



USER MANUAL

English | Italiano

HEAD[®]

English.....	02
Italiano.....	42

INDEPENDENT

User manual

HE-EB-001_01

Instructions translated from the original Italian

Thank you for choosing this product.
For information, technical support, assistance and to consult the general
warranty terms, contact your dealer or visit
www.platum.com

1. INTRODUCTION

- General information
- After-sales service
- Legal note for use
- Visual representation of the safety warnings

2. WARNING FOR USE AND SAFETY

- General regulations for safety
- Liability and general information on driving
- How to use

3. PRODUCT OVERVIEW

- Components
- Technical specifications

4. INSTRUCTIONS FOR ASSEMBLY

- Unboxing
- Handlebar
- Pedal

5. LCD DISPLAY (HMI)

- Overview of commands and symbols
- Description of functions
- BAFANG GO+ App

6. BATTERY

- Battery
- Battery charger

7. COMMISSIONING

- Saddle and seat post
- Handlebar
- Brakes
- Drivetrain
- Tyres and wheels
- Suspensions

8. GENERAL NOTES ON MAINTENANCE, CLEANING, STORAGE AND TRANSPORTATION

- Maintenance
- Cleaning
- Preservation and storage
- Transportation

9. WARRANTY

10. INFORMATION ABOUT DISPOSAL

1. INTRODUCTION

GENERAL INFORMATION

This manual is an integral and essential part of the electrically power assisted cycle (EPAC).

Before using the bike for the first time, it is essential that users read, understand and strictly observe the requirements outlined below.

The Company shall not be liable for any damages caused and is in no way responsible for damages caused to property or persons when:

- the product is used incorrectly or in a manner that does not comply with the instruction manual;
- after purchase, the product is modified or tampered with in all or some of its components.

In the interest of technological development, the manufacturer reserves the right to modify the product in question without prior notice and without automatically updating this manual.

For information and to consult any revisions to this manual visit the website

www.platum.com/en/manuals/

AFTER-SALES SERVICE

For any problem or request for clarification, please do not hesitate to contact the technical after-sales service of your authorised dealer who has expertise and specialist knowledge and access to specific tools and original spare parts.

LEGAL NOTE FOR USE

Check and observe the highway code and local road regulations in force for cyclists on any restrictions for riders, who may use the product, and on the use of this type of product.

VISUAL REPRESENTATION OF THE SAFETY WARNINGS

To identify the safety messages in the manual, the following warning symbols will be used which serve to draw the reader's attention in order to ensure that the electrically power assisted cycle is used correctly and safely.

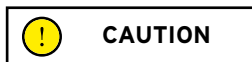

Care required

Highlights the rules to follow to prevent damage to the electrically power assisted cycle and/or to prevent hazardous situations from occurring.



Residual risks

Highlights the presence of hazards causing residual risks, which the user must be aware of to prevent injury or damage to property.

2. WARNING FOR USE AND SAFETY

GENERAL SAFETY RULES

Even if you are already familiar with the use of an electrically power assisted cycle, the instructions given below must be followed and the general guidelines for operating a motorised vehicle must also be observed.

It is important to dedicate the time required to learn the basics of using the product in order to avoid any serious accident that may occur in the early stages of use, taking care to consult, learn and examine in depth the relevant information regarding description, instructions for mounting and usage, safety warnings, maintenance and service of the main installed components also by referring to the sites of the specific manufacturers indicated in this manual and/or by contacting your dealer to receive adequate support about the correct methods of using the product or to be referred to an appropriate training organisation.

The Company assumes no direct or indirect responsibility arising from misuse of the bike, failure to comply with both the highway code and the instructions in the manual, accidents or disputes caused by failure to comply with regulations or illegal actions.

This product must be used for recreational purposes. It cannot be used by more than one person at a time and must not be used to transport passengers.

Do not modify the intended use of the vehicle in any way. The item is not suitable for stunts, competitions, transporting objects, towing other vehicles or trailers.

The A-weighted emission sound pressure level at the rider's ear is less than 70 dB(A).



CAUTION

Information regarding frequencies

The operating frequency band of the Bluetooth® device is between 2.4000 GHz and 2.4835 GHz.

The maximum radio frequency power transmitted in the frequency bands is 100mW.



CAUTION

If, during assembly and commissioning, you should encounter factory defects, unclear steps or find it difficult to assemble some parts, do not ride the electrically power assisted cycle and contact your authorised dealer's Service Centre or visit the website www.platum.com/en/assistance/ for support.



DANGER

Despite the application of safety devices, to ensure safe use of the electrically power assisted cycle, all the safety provisions reported in this manual must be observed.

Always maintain concentration while riding and do not underestimate the residual risks connected with use of the electrically power assisted cycle.

LIABILITY AND GENERAL INFORMATION ON RIDING

The rider is required to use the electrically power assisted cycle with utmost diligence and in full compliance with the road regulations and all cycling rules in force in the country of use.

Use of the product on public road systems, public roads and cycle paths is subject to the relative provision and fitting of all the devices envisaged by the Highway Code and local traffic regulations in force relating to cycling.

It is important to bear in mind that when using the electrically power assisted cycle, even following this manual to the letter, you are not unencumbered from injury caused by violations or inappropriate actions taken towards other vehicles, obstacles or people. Misuse of the item or non-compliance with the instructions provided in this manual may cause severe injury.

The rider must keep the product clean and in a perfect state of efficiency and maintenance, diligently perform the safety checks he/she is responsible for, as well as keep all the documents regarding the maintenance of the product.

Riders must carefully assess any weather conditions which could make it potentially dangerous to use the electrically power assisted cycle.

This product is a vehicle, therefore, the faster is it goes, the longer the braking distance required.

In this regard, it is recommended to moderate the speed and to maintain an adequate braking distance in the event of adverse weather conditions, in the event of intense traffic or when traveling on uneven and bumpy road surfaces (irregular road surfaces with potholes, depressions and obstacles).

The braking distance increases on wet, slippery, muddy or icy roads and the tyre grip decreases significantly with the risk of the wheels skidding and loss of balance compared to dry roads.

It is, therefore, essential to ride the bike with greater care, maintain a suitable speed and safety distance from other vehicles or pedestrians.

Take extra care when riding on unfamiliar roads.

For your own safety, it is recommended to wear suitable protective equipment (helmet, knee pads, elbow pads, suitable shoes) to protect yourself from falls and injuries while riding the product. When you lend the product, make the rider wear safety devices and explain how to use the vehicle; do not lend the product to people who do not know how to use it.

The product has been designed to allow the load of a maximum total weight (rider and any load transported) not exceeding 120 kg.

Avoid using the product, under all circumstances, if the total load transported exceeds the recommended weight to avoid the risk of damaging the integrity of the structural and electronic components of the bike.

The electrically power assisted cycle (EPAC), as specified in the provisions of the current reference standard EN 15194, is a means of transport intended to transport one person only. The transport of a passenger is only permitted within the framework of the regulations in force in the country where it is ridden regarding: the minimum age of the rider, maximum age of the passenger

transported, provision of legally approved and authorised passenger transport devices. It is the user's responsibility to ascertain the suitability of the equipment devices of the product used for transporting passenger in terms of construction features, safety systems, anchoring systems and their installation and assembly on the electrically power assisted cycle in accordance with the provisions of the structure of the same and within the foreseen load limits.

The user is also responsible for the supply and installation of equipment devices of the product used for objects and animal transportation in compliance with what is legally approved and authorized in the country of circulation and with what is foreseen by the structure of the same and within the load expected limits.



CAUTION

The installation of accessories and equipment on the bike, not only affect the performance of the bike and how it is used, but can also cause damage if they are unsuitable, thus compromising correct operation and safety conditions during use.

For information on the supply and installation of equipment deemed suitable for the bike, please contact your authorised dealer or specialised operators.

Warnings for users

- The electrically power assisted cycle can only be used by adults and skilled teenagers.
- Do not take alcohol or drugs before riding the electrically power assisted cycle.
- Do not solicit higher performance characteristics of the electrically power assisted cycle with respect to those for which it has been designed.
- Never ride the electrically power assisted cycle with any of its parts disassembled.
- Ride with both hands on the handlebar.
- Before use, replace any worn and/or damaged parts and check that the safety devices are working properly.
- Keep children away from plastic items (including packaging materials) and small parts that may result in suffocation.
- Supervise children to make sure they do not play with the product.
- Remove any sharp edges caused by misuse, breakage or damage to the item.
- Pay particular attention when riding the bike near pedestrians and make sure you slow down and signal your presence to avoid frightening them when arriving from behind.
- Assemble the item correctly.

HOW TO USE

The electrically power assisted cycle is a bicycle fitted with an auxiliary electric motor that is activated only when the pedals are turned.

Therefore, the motor does not replace the work performed by the rider's leg muscles, but assists them to prevent excessive strain by activating according to the operating modes of the electrical and electronic components supplied with the product, i.e. the battery, handlebar controls, sensors and control electronics.

In detail, the electronic engine is battery-powered and controlled by a control unit which manages the power output and the additional thrust to be provided to the muscular contribution originating from the pedalling of the rider based on the reading of values provided in real time by a series of sensors and according to the management parameters entered by the user through the controls on the handlebar.

The electric motor supplied with the electrically power assisted cycle, in compliance with the provisions of the European Directive 2002/24/CE, as well as being activated exclusively with support purpose of the muscular pedalling function provided by the user and in a directly proportional manner to the force applied by the same, it will deactivate when a speed of 25 km/h is reached.

The electrically power assisted cycle has been designed and built to be driven outside, on paved surfaces and/or terrain suitable for the specific technical and structural characteristics of the product.

Any changes to its construction may compromise the behaviour, safety and stability of the electrically power assisted cycle and may cause an accident.

Any other types of use, or any extensions of use beyond the one intended, do not correspond to the intended use attributed by the manufacturer and the latter, therefore, disclaims all liability for any resulting damage.

The autonomy of the battery supplied with the electrically power assisted cycle and, therefore, the relevant distance data estimated in km, may vary significantly depending on the specific mode of use (total load transported, how hard the rider pedals the bike, level of electric pedal assistance detected, how often the rider departs and restarts), the mechanical and electrical conditions of the product (tyre pressure and wear, battery efficiency level) and external influences (slopes and road surface, atmospheric conditions).

Before each use, carefully check that the brakes are working correctly and are not worn; check the tyre pressure, the wear of the wheels and battery charge status.

Regularly check that the tightness of the various elements secured by bolts. The nuts and all the other self-tightening parts can become loose so, these components need to be periodically checked and tightened.

Like all mechanical components, the item is subject to wear and tear. Different materials and components may react to wear or stress fatigue in a variety of ways. If the useful life of a component is exceeded, it could break unexpectedly and injure the user. Any cracks, scratches or changes in colour in areas subject to high levels of stress indicate that the life of the component has been reached and must be replaced.



CAUTION

Permitted speeds

The maximum speed permitted by law is 25 km/h.

The control unit has been configured to prevent any change to the maximum speed permitted. Any changes to the control unit which have not been authorised by the manufacturer will exclude the latter from any liability related to injury caused to persons and/or damage to property, and will invalidate the bike's warranty terms and conditions.



CAUTION

Risk of injury

The maximum speed permitted by law is 25 km/h.

The control unit has been configured to prevent any change to the maximum speed permitted. Any changes to the control unit which have not been authorised by the manufacturer will exclude the latter from any liability related to injury caused to persons and/or damage to property, and will invalidate the bike's warranty terms and conditions.



CAUTION

Place of use

- The electrically power assisted cycle can be used outdoors providing there are no adverse weather conditions (rain, hail, snow, strong wind, etc.).
- Maximum permissible temperature: +40°C

- Minimum permissible temperature: +0°C
- Maximum permissible humidity: 80%



The actions described below, which obviously cannot cover the entire range of potential possibilities of “poor use” of the electrically power assisted cycle, are to be considered strictly prohibited.

- Use the electrically power assisted cycle for uses other than the ones for which it has been manufactured.
- Ride the electrically power assisted cycle if the rider’s weight exceeds the permitted limit.
- Use the electrically power assisted cycle under the influence of alcohol or drugs.
- Use the electrically power assisted cycle in areas at a risk of fire, explosions or in places with a corrosive and/or chemically active atmosphere.
- Use the electrically power assisted cycle in adverse weather conditions (heavy rain, hail, snow, strong wind, etc.).
- Use the electrically power assisted cycle in poorly lit areas.
- Modify the frame or the bike in any way and/or smooth, drill or remove parts of the bike.
- Install incompatible components and/or accessories to avoid compromising the integrity and robustness of the product.
- Charge the battery in an environment that is either too hot or insufficiently ventilated.
- Cover the battery while its charging.
- Smoke or use naked flames near the charging area.
- Perform any type of maintenance work with the battery connected.
- Insert limbs or fingers between the moving parts of the bike.
- Touch the brakes immediately after use due to high temperatures.
- Allow the electric and electronic components of the electrically power assisted cycle to come into contact with water or other liquids.
- Modify or change the bike and its mechanical and electronic parts in any way to avoid the risk of structural damage, compromising efficiency and causing damage.

If any factory defects, unusual noises or faults are detected, do not ride the vehicle and contact your authorised dealer or visit the website www.platum.com/en/assistance/

3. PRODUCT OVERVIEW

COMPONENTS



- | | |
|--|-------------------------------------|
| 1. Saddle | 20. Chainring |
| 2. Seat post | 21. Drive unit |
| 3. Seat post clamp | 22. Frame opening/closing mechanism |
| 4. Li-ion battery | 23. Front tyre |
| 5. Rear light integrated into the luggage rack | 24. Front wheel |
| 6. Rear luggage rack | 25. Front brake rotor |
| 7. Rear mudguard | 26. Front brake caliper |
| 8. Rear brake caliper | 27. Fork |
| 9. Rear brake rotor | 28. Front mudguard |
| 10. Rear tyre | 29. Front light |
| 11. Rear wheel | 30. Frame serial number |
| 12. Cassette | 31. Handlebar stem |
| 13. Rear derailleur | 32. Handlebar |
| 14. Speed sensor magnet | 33. Front brake lever |
| 15. Speed sensor | 34. Display remote control unit |
| 16. Chain | 35. Bell |
| 17. Side kickstand | 36. Handlebar stem quick release |
| 18. Pedal | 37. LCD display (HMI) |
| 19. Crank arm | 38. Rear wheel brake lever |
| | 39. Gear shifter |

TECHNICAL SPECIFICATIONS

Componente	Marca, Modelo
Drive unit	BAFANG M820 Mid Motor G522.250 - 250W 36V 75N·m
LCD display (HMI)	BAFANG DP C010.CB - TFT 4" screen with remot control unit
Battery	Li-ion 36V 10.4Ah 374Wh - external and removable
Fork	MOZO USA GROOVE-ML-20
Front hydraulic brake	Logan HD-M500 - Ø 160mm rotor
Rear hydraulic brake	Logan HD-M500 - Ø 160mm rotor
Gear shifter	Shimano Altus SL-M315-7s Rapidfire Plus
Rear derailleur	Shimano Altus RD-M310 7s LG
Cassette	Shimano MF-TZ500-7 7s 14-28T
Chainring	BAFANG CW 48T 3/32"
Chain	118 links
Crank arm	BAFANG EC39-F13 170mm
Pedals	YH-199X, foldable
Handlebar	Ø22.2/25.4mm x 620mm
Handlebar stem	Ø28.6mm x 240+160mm, telescopic and foldable
Saddle	SR Selle Royal RIO
Seat post	Ø27.2mm x 300mm
Side kickstand	225-295mm, adjustable
Front wheel	Bematrix fat 20" HL-45
Rear wheel	Bematrix fat 20" HL-45
Front tyre	Vee Rubber VRB-282 20"x3.00 76-406
Rear tyre	Vee Rubber VRB-282 20"x3.00 76-406
Front light	Sate-Lite C7Plus 80 Lux
Rear light	WD125 LED integreted into the rear luggage rack
Rear luggage rack	LHJ115-20 - 25kg maximum load
Weight of E-bike	25,00 kg
Weight of E-Bike without battery	22,40 kg
Structural weight	120 kg

*Maximum load capacity (rider and load) defined and tested to be supported at structural level.

4. INSTRUCTIONS FOR ASSEMBLY

UNBOXING

Carefully remove the bike from its packaging and remove the protective material taking care not to damage the relevant aesthetic parts or to force the cables and pre-assembled components. The packaging removal and subsequent positioning of the bike on the ground must be performed by two adults to guarantee the integrity of the product and avoid the risk of incurring injuries.



CAUTION

The internal packaging materials of the product are not suitable to support the bike after it has been removed from its packaging; use only support equipment suitable to guarantee the stability of the bike during the assembly and adjustment activity necessary for the relative commissioning (e.g.: kickstands and/or bike supports).

It is recommended to store the external packaging and the internal packaging materials of the product for any future transportation and/or shipping needs.

Content of the product packaging:

- 1x HEAD INDEPENDENT with battery installed
- 1x Battery Charger Box
- 1x Pedal Set
- 1x Bungee cord set with hooks for rear luggage rack
- 1x Hydraulic brake calipers spacer set
- 1x Toolkit



CAUTION

Battery key set

The electrically power assisted cycle is exclusively equipped with 2 keys uniquely associated with the key lock located on the battery installed on the product to allow locking and/or unlocking for extraction.

Identify the keys attached to the handlebar of the product and ensure that they are used and stored in a safe place to avoid their subsequent loss with the consequent

impossibility to remove the battery from its seat at the frame column tube.

Do not use the product while keeping the key inserted in the battery lock in order to avoid the risk of theft or accidental damage caused by any shocks.

HANDLEBAR

Positioning the handlebar stem

Lift the handlebar stem by rotating it until it is correctly positioned vertically and aligned with the cycle frame (fig. A).



fig.A

Finish the installation by pressing the clamping lever on it until it is locked (fig.B)



fig.B

Positioning the handlebar

Rotate the LCD display screen backwards through the relative support installed on the handlebar (if necessary loosen the 2 fixing screws using a 2.5mm Allen key) until it is possible to access the quick release lever of the handlebar stem (fig.C).

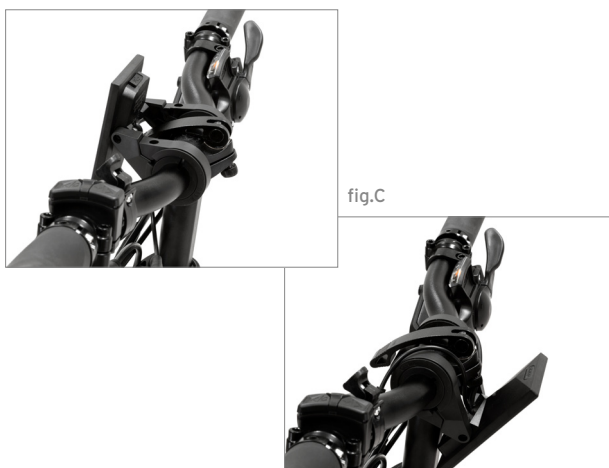

fig.C

Lift the handlebar stem quick release lever to allow the handlebar to be positioned correctly (fig.D). Gripping the knobs, turn the handlebar until the control devices installed on it are properly oriented (fig. E), finalising the operation by tightening the handlebar stem quick release lever to lock the handlebar in the desired position (fig. F).



fig.D

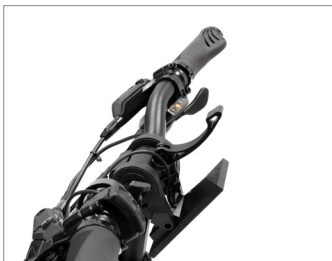

fig.E

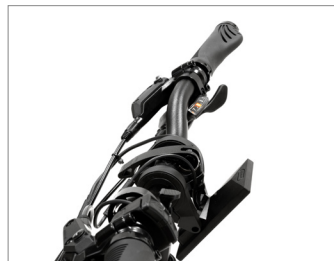

fig.F

Rotate the LCD display screen forwards using the support installed on the handlebar to the desired position and, if necessary, secure it by tightening the 2 screws on the support using a 2.5mm Allen key (fig.G).

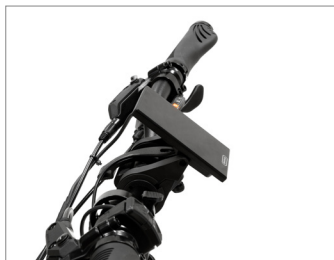

fig.G

PEDALS

Installing the pedals

Locate the right pedal (marked with the letter R) and left pedal (marked with the letter L).

Install the right pedal (R) by inserting the threaded pin of the pedal into the corresponding crank arm on the right side of the cycle and being sure to screw it clockwise (rotate in the direction of the front wheel) until it locks into place, using a 15mm fixed wrench.

Install the left pedal (L) by inserting the threaded pin of the pedal into the corresponding crank arm on the left side of the cycle and being sure to screw it in an anti-clockwise direction (rotate in the direction of the front wheel) until it locks into place, using a 15mm fixed wrench.

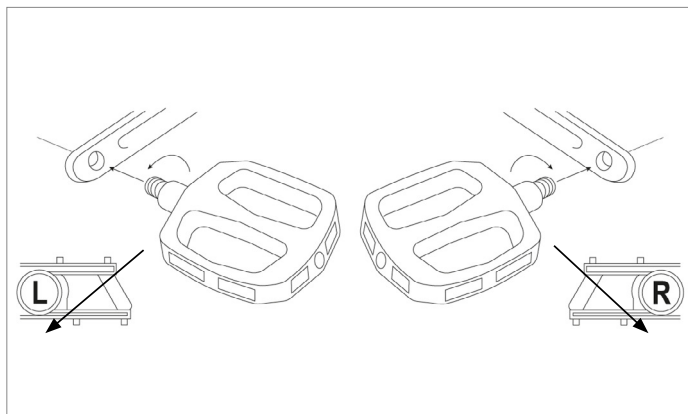

CAUTION

Regularly inspect and check the correct tightening of the various bolted parts, fixing screws and quick-clamping mechanisms (quick releases) and also perform a general check to make sure that all the parts are as expected.

The nuts and all the other self-tightening parts can become loose so, these components need to be periodically checked and tightened.

The values of the recommended tightening torques for fastening the specific components present on the product can be identified in correspondence with the relative elements.

A correct tightening torque (screws, bolts, nuts) is essential for safety. If not enough force is applied, the seal is not ensured. An excessive force can damage the threads or cause elongation, deformation or breakage of the fixing device. In both cases, a wrong tightening torque can cause losses of control and falls.

Where indicated, check that every screw is tightened to the specified torque.

After the first use, and then in a regular manner, recheck the tightening of each screw in order to ensure a safe fixing of components.

The verification of the correct tightening of the components using lever systems (quick-clamping mechanisms), adjusted by acting on the tightening nut and not on the locking lever of the mechanism, in the absence of technically precise indications of the relative values, can be done by testing that the relative component being clamped is not mobile and/or unstable if subjected to a strong attempt to remove and/or pull it out, and by checking that the clamping lever provides adequate resistance when it is being closed (such as to leave a mark on the palm of your hand, the so-called "imprint on palm") and, after closing, requires significant strength to open it.

The possibility of moving the locking lever of the mechanism by exerting minimal manual pressure indicates an insufficient locking condition requiring further tightening of the adjustment nut.



CAUTION

Negative check

If, during assembly and commissioning, you should encounter factory defects, unclear steps or find it difficult to assemble some parts, do not ride the electrically power assisted cycle and contact your authorised dealer's Service Centre or visit the website

www.platum.com/en/assistance/ for support.

5. LCD DISPLAY (HMI)

The electrically power assisted cycle is equipped with an LCD display (HMI) positioned on the handlebar, powered by the battery supplied with the product, which allows data control and complete management of all the related electrical and electronic functions by tapping the selection keys of the remote control unit connected to the screen of the same and located on the left side of the handlebar.

The same selection key enables different functions depending on the duration of pressure exerted by the user.



OVERVIEW OF CONTROLS AND SYMBOLS



1. On/Off key
2. Value change and/or increase key
Lights on/off (front and rear)
3. Value change and/or decrease key
Activation of the walk assist function (WALK)



1. Indicator light for residual battery charge (%)
2. Digital speedometer: instantaneous speed indicator measured during use (km/h)
3. Display of usage data: CLOCK / TRIP / ODO / MAX / AVG / RANGE / TIME
4. Activation light for Bluetooth® connection with another mobile device
5. Selected pedal assist mode indicator
6. Indicator light for lights ON
7. Malfunction warning light

DESCRIPTION OF FUNCTIONS

Powering On/Off

Press the On/Off key for at least 2 seconds to turn on the LCD display and to allow the system to activate.

Press the On/Off key for at least 2 seconds to switch off the LCD display and deactivate the system.

Selecting the assisted pedalling level

After powering on the system, briefly press the or key to change the desired pedal assist mode.

There are 6 selectable pedal assist modes and they correspond to different levels of electrical support to the pedal stroke provided by the drive unit in an increasing or decreasing direction.

1. OFF = absence of electrical pedal support (deactivation of the drive unit action)
2. ECO = minimum electrical pedal support provided by the drive unit (mode set when the system is switched on)
3. TOUR = medium-low electrical pedal support provided by the drive unit
4. SPORT = medium-high electrical pedal support provided by the drive unit
5. SPORT+ = high electrical pedal support provided by the drive unit
6. BOOST = maximum electrical pedal support provided by the drive unit

Enabling walk assist mode

After selecting the OFF pedal assist mode, briefly press the key until the WALK symbol is displayed.

Press and hold the v key to activate the walk assist function, indicated by the intermittent presence of the WALK symbol, which activates minimal electrical assistance provided by the drive unit to make it easier to move the electrically power assisted cycle when walking alongside it.

Deactivate the function by releasing the v key.



CAUTION

The walk assist function must be used in compliance with the regulations in force in the country where the product is used, and can only be used when walking alongside the electrically power assisted cycle, keeping a proper distance from the rotating pedal and crank arm, and holding the handlebar knobs firmly and with both hands.



DANGER

It is strictly prohibited to enable the walk assist mode when you are sitting on the saddle of the electrically power assisted cycle to avoid the danger of injury and the risk of damaging the electrical components of the bike.

Display of usage data

By briefly pressing the On/Off key it is possible to select and display in succession the specific data of use of the electrically power assisted cycle available relating to:

CLOCK = clock display (hh:mm)

TRIP = display of partial distance travelled data (km) ODO = display of total distance travelled data (km)

MAX = display maximum recorded speed data (km/h) AVG = display of average recorded speed data (km/h)

RANGE = display of estimated travel data detected instantly under standard conditions and updated in real time based on the battery residual charge level and the selected pedal assist mode (km)*

TIME = display of duration of use data (min)

*The autonomy of the battery supplied with the electrically power assisted cycle and, therefore, the relevant distance data estimated in km, may vary significantly depending on the specific mode of use (total load transported, how hard the rider pedals the bike, level of electric pedal assistance detected, how often the rider departs and restarts), the mechanical and electrical conditions of the product (tyre pressure and wear, battery efficiency level) and external influences (slopes and road surface, atmospheric conditions).

Indicator light for remaining battery charge

The battery charge level, detected in real time, is displayed on the LCD screen through the percentage indicator of the residual charge level between 0 and 100% and a corresponding status bar.

If a residual battery charge level of less than 5% is detected, the status bar will begin to flash, signalling imminent depletion of the battery and consequent interruption of the electrical and electronic functions of the system.

Switching the lights on/off

Press the key  for at least 2 seconds to manually turn the lights on and off, front and rear (integrated in the rear luggage rack), supplied with the product.

The LCD display has an ambient brightness sensor, positioned on the back of the same which, if activated, automatically switches the lights on in the presence of conditions of reduced brightness based on the value of the "light sensitivity sensor" parameter set through the configuration menu.

Malfunction indicator light

In the event that a fault is detected in the operation of the electrical and/or electronic system of the product, the relative indicator and the corresponding Identification Error Code will be displayed on the LCD screen.

Refer to the following summary table to find the description of the fault and the corresponding action to be taken to allow the product to be restored to correct operation, either by you alone and/or by contacting the after-sales service to receive appropriate help:

www.platum.com/en/assistance/

Error Code	Description	Resolution / Suggested action
07	Protection from overvoltage	Check that the nominal voltage of the battery corresponds to that detected on the drive unit. Otherwise replace the battery. If the problem persists, replace the drive unit.
08	Hall sensor signal fault	Replace the drive unit.
09	Motor phase fault	Replace the drive unit.
10	Maximum temperature protection value reached in the motor	Switch off the system and allow the product to cool down. If the problem persists, replace the drive unit.
11	Motor temperature sensor fault	Replace the drive unit.
12	Control unit current sensor fault	Replace the drive unit.
14-15	Control unit temperature sensor fault	Switch off the system and allow the product to cool down. If the problem persists, replace the control unit.
21	Speed sensor error	Turn off the system and check that the speed sensor terminal is connected correctly and/or check that it is not damaged. Check that the magnet (positioned on the spoke of the rear wheel) and the speed sensor are correctly aligned and spaced within a distance of between 10mm and 15mm (fig.A). If the problem persists replace the speed sensor and/or the drive unit.
26	Torque sensor error	Check that all connections have been made correctly. If the problem persists, update the control unit. If the problem persists, replace the drive unit.
30	Communication problem	Check that all the connections between the display (HMI) and the drive unit are correctly made and/or check that they are not damaged. If the problem persists: if the display (HMI) turns off automatically after showing the error code for 20", it will be necessary to replace the drive unit / if the display (HMI) does not turn off automatically after showing the error code for 20", it will be necessary to replace the display (HMI).
36	Fault in the detection systems	Turn off the display and then turn it on by holding down the On/Off key. Finish pressing the On/Off key and check
37	WDT	Switch the system off and on again using the On/Off button on the display (HMI). If the problem persists, replace the drive unit.
42	Battery charge level too low	Charge the battery. If the problem persists, replace the battery.
49	Single battery cell charge level too low	Charge the battery. If the problem persists, replace the battery.
4C	Single battery cell charge level imbalance	Replace the battery.



fig.A

Settings menu and parameter configuration (Display Setting)

After the display is turned on, press the keys **▲** and **▶** at the same time to access the main settings menu.

Tap briefly and alternatively the keys **▲** and/or **▶** to highlight on the screen of the LCD display the parameter to be changed and, once selected by briefly pressing the On/Off key, set the mode and/or the desired numerical value through the keys **▲** and/or **▶** and then confirm it by pressing the On/Off key.

By simultaneously pressing the keys **▲** and **▶** or in case of inactivity for a duration of approximately 20", it will be possible to exit the main settings menu and the data and numerical values displayed will be simultaneously confirmed.

The following is a list of parameters that can be configured through the main settings menu:
Brightness:

used to set the screen backlight level; values selectable between 10% (minimum brightness) and 100% (maximum brightness).

Auto off:

used to set the number of minutes that precede automatic shutdown of the system in conditions of non-use of the product; values selectable between 1 and 9.

Setting the value 0 deactivates the function and it will only be possible to turn off the system manually through the relative On/Off key.

Clock setting:

used to set time format (12h or 24h) and clock (hh:mm).

Theme:

used to select the mode of graphical representation of the usage data displayed on the LCD screen; 3 options available.

Modes:

used to set the number of selectable pedal assist modes; optional modes: 4 or 6.

The system is pre-configured to offer the user 6 different pedal assist modes; see: OFF/ECO/TOUR/SPORT/SPORT+/BOOST.

The user can reduce the number of selectable pedal assist modes by setting the option that includes 4 of them; see: OFF/COMFORT/TOUR+/BOOST.

The configurable options (4 or 6 modes) do not change the minimum and maximum pedal assist value but only allow a different distribution of the corresponding levels of electrical pedal support provided by the drive unit between the minimum and maximum value.

Trip reset:

by selecting the "YES" (cannot be saved) option, the usage data relating to TRIP, AVG, MAX and time are instantly reset.

By selecting "OTHERS >" it will be possible to access the secondary menus (HMI settings / Information / Language / Theme / Riding params) which, in addition to allowing the consultation of multiple pieces of information and technical specifications of the system (system parameters that cannot be modified and/or originally configured to allow the optimal operation of the product

in accordance with the provisions of current regulations regarding the use of electrically power assisted cycles), will allow the user to perform further interventions to configure the display and use parameters, if required; these include:

HMI settings > Trip reset: selecting the "YES" (cannot be saved) option instantly resets the TRIP, AVG, MAX and Time usage data.

HMI settings > Unit: unit of measurement setting relating to the speed and distance data displayed on the display (km/mile).

HMI settings > Service tip: automatic notification function activation setting upon reaching 5,000 km of total distance (ON/OFF).

HMI settings > AL Sensitivity: setting the value of the light sensitivity detection parameter set to automatically activate the front and rear light

in the presence of low light conditions; values selectable between 1 (minimum sensitivity) and 5 (maximum sensitivity).

Language > English / Deutsch / Nederlands / Français / Italiano / Čeština: language setting texts displayed on the LCD screen.

Theme > Sports / Fashion / Technology: setting the mode of graphical representation of the usage data displayed on the LCD screen.

Consult the original Manual of Use of the display (HMI) to learn, expand and explore the relevant information relating to the description and instructions for use available at:

<https://bafang-e.com/uploaded/manual/BF-DM-C-DP%20C010-EN.pdf>

BAFANG GO+ App

The LCD Display (HMI) supplied with the product has Bluetooth® functionality that allows it to connect to the digital world through the dedicated BAFANG GO+ app, available for mobile devices equipped with Android and iOS operating systems, allowing the user to have all the features provided by the system on their mobile device in terms of management, control and display of product usage data, parameter customisation through the relative settings menu, geolocation and satellite navigation.



6. BATTERY

The electrically power assisted cycle is equipped with a lithium-ion external battery that can be extracted from the frame. It is used to start and power the product's electric and electronic functions; such battery must be correctly recharged and installed.

BATTERY

Nominal voltage	36 V
Nominal capacity	10,4 Ah
Energy	374,4 Wh
Operating temperature	0 - 40°C
Storage temperature	15 - 25°C
Weight	2,6 kg

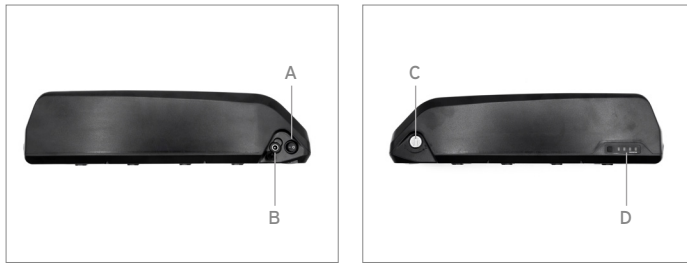

- A. Battery on/off switch (I=On / O=Off)
- B. Charging socket for battery charger
- C. Battery lock closed/open
- D. Residual charge status indicator



CAUTION

Before using the electrically power assisted cycle for the first time, the battery must be fully charged using the battery charger supplied. The average time required to fully charge the battery, which varies depending on the battery's remaining charge level, can be estimated to be up to 4/6 hours.

We recommend charging the battery with the specific battery charger after each use of the electrically power assisted cycle.

Only use the battery charger provided or an approved model with the same technical specifications, taking care to observe the same methods and precautions of use indicated on the charger or in the manual.

BATTERY CHARGER

Model	STC-8139LC
INPUT	AC 100V-240V ~, 50/60Hz
OUTPUT	36V 2A
Operating temperature	0°C - +40°C
Storage temperature	0°C - +40°C

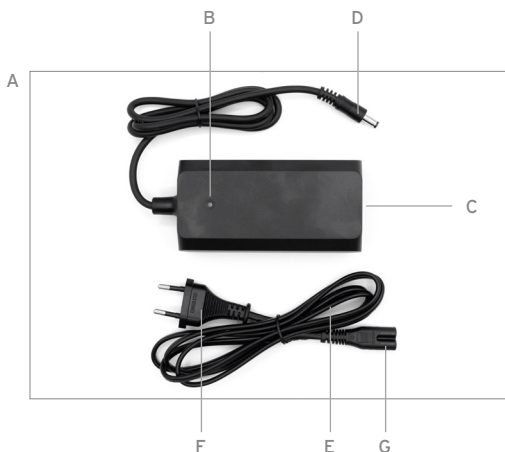

A. Battery charger

B. LED battery charging status indicator

C. Battery charger socket

D. Charging connector of the battery charger

E. Mains cable (EU)

F. Mains cable plug (EU)

G. Network cable connector

Battery charge procedure

Disable the battery through the battery switch (O= Off) and ensure that the battery charger, charging connector, mains cable plug and battery charging connector socket on the frame are dry.

After plugging the mains cable connector into the charger, insert the charging connector of the charger into the charging socket on the battery and then connect the mains cable plug from the mains socket (100V-240V ~ 50/60Hz).

There is a red indicator light when the battery is charging.

When the indicator light turns green, it signals that the battery charging cycle has been completed.

Unplug the battery charger's charging connector from the charging socket on the battery and disconnect the mains cable plug from the mains socket to end the charging procedure.



CAUTION

Using a battery charger that differs from the one supplied, which is not suitable or approved, to charge the e-bike battery may damage it or involve other potential risks.

Never leave the e-bike unsupervised while it is charging.

Do not switch on or ride the e-bike during charging. Keep out of the reach of children during charging.

Do not place anything on top of the battery charger during use; do not allow any liquid or metal to get inside the battery charger.

The battery charger heats up during the battery charging cycle.

Do not charge the battery immediately after use. Allow the battery to cool down before charging it.

The item should not be charging for extended periods. Overcharging reduces battery life and poses additional potential hazards.

Do not allow the battery to completely discharge to avoid damaging it and causing it to lose efficiency. Damage caused by the battery being left uncharged for a long period is irreversible and is not covered by the limited warranty. Once the damage has occurred, the battery cannot be recharged (the battery must not be dismantled by unqualified personnel, as this could lead to electric shocks, short circuits or even major safety incidents). Charge the battery at regular intervals (at least once every 3-4 weeks), even if the electrically power assisted cycle has not been used for an extended period.

Charge the battery in a dry environment, away from flammable materials (e.g. materials that may burst into flame), preferably at an indoor temperature of 15-25°C, but never below 0°C or above + 40°C.

Carry out regular visual inspection of the charger and charger cables. Do not use the battery charger if it is damaged.

Battery removal and insertion

The battery can be removed from the bicycle frame to prevent theft, to recharge it or to store it in optimal condition.

Battery removal procedure

Disable the battery via the specific switch and insert the key supplied in the lock on the battery. Turn the key in a counter-clockwise direction until the release position.

Remove the battery from its slot on the frame stem tube sliding it upwards and outwards until it has been completely removed.

Battery insertion procedure

Insert the battery in its seat - integrated into the frame of the cycle - by securing it to the same by turning the key clockwise until the locking position is reached. Check that the battery is correctly installed and secured by trying to pull it out and/or making sure that it is securely fastened to the frame and does not move.

Autonomy and battery duration

The autonomy of the battery supplied with the electrically power assisted cycle, and therefore its estimated distance in km, can vary significantly depending on the specific mode of use (overall load carried, muscular contribution provided by the rider, level of electrical assistance to pedalling selected, frequency of starts/restarts), the mechanical and electrical conditions of the product (tyre pressure and wear, level of battery efficiency) and external influences (slopes and road surface, weather conditions).

The capacity and performance of the battery will decrease over time due to the electrochemical deterioration of the battery cells.

It is impossible to predict its duration with accuracy, since it depends above all on the type of use and stress to which it is subjected. To promote the longevity of the battery, it is advisable to store it in a dry environment, away from direct exposure to sunlight and preferably at an internal temperature of 15-25°C, but never less than 0°C or more than + 40°C. Ideally charge at room temperature and avoid overcharging or full discharge during use and recharge the battery at regular intervals even if you do not use the electrically power assisted cycle for an extended period (at least once every 3/4 weeks). Cold, in general, decreases battery performance. If used during the winter, the battery should be charged and stored at room temperature and inserted in the electrically power assisted cycle only shortly before it is used.



Battery warnings

The battery consists of lithium-ion cells and chemical elements that are hazardous to health and the environment.

- Do not use the item if it emits odours, substances or excessive amounts of heat.
- Do not dispose of the item or the battery with household waste.
- The end user is responsible for the disposal of electrical and electronic equipment and batteries in compliance with all applicable regulations.
- Avoid used, defective and/or non-original batteries of other models or brands.
- Do not leave the battery near fire or heat sources. Fire and explosion hazard.
- Do not open the battery or take it apart. Do not strike, throw, or puncture the battery or attach objects onto it.
- Do not touch any substances leaking from the battery, as they are deemed hazardous.
- Do not allow children or pets to touch the battery.
- Do not overcharge or short-circuit the battery. Fire and explosion hazard.
- Never leave the battery unattended during recharging. Fire hazard! Never touch the charging socket with metal objects.
- Do not immerse or expose the battery to water, rain or other liquids.
- Do not expose the battery to direct sunlight, excessive heat or cold (for example, do not leave the item or battery in a car in direct sunlight for extended periods of time), or environments containing explosive gases or flames.
- Do not carry or store the battery with metal objects such as hairpins, necklaces, etc. Contact between metal objects and battery contacts may cause a short circuit resulting in physical injury or death.

7. COMMISSIONING

Before using the electrically power assisted cycle, in addition to verifying the state of charge and correct installation of the battery, to allow an adequate start-up and ensure efficient and safe use of the product, it is always appropriate to carefully check each part by carrying out the necessary adjustment of the related mechanical components, directly or with the support of specialized operators, see: adjustment and tightening of the saddle and seat post, adjustment and tightening of the handlebar and handlebar stem, adjustment of the brakes, adjustment of the gearbox, lubrication of the chain and gears, checking of the tyres, wheels, suspensions and of correct tightening of the fixing screws, pins and quick releases. In addition, checking that all the parts are working efficiently.

SADDLE AND SEAT POST

The position on the bicycle is very important to ensure the optimal comfort when using the bike, correct pedalling and to avoid any safety problems. For this reason it is important that the saddle and its seat post are positioned and adjusted accordingly to the rider's physiognomy.

The saddle can be adjusted in height, forward position and angle.

To adjust the height of the saddle, it is necessary to loosen the quick tightening mechanism (quick release seat post collar), used to ensure fixing of the seat post to the frame column tube, allowing its extraction and/or insertion until the desired seat height is set, being sure to check that it is aligned with the centre line of the bicycle frame horizontal tube.

Complete the operation by tightening the seat post collar to ensure that the seat post is secured to the frame's seat tube.



Seat post minimum insertion limit

It is strictly forbidden to remove the seat post from the seat tube of the frame beyond the minimum insertion limit indicated on it in order to avoid the risk of structural damage on the cycle (frame and/or seat post) and run into serious injuries.

The seat post is deemed to be correctly and safely positioned inside the seat tube of the frame by inserting it so that no markings and/or graphic indication of the minimum insertion limit can be seen; see:



Correct position



Incorrect position

Generally speaking, the best way to adjust the height of the saddle is to check that when your foot is placed on the pedal at its lowest point, your leg is almost completely extended.

To adjust the advance and inclination of the saddle it is necessary to loosen the relative fastening system present in the seat post allowing to provide the desired position and subsequently reset the correct tightening of the fastening system to avoid any play and movement.

HANDLEBAR

The handlebar can be adjusted in height and inclination by working on the relative fixing systems on the handlebar stem.

To adjust the handlebar in height, it is necessary to loosen the collar that tightens the telescopic handlebar column allowing extraction or insertion to raise or lower the handlebar until the desired position is defined by tightening the relative collar until it is not mobile.

To adjust the angle of the handlebar, loosen the clamp on the stem, rotate the handlebar until the desired position is reached and secure it by tightening the clamp until it can no longer be moved.

BRAKES

The braking system installed on the product includes hydraulic disc brakes that can be activated on the front wheel and on the rear wheel via the respective levers located on the handlebar.

The brake lever on the right side of the handlebar activates the rear brake and stops the rear wheel whereas the brake lever on the left side of the handlebar activates the front brake and stops the front wheel.

The front and rear brake levers must be adjusted according to the user's specific needs, located and oriented in such a way to maximize ergonomics, favouring a natural position of the hand and fingers used for its operation, minimizing the force and timing required to allow the enabling of the braking and maintaining the possibility of having a good modulation.

The position of the brake levers can be customised by adjusting the relative collars on the handlebar to the desired position.

As the progressive state of wear of the brake pads installed on the relative calipers reduce their thickness, the corresponding brake levers will require a greater stroke to exert the same braking force and will be automatically compensated by the valve system the braking system is equipped with, thus guaranteeing the same braking efficiency until the pads are worn out and need to be replaced.



CAUTION

Check the operation of the brakes with a low speed (max 6km/h) braking test in an obstacle-free area before each use.

If you notice a loss of efficiency, before or while riding, do not use the product and contact your authorized dealer or a specialized operator to have the braking system properly inspected.

DRIVETRAIN

The cable gear change system supplied with the product is indexed and is used to change the gear ratio and the metric development of the pedal stroke by acting on the control device present on the handlebar, resulting in lateral movement of the chain on the corresponding sprocket of the box installed on the rear wheel through the relative derailleur.

Make sure the gear change and its adjustment are correct and that the chain and drive gears are clean and properly lubricated.

TYRES AND WHEELS

Check the inflation pressure of the tyres using a pump with a precision pressure gauge referring to the specific range of minimum and maximum values shown on the side of the same (the appropriate pressure value must be customized based on the weight transported, the weather conditions and the road surface).

Properly inflated tyres, in addition to improving wheel slip, reduce the risk of punctures and deterioration.

Check the condition and state of wear of the tyres: there must be no cuts, cracks, foreign bodies, abnormal swelling, visible canvases and other damage.

Check that the wheels are correctly centred with respect to the frame and fork, that they rotate freely and have no sideways oscillations.

Check the integrity and adequate tensioning of the spokes and the regular installation and tightening of the fixing systems on the fork and frame on the front and rear wheel.

SUSPENSIONS

The suspension fork is adjusted during assembly through the compression pre-load of the spring present in it, thereby optimising the performance of the front suspension and obtaining the best riding experience on the cycle through the absorption of shocks and roughness of the ground, improving comfort and traction.

In addition, the fork provides a manual locking device (travel "Lock-out"), positioned at the apex of the right stem, to allow the user to lock the same in a rigid position and to guarantee specific performance of the bicycle under certain conditions of use and travel (see: roads with a smooth road surface and/or with unevenness), in terms of increase in pedalling efficiency, manoeuvring precision in tight spaces and in changes of direction, stability under braking and reactivity in restarts.



Suspension fork (OPEN)



Rigid fork (LOCK)

Folding the electrically power assisted cycle

Fold the pedals by operating the release mechanism.



Unlock the handlebar stem closing mechanism by intervening on the clamping lever present on it (fig. A) and turn the handlebar column downwards towards the frame of the electrically power assisted cycle (fig. B).



fig.A



fig.B



Pressing the lever locking device (A) present in the frame opening/closing mechanism towards the front of the electrically power assisted cycle, pull the lever (B) outwards until the locking pin can be removed from its seat.



A



B



Fold the entire frame of the electrically power assisted cycle.



To open the bike frame, carry out the sequence in reverse.



CAUTION

In the event of fall

Any falls can subject the bike and its components to high stresses, therefore, before resuming pedalling, it is necessary to check that there is no damage related to the incident; see:

- check that the frame and the fork have no breaks, folds and/or cracks
- check that the handlebar and the handlebar stem are not deformed or broken
- check that the rims are still centred in the frame and fork by spinning the wheel
- check that the tyres are intact
- check the correct functioning of the gearshift and the derailleur with all the reduction ratios without coming into contact with the spokes and that the chain does not fall outside its housing;
- check that the saddle is stable

Signs of damage or failure after a collision or a fall may be not visible on certain components. It is recommended to consult a specialized operator to have an adequate inspection of the product before proceeding with the subsequent use of the same.

**DANGER**

Do not resume usage of the bike in the presence of even the slightest doubt that something may have been damaged.

**CAUTION**

If, during assembly and commissioning, you should encounter factory defects, unclear steps or find it difficult to assemble some parts, do not ride the electrically power assisted cycle and contact your authorised dealer's Service Centre or visit the website www.platum.com/en/assistance/ for support.

Before using the bike, it must be correctly assembled and all its parts checked. Any damage due to incorrect assembly, adjustments or maintenance

is not covered by the warranty. For further information, technical support, assistance and to consult the general warranty terms, contact your authorised dealer or visit the website www.platum.com/en/assistance/

8. GENERAL NOTES ON MAINTENANCE, CLEANING, STORAGE AND TRANSPORTATION

MAINTENANCE

To ensure and maintain a good level of safety and functionality of the bike, it must be regularly checked and periodically serviced.

Some checks and servicing tasks can be carried out directly by the user or anyone who has basic mechanical skills, ability and access to the right tools.

Other operations require the expertise and specific tools of a qualified operator. The dealer will be able to provide all the information about the checks which can be carried out directly by the user and suggest which routine maintenance tasks should be periodically carried out based on how frequently the bike is used and the conditions of its use.

Every maintenance operation shall be carried out with the battery removed and taking care to rest the bike on a workshop stand or on a suitable support structure.

The different parts that make up the bike are subject to various types of wear from use.

In particular, the following components should be regularly checked and serviced: tyres, wheels, brakes, gears system, chain, and frame.

The **tyres** installed on the product are subject to the physical consumption of the tyre tread, which can be increased due to the kind of use and the environment, and can also be subject to the natural hardening over time of the rubber mixture that compose it.

The correct pressure of the inner tube in the tyres should be constantly checked to reduce the risk of punctures, limit deterioration and ensure safer use and performance of the bike.

Periodically inspect the state of wear and ageing/deterioration of the tyres and replace the tyres, if necessary, with ones that have the same characteristics.

The correct state of maintenance of the **wheels**, subject to wear from use, requires that it is periodically checked that all the components are correctly installed and adjusted and also cleaned with delicate detergents or specific products for bicycle cleaning.

Regularly check that the wheels are correctly centred and that the spokes are tensioned evenly and appropriately according to the rim type; the hub bearings must be inspected, cleaned and lubricated or replaced if necessary.

The integrity of the rims supplied with the bike must be constantly checked to make sure that they are not deformed, cracked or dented and/or show any other signs of corrosion and damage that require them to be replaced for safety reasons.

To ensure the maintenance of a good level of operation of the **brakes**, in addition to regularly checking the state of wear and integrity of the rotors and calipers, periodically replace the brake pads installed on the relative calipers to reach a thickness of not less than 1mm.

If there is a decrease in braking efficiency, it will be necessary to purge or replace the mineral oil present in the hydraulic system circuit.

The correct functioning of the electrically power assisted cycle drivetrain is guaranteed by adequate maintenance and adjustment of the relevant components.

The cable **gear system** supplied with the product, which undergoes constant stress during use and operation as a result of mechanical efforts, may easily lose its adjustment. The maintenance and/or the recovery of the correct operating conditions of the indexed gear

change system are guaranteed by adjusting the derailleur (stop screws) and adjusting the gear change cable.

The **chain** and the relevant transmission gears are subject to wear due to use and must be regularly cleaned and lubricated with specific products (drip or spray, dry or wet) adapted to the season and methods of use of the product, in order to guarantee their integrity and ensure they run smoothly and quietly, and periodically replaced.

Lubricate the parts in question only after they have been properly cleaned and degreased. Then, remove any excess lubricant if oily lubricants have been used.

The product **frame** must be inspected regularly to exclude the presence of any signs of cracking and/or so-called "material fatigue" so that any intervention required to reduce and/or eliminate the risk of damage and/or breakage can be promptly performed.

Each part of the fastening mechanisms on the bike should be carefully inspected and a preventive and periodic general check performed of the correct tightening of the self-tightening nuts and fastening screws which may lose their efficiency through use and over time.



CAUTION

After each ordinary and/or extraordinary maintenance intervention, it's mandatory to perform a check on the perfect operation of all the controls.

Maintenance notes

Every maintenance job must take place with the battery disconnected.

During each maintenance phase operators must be equipped with the necessary accident prevention equipment.

The tools used for maintenance must be suitable and good quality.

Do not use petrol or flammable solvents as cleaning agents but always use non-flammable and non-toxic solvents.

Limit the use of compressed air as much as possible and protect yourself with goggles with side shields. Never use naked flame as a means of lighting when carrying out checks or maintenance work.

After each maintenance or adjustment job ensure that no tools or foreign bodies remain inside the organs of movement of the assisted pedal bike.

Spare parts

Always use original spare parts and/or parts with the same technical specifications as the components supplied with the product.

The use of non-original spare parts and/or non-compatible spare parts on the product, in addition to excluding it from the scope of the warranty conditions, may lead to damage and cause the product to malfunction or it may lead to accidents with serious consequences.

Contact your authorised dealer to receive adequate support and/or to be directed to a specialised operator to guarantee the correct intervention procedures necessary for the installation of the specific spare parts of the product.



CAUTION

CLEANING

In addition to facilitating the identification of any defects in the installed components, cleaning the bicycle ensures greater longevity, less wear and better performance.

Exposure to dirt, salt (typical if used in seaside locations), road salt and particular adverse weather conditions can cause galvanic corrosion of the components and contribute to accelerating the wear of the surfaces and bearings. Therefore, the

cycle must be cleaned regularly and subjected to periodic maintenance by a specialist operator.

Do not use high-pressure water to clean the wheels to avoid the risk of seepage into the hub seals and permanent damage to the internal bearings.

To clean the product, after turning it off, preferably use a sponge and/or a soft cloth and water, with the possible addition of a specific neutral detergent and taking particular care in handling the electrical and electronic parts.

It is strictly forbidden to direct pressurized water jets towards electrical parts.

Before cleaning these components, make sure that all the electrical cables are well connected and that the special closing cap is present on each door that remains free.

After washing, it is important to dry all the washed components, as well as the frame and the braking surfaces with a second soft cloth and/or dry completely with low pressure compressed air and check that no residual moisture has remained on the electrical components.

If there are stains on the body of the scooter, wipe with a damp cloth. If the stains persist, apply neutral soap, brush out with a toothbrush, then wipe with a damp cloth.

Do not clean the items with alcohol, petrol, paraffin or other corrosive or volatile chemical solvents to prevent severe damage.



CAUTION

Every cleaning operation of the electrically power assisted cycle shall be performed with the battery removed. In this case, before reinstalling the battery, make sure that it and the inner surfaces of the battery housing in the down tube of the frame are completely dry and clean.



Water seeping into the battery may cause damage to internal circuits and risk of fire or explosion. Should you suspect that water may have entered the battery, stop using the battery immediately and return it to your dealer's after-sales service for checking.

PRESERVATION AND STORAGE

In the event that the electrically power assisted cycle should be put away and stored for long periods of inactivity, it will be necessary to keep it in an enclosed environment, in a dry, cool and possibly ventilated place, being sure to perform the following operations:

- Carry out a general cleaning of the electrically power assisted cycle.
- Remove the battery supplied with the electrically power assisted cycle from its housing and store it in a dry, ventilated environment, protected from direct exposure to sunlight and away from flammable materials (e.g. materials that could explode into flames), preferably at a temperature of between 15°C and 25°C.
- Protect the exposed electrical contacts with anti-oxidising products.
- Grease all surfaces that are not protected by paint or anti-corrosion treatments.



Do not store the product and/or the battery outdoors or inside a vehicle for an extended period of time. Excessive sunlight, overheating and excessive cold accelerate ageing of the tyres and compromise the useful life of both the product and the battery.

Do not expose it to rain or water or immerse it in water to wash it.

Preservation and storage of the battery

To promote the longevity of the battery, it is advisable to store it in a dry environment and away from direct exposure to sunlight and preferably at an internal temperature of 15-25°C, but never below 0°C or above + 40°C and recharging the battery at regular intervals even if the electrically power assisted cycle is not used for an extended period (at least once every 3/4 weeks).

If the battery is stored discharged for long periods despite the low self-discharge, this will cause damage to the battery and its charge capacity will be greatly reduced.

TRANSPORTATION

To ensure the safe transport of the bike, inside the passenger compartment of the vehicle used for transport or outside (e.g. bicycle carrier), in addition to providing for the preventive removal of the battery and the accessory components installed on it, perform the relative anchoring through the use of appropriate fastening materials (bands or cables) and coupling devices in good condition and installed so as not to damage the frame, cables and other parts of the product.

It is the user's responsibility to ascertain the suitability of the equipment used to transport the bike by fitting and installing devices in accordance with the legal requirements of the country in which it is ridden.

Make sure that all the electrical cables are well connected and that the connection ports are closed and protected like all the electrical and electronic components with suitable materials to prevent the risk of possible exposure and water infiltration.

**CAUTION**

The transport of the battery must be carried out in compliance with the regulations in force and with the means of transport permitted.

Lifting

The weight of the electrically power assisted cycle means it must be lifted by two adults taking extra care to avoid the risk of personal harm (crushing and injury) or damage to property (knocks and impacts).

**CAUTION**

The Company is not liable for breakages due to the lifting and/or transport of the electrically power assisted cycle after delivering.

9. WARRANTY

The rider assumes all liability for any injury when not wearing a helmet or other protective devices. The rider must observe the current local regulations regarding:

1. the minimum age allowed for the rider,
2. restrictions on the types of riders who can use the product
3. all other regulatory aspects

The rider must always keep the product clean and in a perfect state of efficiency and maintenance, diligently perform the safety checks he/she is responsible for as described in the previous section, not tamper with the product in any way and keep all the maintenance documents. The Company shall not be liable for any damages caused and is in no way responsible for damages caused to property or persons when:

- the product is used incorrectly or in a manner that does not comply with the instructions of the user guide;
- following purchase, the item is modified or tampered with in all or some of its components.

In case of malfunction of the product for reasons not attributable to improper behaviour of the rider and you wish to consult the general terms of warranty, please contact your dealer or visit the website www.platum.com/en/assistance/

The Legal Guarantee never covers any Product faults or malfunctions caused by accidental events and/or events attributable to the Purchaser, or due to use of the Product in non-compliance with its intended use and/or with the provisions of the technical documentation attached to the Product, or due to failure to regulate mechanical parts, the natural wear of consumable materials, or due to assembly errors, lack of maintenance and/or use of said product in non-compliance with the instructions.

For example, the following are to be considered excluded from the statutory guarantee regarding products:

- damage caused by impacts, accidental falls or collisions, punctures;
- damage caused by use, exposure or storage in an unsuitable environment (e.g. presence of rain and/or mud, exposure to humidity or excessive heat, contact with sand or other substances);
- damage caused by failure to adjust for road use and/or maintenance of mechanical parts, mechanical disc brakes, handlebar, tyres, etc.; incorrect installation and/or assembly of parts and/or components;
- natural wear and tear of consumable materials: disc brakes (e.g. pads, calipers, rotors, sheaths), tyres, seals, bearings, knobs, rubber parts, cable harnesses, cable connectors, masks and stickers, etc.;
- improper maintenance and/or improper use of the Product battery;
- tampering with and/or forcing parts of the product;
- incorrect or inadequate maintenance or alteration of the product;
- improper use of the product (e.g.: excess load, use in competitions and/or for commercial or rental activities);
- maintenance, repairs and/or technical interventions on the product carried out by unauthorised third parties;
- damage to the products resulting from transport, if carried out by the purchaser;
- damage and/or defects resulting from the use of non-original parts.

Please consult the most up-to-date version of the warranty terms available on www.platum.com/en/assistance/

10. INFORMATION ABOUT DISPOSAL



CAUTION

Disposal of end-of-life electrical or electronic equipment (applicable in all countries in the European Union and other European systems with a separate waste collection system)

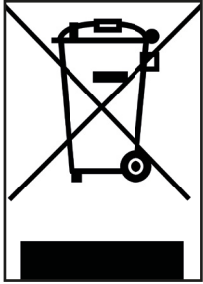

This symbol on the product or packaging indicates that the product should not be considered as normal household waste, but should be taken to a facility authorized to dispose of waste from electrical and electronic equipment (WEEE).

By ensuring this product is disposed of correctly, you will help prevent potential negative consequences for the environment and human health, which may otherwise be caused by inappropriate disposal.

Recycling materials will help to preserve natural resources.

For more detailed information about the recycling and disposal of this item, you can contact the local waste disposal service or the point of sale where you purchased it.

In any case, disposal must be carried out in accordance with the legislation in force in the country of purchase.

More specifically, consumers must not dispose of WEEE as municipal waste, but must dispose of this type of waste separately, in one of two possible ways:

- By taking it to municipal collection centres (also called eco-collection centres or recycling facilities), directly or through the collection services of municipal companies, where available.
- By taking it to shops selling new electrical and electronic equipment.

Here, very small items of the WEEE type (with the longest side less than 25 cm) can be left free of charge, while larger ones can be left on a 1-for-1 basis, i.e., you can leave the old item when you buy a new one having the same function.

Moreover, the 1-on-1 mode is always guaranteed when the consumer purchases a new EEE, regardless of the size of the WEEE.

In the event of improper disposal of electrical or electronic equipment, the specific sanctions provided for by current legislation on environmental protection may be applied.

If the WEEE contains batteries or accumulators, they must be removed and subjected to specific separate collection.



CAUTION

Treatment of spent batteries (applicable in all countries of the European Union and in other European systems with separate collection system)

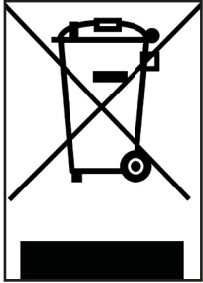

This symbol on the product or packaging indicates that the battery pack should not be treated as normal household waste. On some types of batteries, this symbol may be used in combination with a chemical symbol.

The chemical symbols for mercury (Hg) or lead (Pb) are added if the battery contains more than 0.0005% mercury or 0.004% lead.

By ensuring that the batteries are disposed of correctly, you will help prevent potential negative consequences for the environment and human health, which may otherwise be caused by inappropriate disposal. Recycling materials helps conserve

natural resources. In the case of products which, for safety, performance, or data protection purposes, require a fixed connection to an internal battery, the battery should only be replaced by qualified service personnel.

Deliver the product at the end of its service life to collection centres suitable for the disposal of electrical and electronic equipment: this ensures that the battery inside it is also treated correctly.

For more detailed information about disposal of the dead battery, contact the local waste disposal service or the shop where it was purchased.

In any case, disposal must be carried out in accordance with the legislation in force in the country of purchase.

If the WEEE contains batteries or accumulators, they must be removed and subjected to specific separate collection.

INDEPENDENT

Manuale d'uso

HE-EB-001_01

Istruzioni originali

Grazie per aver scelto questo prodotto.
Per informazioni, supporto tecnico, assistenza e per consultare i termini generali di garanzia rivolgersi al proprio rivenditore o visitare il sito

www.platum.com

1. INTRODUZIONE

- Generalità
- Servizio assistenza
- Nota legale sull'utilizzo
- Forma grafica delle avvertenze di sicurezza

2. AVVERTENZE SU USO E SICUREZZA

- Regole generali per la sicurezza
- Responsabilità ed informazioni generali sulla guida
- Modalità di utilizzo

3. PANORAMICA DEL PRODOTTO

- Componenti
- Specifiche tecniche

4. ISTRUZIONI DI MONTAGGIO

- Unboxing
- Manubrio
- Pedali

5. DISPLAY LCD (HMI)

- Panoramica dei comandi e dei simboli
- Descrizione delle funzioni
- App BAFANG GO+

6. BATTERIA

- Batteria
- Caricabatteria

7. MESSA IN SERVIZIO

- Sella e canotto reggisella
- Manubrio
- Freni
- Cambio e trasmissione
- Pneumatici e ruote
- Sospensioni

8. NOTE GENERALI SULLA MANUTENZIONE, PULIZIA, CONSERVAZIONE E TRASPORTO

- Manutenzione
- Pulizia
- Conservazione e deposito
- Trasporto

9. GARANZIA

10. INFORMAZIONI SULLO SMALTIMENTO

1. INTRODUZIONE

GENERALITÀ

Questo manuale costituisce parte integrante ed essenziale della bicicletta a pedalata assistita (EPAC).

Prima della messa in funzione, è indispensabile che gli utilizzatori leggano, comprendano ed eseguano scrupolosamente le disposizioni che seguono.

L' Azienda non risponde dei danni causati e non è in alcun modo responsabile dei danni provocati a cose o persone nelle fattispecie in cui:

- Il prodotto venga utilizzato in modo improprio o non conforme a quanto riportato nel manuale di istruzioni;
- Il prodotto, in seguito all'acquisto, venga alterato o manomesso in tutti o in alcuni dei suoi componenti.

Nell'ottica del continuo sviluppo tecnologico, la casa costruttrice si riserva di modificare il prodotto senza preavviso e senza che sia automaticamente aggiornato questo manuale.

Per informazioni e per consultare le eventuali revisioni di questo manuale visitare il sito www.platum.com/manuali/

SERVIZIO ASSISTENZA

Per qualunque inconveniente o richiesta di chiarimento contattate senza esitazioni il servizio assistenza tecnica del proprio rivenditore autorizzato che dispone di personale competente e specializzato, attrezzature specifiche e ricambi originali.

NOTA LEGALE SULL'UTILIZZO

Verificare e rispettare il codice della strada e le normative locali di circolazione vigenti in materia ciclistica in relazione alle restrizioni sulla tipologia dei conducenti che possono utilizzare il prodotto ed all'utilizzo stesso di questo tipo di prodotto.

FORMA GRAFICA DELLE AVVERTENZE DI SICUREZZA

Per identificare i messaggi di sicurezza nel presente manuale saranno utilizzati i seguenti simboli grafici di segnalazione che hanno la funzione di attirare l'attenzione del lettore ai fini di un uso corretto e sicuro della bicicletta a pedalata assistita.



Prestare attenzione

Evidenzia le regole da rispettare per evitare di danneggiare la bicicletta a pedalata assistita e/o impedire il verificarsi di situazioni pericolose.



Rischi residui

Evidenzia la presenza di pericoli che causano rischi residui ai quali l'utente deve prestare attenzione per evitare lesioni o danni materiali.

2. AVVERTENZE SU USO E SICUREZZA

REGOLE GENERALI PER LA SICUREZZA

Anche se si è già pratici nell'uso della bicicletta a pedalata assistita, è necessario seguire le istruzioni qui riportate, oltre alle precauzioni di carattere generale da osservare durante la guida di un mezzo a motore.

È importante dedicare il tempo necessario per imparare le basi della pratica del prodotto per evitare qualsiasi incidente grave che possa aver luogo nelle prime fasi di utilizzo avendo cura di consultare, apprendere ed approfondire le informazioni rilevanti relative a descrizione, istruzioni di montaggio e utilizzo, avvertenze di sicurezza, manutenzione ed assistenza delle principali componenti installate, facendo riferimento anche ai siti dei fabbricanti specifici segnalati nel presente manuale e/o rivolgendosi al proprio rivenditore per ricevere adeguato supporto in merito alle corrette modalità di utilizzo del prodotto o per essere indirizzato presso un'organizzazione di formazione appropriata. L' Azienda declina ogni responsabilità diretta o indiretta derivata dal cattivo utilizzo del prodotto, inadempienze tanto relative alle normative stradali quanto alle istruzioni di questo manuale, incidenti e controversie causate dal mancato rispetto delle normative e da azioni illegali. Questo prodotto deve essere utilizzato per scopi ricreativi, non può essere utilizzato da più di una persona contemporaneamente e non deve essere utilizzato per il trasporto passeggeri. Non cambiare in alcun modo la finalità di utilizzo del veicolo, questo prodotto non è adatto a fare acrobazie, competizioni, trasportare oggetti, trainare altri veicoli o appendici.

Il livello di pressione sonora di emissione ponderato "A" all'orecchio del conducente è inferiore a 70 dB(A).



Informazioni sulle frequenze

La banda di frequenza di funzionamento del dispositivo Bluetooth® è compresa tra 2,4000 GHz e 2,4835 GHz.

La massima potenza a radiofrequenza trasmessa nelle bande di frequenza è di 100mW.



Nel caso in cui, in occasione di montaggio e messa in servizio del prodotto, dovessero essere riscontrati difetti di fabbrica, passaggi non chiari o difficoltà nell'assemblaggio, non guidare la bicicletta a pedalata assistita e contattare il servizio assistenza del proprio rivenditore autorizzato o visitare il sito www.platum.com/assistenza/ per ricevere adeguato supporto.



Nonostante l'applicazione dei dispositivi di sicurezza, per un uso sicuro della bicicletta a pedalata assistita si deve prendere nota di tutte le prescrizioni relative alla prevenzione degli infortuni riportate in questo manuale.

Rimanere sempre concentrati durante la guida e non sottovalutare i rischi residui connessi all'uso della bicicletta a pedalata assistita.

RESPONSABILITÀ ED INFORMAZIONI GENERALI SULLA GUIDA

Il conducente ha l'obbligo di usare la bicicletta a pedalata assistita con la massima diligenza e nel pieno rispetto del codice della strada e di tutte le norme in materia ciclistica vigenti nel Paese di circolazione.

L'utilizzo del prodotto sulla viabilità pubblica, strade pubbliche e piste ciclabili, è subordinato alla relativa dotazione ed equipaggiamento di tutti i dispositivi previsti dal codice della strada e delle normative locali di circolazione vigenti in materia ciclistica.

È importante tenere presente che quando si utilizza la bicicletta a pedalata assistita, anche seguendo questo manuale alla lettera, non si è immuni da lesioni causate da violazioni o azioni inappropriate intraprese nei confronti di altri veicoli, ostacoli o persone. Il cattivo utilizzo del prodotto o il mancato rispetto delle istruzioni di questo manuale possono provocare seri danni.

Il conducente ha l'obbligo di mantenere pulito ed in perfetto stato di efficienza e di manutenzione il prodotto, di eseguire diligentemente i controlli di sicurezza di sua competenza oltre che di conservare tutta la documentazione relativa alla manutenzione del prodotto.

Il conducente deve valutare attentamente le condizioni atmosferiche che potrebbero rendere pericoloso l'utilizzo della bicicletta a pedalata assistita.

Questo prodotto è un veicolo, pertanto, più velocemente si guida, più lo spazio di frenata si allunga.

A tal proposito, si consiglia di moderare la velocità e di mantenere una adeguata distanza di frenata nel caso in cui ci si trovi in condizioni climatiche avverse, in caso di circolazione intensa o si transiti su fondi stradali sconnessi ed accidentati (fondi stradali irregolari con buche, avvallamenti ed ostacoli).

Su strade bagnate, scivolose, fangose o ghiacciate, lo spazio di frenata aumenta e l'aderenza diminuisce notevolmente rischiando di far slittare le ruote facendo perdere l'equilibrio rispetto alle strade asciutte. È necessario quindi condurre il veicolo con maggiore prudenza, mantenere adeguate velocità e distanze di sicurezza da altri veicoli o pedoni.

Fare maggiore attenzione quando si guida su strade sconosciute.

Per la propria sicurezza si consiglia di indossare adeguati dispositivi di protezione (casco, ginocchiere, gomitiere, scarpe adeguate) per proteggersi da eventuali cadute e lesioni mentre si guida il prodotto. Quando si presta il prodotto, fare indossare dispositivi di sicurezza al conducente e spiegare come utilizzare il veicolo; non prestare il prodotto a persone che non sappiano come utilizzarlo.

Il prodotto è stato progettato per consentire il carico di un peso massimo complessivo (conducente ed eventuale carico trasportato) non superiore a 120 kg.

Evitare in qualsiasi circostanza di utilizzare il prodotto in presenza di carico complessivo trasportato superiore a quanto prescritto per non incorrere nel rischio di deteriorare l'integrità delle componenti strutturali ed elettroniche dello stesso.

La bicicletta a pedalata assistita (EPAC), conformemente a quanto previsto dalla normativa di riferimento vigente EN 15194, è un mezzo di trasporto adibito al trasporto di una sola persona. Il trasporto di un passeggero è ammissibile esclusivamente nell'ambito delle normative vigenti nel Paese di circolazione in merito a: età minima del conducente, età massima del passeggero trasportato, dotazione dispositivi di trasporto passeggero normativamente omologati ed autorizzati.

È responsabilità dell'utente accertarsi dell'idoneità dei dispositivi di equipaggiamento del prodotto adibiti al trasporto del passeggero in termini di caratteristiche costruttive, sistemi di sicurezza, sistemi di ancoraggio e della relativa installazione e montaggio sulla bicicletta a pedalata assistita conformemente a quanto previsto dalla struttura della stessa ed entro i limiti di carico previsti.

L'utente è inoltre responsabile in merito alla dotazione ed installazione di dispositivi di equipaggiamento del prodotto adibiti al trasporto di oggetti ed animali in conformità a quanto normativamente omologato ed autorizzato nel Paese di circolazione ed a quanto previsto dalla struttura dello stesso ed entro i limiti di carico previsti.

ATTENZIONE

L'installazione sul prodotto di accessori e dispositivi di equipaggiamento, oltre a costituire fattore incidente sulle prestazioni e sulle modalità di utilizzo dello stesso, può in caso di relativa inidoneità essere causa di danni compromettendone il corretto funzionamento e le condizioni di sicurezza in fase di utilizzo.

Per informazioni in merito alla dotazione ed installazione di dispositivi di equipaggiamento adeguati ed idonei al prodotto rivolgersi al proprio rivenditore autorizzato o ad operatori specializzati.

Avvertenze per gli utenti

- La bicicletta a pedalata assistita può essere utilizzata solo da adulti e ragazzi esperti.
- Non assumere alcool o droghe prima di guidare la bicicletta a pedalata assistita.
- Non chiedere alla bicicletta a pedalata assistita prestazioni superiori a quelle per cui è stata progettata.
- Non guidare mai la bicicletta a pedalata assistita con parti smontate.
- Guidare con entrambe le mani sul manubrio.
- Sostituire le parti usurate e/o danneggiate, controllare che le protezioni funzionino nel modo corretto prima dell'utilizzo.
- Tenere lontano i bambini da parti plastiche (inclusi i materiali di imballo) e piccole parti che possono provocare soffocamenti.
- Supervisionare i bambini per assicurarsi che non giochino con il prodotto.
- Eliminare eventuali spigoli taglienti causati dall'utilizzo improprio, rotture o danneggiamenti del prodotto.
- Prestare massima attenzione utilizzando il prodotto in prossimità di pedoni ed avere cura di rallentare e segnalare la propria presenza per evitare di spaventarli sopraggiungendo alle loro spalle.
- Assemblare correttamente il prodotto.

MODALITÀ DI UTILIZZO

La bicicletta a pedalata assistita è una bicicletta equipaggiata con un motore elettrico ausiliario che si attiva esclusivamente quando si azionano i pedali.

Il motore, quindi, non sostituisce il lavoro muscolare delle gambe del ciclista, ma le aiuta a fare meno fatica, attivandosi nelle modalità previste dal funzionamento delle componenti elettriche ed elettroniche in dotazione al prodotto: batteria, comandi al manubrio, sensori ed elettronica di controllo.

In dettaglio, il motore elettrico è alimentato da una batteria e viene controllato da una centralina che ne gestisce l'erogazione della potenza e la spinta aggiuntiva da fornire al contributo muscolare originato dalla pedalata del conducente in base alla lettura di valori forniti in tempo reale da una serie di sensori ed in funzione dei parametri di gestione inseriti dall'utilizzatore attraverso i comandi al manubrio.

Il motore elettrico in dotazione alla bicicletta a pedalata assistita, conformemente a quanto previsto dai requisiti della Direttiva Europea 2002/24/CE, oltre ad attivarsi esclusivamente in supporto alla funzione di pedalata muscolare fornita dall'utilizzatore ed in modalità direttamente proporzionale alla forza applicata dallo stesso, si disattiverà al raggiungimento dei 25 km/h di velocità.

La bicicletta a pedalata assistita è stata progettata e costruita per essere guidata all'esterno, su superfici asfaltate e/o terreni adeguati alle specifiche caratteristiche tecniche e strutturali del prodotto.

Ogni modifica dello stato di costruzione può compromettere il comportamento, la sicurezza e la stabilità della bicicletta a pedalata assistita e può condurre ad un incidente.

Altri tipi di impiego, oppure l'ampliamento dell'impiego oltre quello previsto, non corrispondono alla destinazione attribuita dal costruttore; pertanto, il costruttore non può assumersi alcuna responsabilità per danni eventualmente risultanti.

L'autonomia della batteria in dotazione alla bicicletta a pedalata assistita, e quindi il relativo dato di percorrenza in km stimato, può variare sensibilmente a seconda delle specifiche modalità di utilizzo (carico complessivo trasportato, contributo muscolare fornito dal conducente, livello di assistenza elettrica alla pedalata selezionato, frequenza partenze/ripartenze), delle condizioni meccaniche ed elettriche del prodotto (pressione ed usura degli pneumatici, livello di efficienza della batteria) e degli influssi esterni (pendenze e fondo stradale, condizioni atmosferiche).

Prima di ogni utilizzo controllare con attenzione il corretto funzionamento dei freni ed il loro stato di usura, verificare la pressione degli pneumatici, l'usura delle ruote e lo stato di carica della batteria.

Controllare regolarmente il serraggio dei vari elementi imbullonati. I dadi e tutti gli altri fissaggi autoserranti possono perdere la loro efficienza, è quindi necessario controllare periodicamente e stringere questi componenti.

Come tutti i componenti meccanici, anche questo prodotto è soggetto ad usura e forti sollecitazioni. Materiali e componenti diversi possono reagire all'usura o alla fatica da sollecitazione in modi diversi. Se la vita utile di un componente venisse superata, potrebbe rompersi improvvisamente, causando lesioni all'utilizzatore. Qualsiasi forma di crepa, graffio o cambiamento di colorazione in zone molto sollecitate indica che la vita del componente è stata raggiunta e deve essere sostituito.

ATTENZIONE

Velocità consentita

La velocità massima consentita per legge è di 25km/h.

La centralina è stata configurata per non permettere variazioni al parametro della velocità massima. Eventuali interventi non autorizzati dal costruttore alla centralina, oltre a costituire causa invalidante delle condizioni di garanzia sul prodotto, escludono il costruttore da eventuali responsabilità relative a danni causati a persone e/o cose.

ATTENZIONE

Pericolo di infortuni

Tenere una velocità e un comportamento adeguati alle proprie capacità, non usare mai la bicicletta a pedalata assistita oltre i 25Km/h in quanto si potrebbero causare gravi danni ed infortuni a sé stessi o ad altre persone.

ATTENZIONE

Ambiente di utilizzo

- La bicicletta a pedalata assistita può essere utilizzata all'esterno, in assenza di condizioni atmosferiche avverse (pioggia, grandine, neve, vento forte, ecc.).
- Temperatura massima ammessa: +40°C

- Temperatura minima ammessa: +0°C
- Umidità massima ammessa: 80%



Le azioni qui di seguito descritte, che ovviamente non possono coprire l'intero arco di potenziali possibilità di "cattivo uso" della bicicletta a pedalata assistita, sono da considerarsi assolutamente vietate.

- Utilizzare la bicicletta a pedalata assistita per impieghi diversi da quelli per i quali è stata costruita.
- Utilizzare la bicicletta a pedalata assistita se il proprio peso è superiore a quello consentito.
- Utilizzare la bicicletta a pedalata assistita sotto l'effetto di alcool o droghe.
- Utilizzare la bicicletta a pedalata assistita in aree soggette a rischio di incendi, esplosioni od in ambienti con atmosfera corrosiva e/o chimicamente attiva.
- Utilizzare la bicicletta a pedalata assistita in presenza di condizioni atmosferiche avverse (pioggia battente, grandine, neve, forte vento, ecc.).
- Utilizzare la bicicletta a pedalata assistita in ambienti scarsamente illuminati.
- Modificare il telaio o la bicicletta in alcun modo e/o limare, forare o rimuovere parti della bicicletta.
- Installare componenti e/o accessori incompatibili con il prodotto per evitare di compromettere l'integrità e la solidità del prodotto.
- Ricaricare la batteria in ambiente troppo caldo o non sufficientemente ventilato.
- Coprire la batteria durante la ricarica.
- Fumare o utilizzare fiamme libere vicino alla zona di ricarica.
- Eseguire qualsiasi intervento di manutenzione con la batteria collegata.
- Inserire gli arti o le dita fra le parti mobili della bicicletta.
- Toccare i freni immediatamente dopo l'uso causa surriscaldamento.
- Permettere che le componenti elettriche ed elettroniche della bicicletta a pedalata assistita entrino a contatto con acqua o altri liquidi.
- Modificare o trasformare in alcun modo il prodotto o le sue parti meccaniche ed elettroniche per evitare il rischio di danneggiamenti strutturali, comprometterne l'efficienza e provocare danni.

Se si rileva qualche difetto di fabbrica, se si rilevano rumori insoliti o qualche anomalia, non utilizzare il veicolo e contattare il proprio rivenditore autorizzato o visitare il sito www.platum.com/assistenza/

3. PANORAMICA DEL PRODOTTO

COMPONENTI



- | | |
|--|--|
| 1. Sella | 21. Unità motrice |
| 2. Cannotto reggisella | 22. Meccanismo di apertura/chiusura telaio |
| 3. Collarino reggisella | 23. Pneumatico anteriore |
| 4. Batteria Li-ion | 24. Ruota anteriore |
| 5. Luce posteriore integrata nel portapacchi | 25. Disco freno anteriore |
| 6. Portapacchi posteriore | 26. Pinza freno anteriore |
| 7. Parafango posteriore | 27. Forcella |
| 8. Pinza freno posteriore | 28. Parafango anteriore |
| 9. Disco freno posteriore | 29. Luce anteriore |
| 10. Pneumatico posteriore | 30. Numero seriale telaio |
| 11. Ruota posteriore | 31. Piantone manubrio |
| 12. Cassetta | 32. Manubrio |
| 13. Cambio - deragliatore posteriore | 33. Leva freno anteriore |
| 14. Magnete sensore di velocità | 34. Unità di comando remoto display |
| 15. Sensore di velocità | 35. Campanello |
| 16. Catena | 36. Attacco manubrio |
| 17. Cavalletto laterale | 37. Display LCD (HMI) |
| 18. Pedale | 38. Leva freno ruota posteriore |
| 19. Pedivella | 39. Cambio - comando |
| 20. Corona | |

SPECIFICHE TECNICHE

Componente	Marca, Modello
Unità Motrice	BAFANG M820 Mid Motor G522.250 - 250W 36V 75N·m
Display LCD (HMI)	BAFANG DP C010.CB - Schermo TFT 4" con comando remoto
Batteria	Li-ion 36V 10.4Ah 374Wh - esterna ed estraibile
Forcella	MOZO USA GROOVE-ML-20
Freno idraulico anteriore	Logan HD-M500 - disco Ø 160mm
Freno idraulico posteriore	Logan HD-M500 - disco Ø 160mm
Cambio - Comando	Shimano Altus SL-M315-7v Rapidfire Plus
Cambio - Deragliatore posteriore	Shimano Altus RD-M310 7v LG
Cassetta	Shimano MF-TZ500-7 7v 14-28T
Corona	BAFANG CW 48T 3/32"
Catena	118 maglie
Pedivelle	BAFANG EC39-F13 170mm
Pedali	YH-199X, ripiegabili
Manubrio	Ø22.2/25.4mm x 620mm
Piantone manubrio	Ø28.6mm x 240+160mm, ripiegabile e regolabile in altezza
Sella	SR Selle Royal RIO
Cannotto reggisella	Ø27.2mm x 300mm
Cavalletto laterale	225-295mm, regolabile
Ruota anteriore	Bematrix fat 20" HL-45
Ruota posteriore	Bematrix fat 20" HL-45
Pneumatico anteriore	Vee Rubber VRB-282 20"x3.00 76-406
Pneumatico posteriore	Vee Rubber VRB-282 20"x3.00 76-406
Luce anteriore	Sate-Lite C7Plus 80 Lux
Luce posteriore	WD125 LED integrata nel portapacchi posteriore
Portapacchi posteriore	LHJ115-20 - 25kg massimo carico
Peso E-Bike	25,00 kg
Peso E-Bike senza batteria	22,40 kg
Limite di peso strutturale*	120 kg

*Peso totale massimo (conducente e carico) trasportabile definito e testato per essere supportato a livello strutturale.

4. ISTRUZIONI DI MONTAGGIO

UNBOXING

Estrarre con cura la bicicletta dal proprio imballo e provvedere alla rimozione dei materiali di protezione prestando attenzione a non danneggiare le relative parti estetiche e a non forzare cavi e componenti preassemblati. La rimozione dall'imballo ed il successivo posizionamento a terra della bicicletta deve essere eseguita da due persone adulte per garantire l'integrità del prodotto ed evitare il rischio di incorrere in infortuni.

ATTENZIONE

I materiali di imballaggio interno del prodotto non sono idonei a sorreggere la bicicletta successivamente all'estrazione dal proprio imballo; utilizzare esclusivamente attrezzature di supporto adeguate a garantire la stabilità della bicicletta durante lo svolgimento dell'attività di montaggio e regolazione necessarie alla relativa messa in servizio (es: cavalletti e/o supporti reggi bici).

Si consiglia di conservare imballo esterno e materiali di imballaggio interno del prodotto per eventuali successive necessità di trasporto e/o spedizione.

Contenuto all'interno dell'imballo del prodotto:

1x HEAD INDEPENDENT con batteria installata

1x Box Caricabatteria

1x Set pedali

1x Set corde elastiche con ganci per portapacchi posteriore

1x Set distanziatori pinze freni idraulici

1x Toolkit

ATTENZIONE

Set chiavi batteria

La bicicletta a pedalata assistita prevede la dotazione esclusiva di 2 chiavi univocamente associate alla serratura a chiave presente sulla batteria installata sul prodotto per permettere relativo blocco e/o sblocco per estrazione.

Individuare le chiavi allegate al manubrio del prodotto ed avere cura che siano utilizzate e custodite in luogo sicuro per evitarne il successivo smarrimento e la conseguente impossibilità di rimuovere la batteria dalla propria sede presente in corrispondenza del tubo piantone del telaio.

Non utilizzare il prodotto mantenendo la chiave inserita nella serratura della batteria per prevenire il rischio di furto o danneggiamento accidentale causato da eventuali urti.

MANUBRIO

Posizionamento piantone manubrio

Sollevare il piantone manubrio ruotandolo sino a corretto posizionamento verticale e relativo allineamento al telaio della bicicletta (fig.A).



fig.A

Finalizzare l'installazione premendo la leva di serraggio presente sullo stesso sino a garantirne il relativo bloccaggio (fig.B)



fig.B

Posizionamento manubrio

Ruotare posteriormente lo schermo del display LCD attraverso il relativo supporto installato sul manubrio (se necessario allentare le 2 viti di fissaggio utilizzando una chiave con inserto a brugola esagonale 2.5mm) sino a permettere l'accesso alla leva a sgancio rapido dell'attacco manubrio (fig.C).

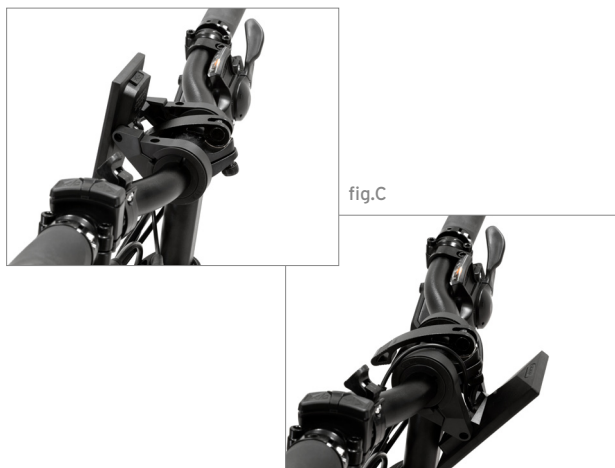

fig.C

Sollevare la leva a sgancio rapido dell'attacco manubrio per consentire il corretto posizionamento del manubrio (fig.D). Impugnando le manopole ruotare il manubrio sino ad orientare adeguatamente i dispositivi di comando installati sullo stesso (fig.E) finalizzando l'operazione serrando la leva a sgancio rapido dell'attacco manubrio per bloccare il manubrio nella posizione desiderata (fig.F).



fig.D

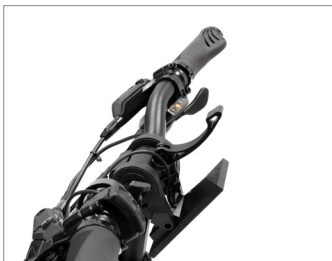

fig.E

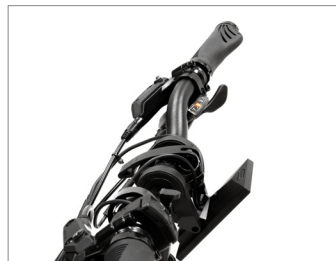

fig.F

Ruotare anteriormente lo schermo del display LCD attraverso il relativo supporto installato sul manubrio sino alla posizione gradita e, se necessario, provvedere a relativo fissaggio attraverso il serraggio delle 2 viti presenti sullo stesso utilizzando una chiave con inserto a brugola esagonale 2.5mm (fig.G).

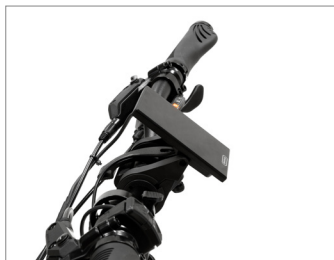

fig.G

PEDALI

Installazione pedali

Individuare il pedale di destra (contrassegnato con la lettera R) ed il pedale di sinistra (contrassegnato con la lettera L).

Installare il pedale di destra (R) inserendo il perno filettato del pedale nella pedivella corrispondente presente sul lato destro della bicicletta ed avendo cura di avvitarlo in senso orario (ruotare in direzione della ruota anteriore) sino a relativo bloccaggio da eseguire utilizzando una chiave di serraggio fissa da 15mm.

Installare il pedale di sinistra (L) inserendo il perno filettato del pedale nella pedivella corrispondente presente sul lato sinistro della bicicletta ed avendo cura di avvitarlo in senso antiorario (ruotare in direzione della ruota anteriore) sino a relativo bloccaggio da eseguire utilizzando una chiave di serraggio fissa da 15mm.

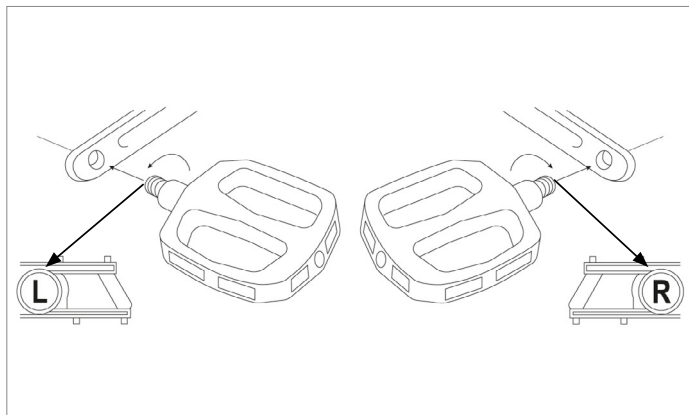

ATTENZIONE

Verificare e controllare regolarmente il corretto serraggio dei vari elementi imbullonati, delle viti di fissaggio, meccanismi di serraggio rapido (sganci rapidi) oltre ad un controllo generale che tutte le parti siano in ordine.

I dadi e tutti gli altri fissaggi autoserranti possono perdere la loro efficienza, è quindi necessario controllare periodicamente e serrare questi componenti.

I valori delle coppie di serraggio consigliate per il fissaggio delle specifiche componenti presenti sul prodotto sono individuabili in corrispondenza dei relativi elementi.

Una coppia di serraggio corretta (viti, bulloni, dadi) è fondamentale per la sicurezza. Se viene applicata una forza non sufficiente, la tenuta non è garantita. Una forza eccessiva può rovinare le filettature o causare l'allungamento, la deformazione o la rottura del dispositivo di fissaggio. In entrambi i casi, una coppia di serraggio non corretta può portare a perdite di controllo e cadute.

Dove indicato, controllare che ogni vite sia serrata alla coppia specificata.

Dopo il primo utilizzo e successivamente in modo regolare, ricontrollare il serraggio di ogni vite per garantire un fissaggio sicuro dei componenti.

La verifica del corretto serraggio delle componenti attraverso sistemi a leva (meccanismi di serraggio rapido), regolata intervenendo sul dado di serraggio e non sulla leva di blocco del meccanismo, in assenza di indicazioni tecnicamente precise dei relativi valori, può avvenire testando che la relativa componente oggetto di fissaggio non sia mobile e/o instabile se sottoposta ad energico tentativo di rimozione e/o estrazione e verificando che la leva di serraggio presenti una adeguata resistenza in fase di chiusura (tale da lasciare un segno sul palmo della mano adibita a serraggio leva, cosiddetto "imprint on palm") e, successivamente alla chiusura, richieda si eserciti una notevole forza per permettere relativa apertura.

La possibilità di manovrare la leva di blocco del meccanismo esercitando una pressione manuale minima è indicativo di condizioni di bloccaggio insufficiente richiedendo ulteriore intervento di serraggio del dado di regolazione.



ATTENZIONE

Verifica negativa

Nel caso in cui, in occasione di montaggio e messa in servizio del prodotto, dovessero essere riscontrati difetti di fabbrica, passaggi non chiari o difficoltà nell'assemblaggio, non guidare la bicicletta a pedalata assistita e contattare il servizio assistenza del proprio rivenditore autorizzato o visitare il sito www.platum.com/assistenza/ per ricevere adeguato supporto.

5. DISPLAY LCD (HMI)

La bicicletta a pedalata assistita è fornita di un display LCD (HMI) posizionato sul manubrio, alimentato dalla batteria in dotazione al prodotto, che permette il controllo dei dati e la gestione completa di tutte le relative funzionalità elettriche ed elettroniche mediante la digitazione dei tasti di selezione dell'unità di comando remoto connessa allo schermo dello stesso ed ubicata sul lato sinistro del manubrio.

Il medesimo tasto di selezione attiva funzioni differenti in base alla durata della pressione esercitata dall'utilizzatore.



PANORAMICA DEI COMANDI E DEI SIMBOLI



1. Tasto accensione/spegnimento (On/Off)
2. Tasto di variazione e/o aumento valore
Accensione/spegnimento luci (anteriore e posteriore)
3. Tasto di variazione e/o diminuzione valore
Attivazione funzione di camminata assistita (WALK)



1. Indicatore livello di carica residua della batteria (%)
2. Tachimetro digitale: indicatore velocità istantanea rilevata in fase di utilizzo (km/h)
3. Visualizzazione dati di utilizzo:
CLOCK / TRIP / ODO / MAX / AVG / RANGE / TIME
4. Spia attivazione connessione Bluetooth® con altro dispositivo mobile
5. Indicatore modalità di assistenza alla pedalata selezionato
6. Spia attivazione luci
7. Spia rilevazione anomalia di funzionamento

DESCRIZIONE DELLE FUNZIONI

Accensione/Spegnimento

Premere il tasto On/Off per almeno 2 secondi per accendere il display LCD e permettere l'attivazione del sistema.

Premere il tasto On/Off per almeno 2 secondi per spegnere il display LCD e determinare la disattivazione del sistema.

Selezione del Livello di Assistenza alla Pedalata

Dopo aver acceso il sistema, premere brevemente il tasto \wedge o \vee per modificare la modalità di assistenza alla pedalata desiderata.

Le modalità di assistenza alla pedalata selezionabili sono 6 e corrispondono a differenti livelli di supporto elettrico alla pedalata erogato dall'unità motrice in senso crescente \wedge o decrescente \vee .

1. OFF = assenza supporto elettrico alla pedalata (disattivazione azione unità motrice)
2. ECO = minimo supporto elettrico alla pedalata fornito dall'unità motrice (modalità impostata in fase di accensione sistema)
3. TOUR = medio-basso supporto elettrico alla pedalata fornito dall'unità motrice
4. SPORT = medio-alto supporto elettrico alla pedalata fornito dall'unità motrice
5. SPORT+ = alto supporto elettrico alla pedalata fornito dall'unità motrice
6. BOOST = massimo supporto elettrico alla pedalata fornito dall'unità motrice

Attivazione Camminata Assistita

Dopo aver selezionato la modalità di assistenza alla pedalata OFF premere brevemente il tasto **v** sino a visualizzazione del simbolo WALK.

Mantenere premuto il tasto **v** per attivare la funzione di camminata assistita, segnalata dalla presenza intermittente del simbolo WALK permettendo di attivare un supporto elettrico minimo dell'unità motrice per agevolare la conduzione della bicicletta a pedalata assistita camminando a fianco della stessa.

Disattivare la funzione interrompendo la digitazione del tasto **v**.



ATTENZIONE

La funzione di camminata assistita deve essere utilizzata in conformità alle normative vigenti nel Paese di circolazione ed è ammessa esclusivamente per condurre la bicicletta a pedalata assistita camminando a fianco della stessa, mantenendosi a debita distanza da pedale e pedivella in rotazione, ed impugnando saldamente e con entrambe le mani le manopole del manubrio.



PERICOLO

È severamente vietato abilitare la funzione di camminata assistita trovandosi in sella alla bicicletta a pedalata assistita per evitare il pericolo di infortuni ed il rischio di danneggiamento alle componenti elettriche del prodotto.

Visualizzazione dati di utilizzo

Premendo brevemente il tasto On/Off è possibile selezionare e visualizzare in successione gli specifici dati di utilizzo della bicicletta a pedalata assistita disponibili relativi a:

CLOCK = visualizzazione orologio (hh:mm)

TRIP = visualizzazione dato distanza parziale percorsa (km)

ODO = visualizzazione dato distanza totale percorsa (km)

MAX = visualizzazione dato velocità massima registrata (km/h)

AVG = visualizzazione dato velocità media registrata (km/h)

RANGE = visualizzazione dato di percorrenza stimato rilevato istantaneamente in condizioni standard ed aggiornato in tempo reale in base a livello di carica residua della batteria e modalità di assistenza alla pedalata selezionato (km)*

TIME = visualizzazione dato durata di utilizzo (min)

*L'autonomia della batteria in dotazione alla bicicletta a pedalata assistita, e quindi il relativo dato di percorrenza in km stimato, può variare sensibilmente a seconda delle specifiche modalità di utilizzo (carico complessivo trasportato, contributo muscolare fornito dal conducente, livello di assistenza elettrica alla pedalata selezionato, frequenza partenze/ripartenze), delle condizioni meccaniche ed elettriche del prodotto (pressione ed usura degli pneumatici, livello di efficienza della batteria) e degli influssi esterni (pendenze e fondo stradale, condizioni atmosferiche).

Indicatore del livello di carica residua della batteria

Il livello di carica della batteria, rilevato in tempo reale, viene visualizzato sullo schermo del display LCD attraverso il dato percentuale indicatore del livello di carica residua compreso tra 0 e 100% ed una corrispondente barra di stato.

Rilevando un livello di carica residua della batteria inferiore al 5% la barra di stato inizierà a lampeggiare segnalando l'imminente esaurimento della batteria e la conseguente interruzione delle funzionalità elettriche ed elettroniche del sistema.

Accensione/Spegnimento luci

Premere il tasto \wedge per almeno 2 secondi per accendere e spegnere manualmente le luci, anteriore e posteriore (integrata nel portapacchi posteriore), in dotazione al prodotto.

Il display LCD dispone di un sensore di luminosità ambientale, posizionato sulla parte posteriore dello stesso che, se attivo, prevede l'accensione automatica delle luci in presenza di condizioni di ridotta luminosità in base al valore del parametro "sensore di sensibilità luminosa" impostato attraverso il menu di configurazione.

Indicatore anomalia di funzionamento

Nel caso in cui venisse rilevata un'anomalia di funzionamento del sistema elettrico e/o elettronico del prodotto sarà visualizzata sullo schermo del display LCD la relativa spia ed il corrispondente Codice Errore identificativo.

Consultare la seguente tabella riepilogativa per comprendere la descrizione dell'anomalia ed il relativo intervento da predisporre per permettere il ripristino al corretto funzionamento del prodotto, autonomamente e/o contattando il servizio di assistenza post-vendita per ricevere opportuno supporto: www.platum.com/assistenza/

Codice Errore	Descrizione	Soluzione / Intervento suggerito
07	Protezione da sovratensione	Verificare che la tensione nominale della batteria corrisponda a quella rilevata sull'unità motrice. In caso contrario sostituire la batteria. Se il problema persiste sostituire l'unità motrice.
08	Anomalia segnale sensore Hall	Sostituire l'unità motrice.
09	Anomalia nelle fasi del motore	Sostituire l'unità motrice.
10	Raggiungimento massimo valore di protezione della temperatura nel motore	Spegnere il sistema e lasciare raffreddare il prodotto. Se il problema persiste sostituire l'unità motrice.
11	Anomalia sensore della temperatura del motore	Sostituire l'unità motrice.
12	Anomalia sensore di corrente della centralina	Sostituire l'unità motrice.
14-15	Anomalia sensore della temperatura della centralina	Spegnere il sistema e lasciare raffreddare il prodotto. Se il problema persiste, sostituire la centralina.
21	Errore sensore di velocità	Spegnere il sistema e verificare che il terminale del sensore di velocità sia collegato correttamente e/o non sia danneggiato. Verificare che il magnete (posizionato sul raggio della ruota posteriore) ed il sensore di velocità siano correttamente allineati e distanziati entro una distanza compresa tra 10mm e 15mm (fig.A). Se il problema persiste sostituire il sensore di velocità e/o sostituire l'unità motrice.
26	Errore sensore di coppia	Verificare che tutti i collegamenti siano correttamente eseguiti. Se il problema persiste eseguire l'aggiornamento della centralina. Se il problema persiste sostituire l'unità motrice.
30	Problema di comunicazione	Verificare che tutti i collegamenti tra display (HMI) ed unità motrice siano correttamente eseguiti e/o non siano danneggiati. Se il problema persiste: se il display (HMI) si spegne automaticamente dopo aver visualizzato il codice di errore per 20" sarà necessario sostituire l'unità motrice / se il display (HMI) non si spegne automaticamente dopo aver visualizzato il codice di errore per 20" sarà necessario sostituire il display (HMI).
36	Guasto ai sistemi di rilevamento	Spegnere il display e successivamente procedere ad accensione mantenendo premuto a lungo il tasto On/Off. Terminare digitazione tasto On/Off e verificare se il codice errore scompare. Se il problema persiste sostituire il display (HMI) e/o l'unità motrice.
37	WDT	Spegnere e riaccendere il sistema attraverso il tasto On/Off del display (HMI). Se il problema persiste sostituire l'unità motrice.
42	Livello carica batteria troppo bassa	Ricaricare la batteria. Se il problema persiste sostituire la batteria.
49	Livello carica singola cella batteria troppo bassa	Ricaricare la batteria. Se il problema persiste sostituire la batteria.
4C	Sbilanciamento livello carica singole celle batteria	Sostituire la batteria.



fig.A

Menu impostazioni e configurazione dei parametri (Display Setting)

Dopo aver acceso il display, premere contemporaneamente i tasti \wedge e \vee per accedere al menu impostazioni principale.

Agire brevemente ed alternativamente attraverso i tasti \wedge e/o \vee per evidenziare sullo schermo del display LCD il parametro che si desidera modificare e, una volta selezionato premendo brevemente il tasto On/Off, impostare la modalità e/o il valore numerico gradito attraverso i tasti \wedge e/o \vee provvedendo successivamente a confermarlo digitando il tasto On/Off.

Premendo contemporaneamente i tasti \wedge e \vee od in caso di inattività per una durata di circa 20" sarà possibile uscire dal menu impostazioni principale e saranno contestualmente confermati i dati ed i valori numerici visualizzati.

Segue elenco parametri configurabili attraverso il menu impostazioni principale:

Brightness:

permette di impostare il livello di retroilluminazione dello schermo; valori selezionabili compresi tra 10% (luminosità minima) e 100% (luminosità massima).

Auto off:

permette di impostare il numero di minuti che precedono lo spegnimento automatico del sistema in condizioni di inutilizzo del prodotto; valori selezionabili compresi tra 1 e 9.

Impostando il valore 0 si disattiva la funzione e sarà possibile spegnere il sistema esclusivamente manualmente attraverso il relativo tasto On/Off.

Clock setting:

permette di impostare formato orario (12h o 24h) ed orologio (hh:mm).

Theme:

permettere di selezionare la modalità di rappresentazione grafica dei dati di utilizzo visualizzata sullo schermo del display LCD; 3 opzioni disponibili.

Modes:

permette di impostare il numero di modalità di assistenza alla pedalata selezionabili; modalità opzionabili: 4 o 6.

Il sistema è preconfigurato per offrire all'utilizzatore 6 differenti modalità di assistenza alla pedalata; si veda: OFF/ECO/TOUR/SPORT/SPORT+/BOOST.

L'utilizzatore ha facoltà di ridurre il numero di modalità di assistenza alla pedalata selezionabili impostando l'opzione che ne prevede 4; si veda: OFF/COMFORT/TOUR+/BOOST.

Le opzioni configurabili (4 o 6 modalità) non modificano il valore minimo e massimo di assistenza alla pedalata ma permettono esclusivamente una ripartizione differente dei corrispondenti livelli di supporto elettrico alla pedalata fornito dall'unità motrice compresi tra il valore minimo e massimo.

Trip reset:

selezionando l'opzione "YES" (non memorizzabile) vengono istantaneamente azzerati i dati di utilizzo relativi a TRIP, AVG, MAX e Time.

Selezionando "OTHERS >" sarà possibile accedere ai menu secondari (HMI settings / Information / Language / Theme / Riding params) che, oltre a permettere la consultazione di molteplici informazioni e specifiche tecniche del sistema (parametri di sistema non modificabili e/o configurati in origine per permettere il funzionamento ottimale del prodotto conformemente a quanto previsto dalle normative vigenti in merito all'utilizzo della bicicletta a pedalata assistita), consentiranno all'utente di operare ulteriori interventi di configurazione dei parametri di visualizzazione ed utilizzo dello stesso, se previsto; tra i quali:

HMI settings > Trip reset: selezionando l'opzione "YES" (non memorizzabile) vengono istantaneamente azzerati i dati di utilizzo relativi a TRIP, AVG, MAX e Time.

HMI settings > Unit: impostazione unità di misura relativa ai dati di velocità e percorrenza visualizzati sul display (km/mile).

HMI settings > Service tip: impostazione attivazione funzione di notifica automatica al raggiungimento dei 5.000 km di percorrenza totale (ON/OFF).

HMI settings > AL Sensitivity: impostazione valore del parametro relativo alla rilevazione della sensibilità luminosa impostato per attivare automaticamente la luce anteriore e posteriore in presenza di condizioni di ridotta luminosità; valori selezionabili compresi tra 1 (sensibilità minima) e 5 (sensibilità massima).

Language > English / Deutsch / Nederlands / Français / Italiano / Čeština: impostazione lingua testi visualizzati sullo schermo del display LCD.

Theme > Sports / Fashion / Technology: impostazione modalità di rappresentazione grafica dei dati di utilizzo visualizzata sullo schermo del display LCD.

Consultare il Manuale d'Uso originale del display (HMI) per apprendere, ampliare ed approfondire le informazioni rilevanti relative a descrizione ed istruzioni di utilizzo disponibili su: <https://bafang-e.com/uploaded/manual/BF-DM-C-DP%20C010-EN.pdf>

App BAFANG GO+

Il Display LCD (HMI) in dotazione al prodotto dispone di funzionalità Bluetooth® che consente di connettere lo stesso al mondo digitale attraverso la app dedicata BAFANG GO+, disponibile per dispositivi mobili dotati di sistema operativo Android e iOS, permettendo all'utente di disporre sul proprio dispositivo mobile di tutte le funzionalità previste dal sistema in termini di gestione, controllo e visualizzazione dei dati di utilizzo del prodotto, personalizzazione parametri attraverso il relativo menu impostazioni, geolocalizzazione e navigazione satellitare.



6. BATTERIA

La bicicletta a pedalata assistita avvia ed alimenta le proprie funzioni elettriche ed elettroniche a seguito dell'attivazione della batteria agli ioni di litio in dotazione al prodotto, esterna ed estraibile dal telaio, correttamente ricaricata ed installata.

BATTERIA

Tensione Nominale	36 V
Capacità Nominale	10,4 Ah
Energia	374,4 Wh
Temperatura di funzionamento	0 - 40°C
Temperatura di stoccaggio	15 - 25°C
Peso	2,6 kg

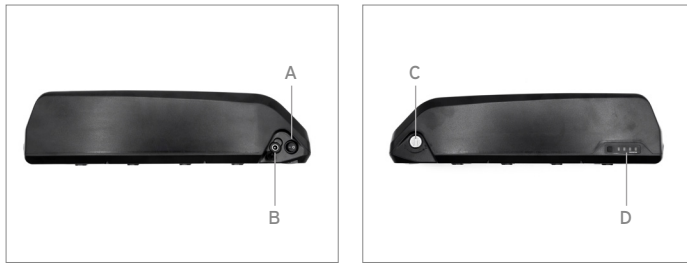

- A. Interruttore attivazione batteria (I= On / O= Off)
- B. Presa di ricarica per caricabatteria
- C. Serratura blocco/sblocco batteria
- D. Indicatore stato di carica residua

ATTENZIONE

Prima di utilizzare la bicicletta a pedalata assistita per la prima volta occorre effettuare un ciclo completo di ricarica della batteria utilizzando l'apposito caricabatteria fornito in dotazione. Il tempo medio per la ricarica completa della batteria, variabile in funzione del livello di carica residua della stessa, è stimabile sino ad un massimo di 4/6h.

Si consiglia di ricaricare la batteria con il proprio apposito caricabatterie dopo ogni utilizzo della bicicletta a pedalata assistita.

Utilizzare esclusivamente il caricabatteria in dotazione od un modello omologato avente le medesime specifiche tecniche avendo cura di osservare le relative modalità e precauzioni di utilizzo indicate sullo stesso o sul manuale.

CARICABATTERIA

Modello	STC-8139LC
INPUT	AC 100V-240V ~, 50/60Hz
OUTPUT	36V 2A
Temperatura di funzionamento	0°C - +40°C
Temperatura di stoccaggio	0°C - +40°C

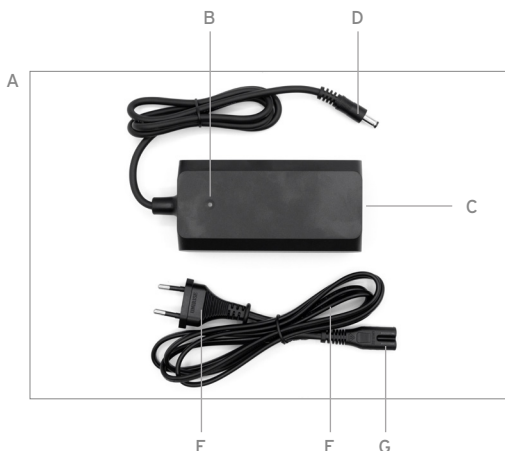

A. Caricabatteria

B. Spia LED stato di ricarica batteria

C. Presa del caricabatteria

D. Connettore di ricarica del caricabatteria

E. Cavo di rete (EU)

F. Spinotto del cavo di rete (EU)

G. Connettore del cavo di rete

Procedura di ricarica della batteria

Disattivare la batteria attraverso il relativo interruttore (O= Off) ed accertarsi che il caricabatteria, il connettore di ricarica, lo spinotto del cavo di rete e la presa per connettore di ricarica della batteria presente sul telaio siano asciutti.

Dopo aver innestato il connettore del cavo di rete nel caricabatteria inserire il connettore di ricarica del caricabatteria nella presa di ricarica presente sulla batteria e successivamente collegare lo spinotto del cavo di rete dalla presa della rete elettrica (100V-240V ~ 50/60Hz).

Durante il ciclo di ricarica della batteria, il caricabatteria evidenzia una luce spia a LED di colore rosso.

La successiva presenza della luce spia a LED di colore verde segnala che il ciclo di ricarica della batteria è stato completato.

Scollegare il connettore di ricarica del caricabatteria dalla presa di ricarica presente sulla batteria e scollegare lo spinotto del cavo di rete dalla presa della rete elettrica per concludere la procedura di ricarica.



ATTENZIONE

L'utilizzo di un caricabatteria differente da quello in dotazione, non adeguato o non omologato, per la ricarica della batteria del prodotto può essere causa di danneggiamento della stessa o comportare altri potenziali rischi.

Non caricare mai il prodotto senza supervisione.

Non accendere o guidare il prodotto durante la ricarica.

Durante la ricarica, tenere fuori dalla portata dei bambini.

Non posizionare nulla al di sopra del caricabatterie durante l'uso, non permettere a nessun liquido o metallo di penetrare nel caricabatteria.

Durante il ciclo di ricarica della batteria il caricabatteria si surriscalda.

Non ricaricare il prodotto immediatamente dopo l'uso. Lasciare che il prodotto si raffreddi prima di procedere alla ricarica.

Il prodotto non deve essere caricato per periodi prolungati. Il sovraccarico riduce la durata della batteria e comporta ulteriori rischi potenziali.

È consigliabile non permettere che il prodotto si scarichi completamente per evitare che si danneggi la batteria causando la perdita di efficienza. Il danno provocato da un'assenza di carica prolungata è irreversibile e non è coperto dalla garanzia limitata. Una volta avvenuto il danno, la batteria non può essere ricaricata (è vietato lo smontaggio della batteria da parte di personale non qualificato, in quanto ciò potrebbe provocare scosse elettriche, cortocircuiti o persino incidenti di sicurezza di notevole entità). Caricare la batteria a intervalli regolari (almeno 1 volta ogni 3/4 settimane), anche se non si utilizza la bicicletta a pedalata assistita per un periodo prolungato.

Caricare la batteria in un ambiente asciutto, lontano da materiali infiammabili (ad esempio materiali che potrebbero esplodere in fiamme), preferibilmente a una temperatura interna di 15-25°C, ma mai inferiore a 0°C o superiore a + 40°C.

Effettuare regolarmente l'ispezione visiva del caricabatterie e dei cavi del caricabatterie. Non utilizzare il caricabatterie se sono evidenti danni.

Estrazione e inserimento batteria

La batteria può essere rimossa dal telaio della bicicletta per prevenirne il furto, per la ricarica o per essere conservata nelle condizioni ottimali.

Procedura di estrazione della batteria

Disattivare la batteria attraverso l'apposito interruttore ed inserire la chiave in dotazione nella serratura presente sulla batteria. Ruotare la chiave in senso antiorario sino a posizione di sblocco.

Estrarre la batteria dalla propria sede di fissaggio presente sul tubo piantone del telaio sfilandola verso l'alto ed allontanandola dalla stessa sino a completa rimozione.

Procedura di inserimento della batteria

Inserire la batteria nella propria sede integrata al telaio della bicicletta assicurandola alla stessa ruotando la chiave in senso orario sino a posizione di blocco. Verificare che la batteria sia correttamente installata e bloccata eseguendo un energico tentativo di estrazione e/o accertandosi che la stessa sia saldamente ancorata al telaio e non sia mobile.

Autonomia e durata della batteria

L'autonomia della batteria in dotazione alla bicicletta a pedalata assistita, e quindi il relativo dato di percorrenza in km stimato, può variare sensibilmente a seconda delle specifiche

modalità di utilizzo (carico complessivo trasportato, contributo muscolare fornito dal conducente, livello di assistenza elettrica alla pedalata selezionato, frequenza partenze/ripartenze), delle condizioni meccaniche ed elettriche del prodotto (pressione ed usura degli pneumatici, livello di efficienza della batteria) e degli influssi esterni (pendenze e fondo stradale, condizioni atmosferiche).

Nel corso del tempo la capacità e le prestazioni fornite dalla batteria diminuiscono a causa del fisiologico deterioramento elettrochimico delle celle che la costituiscono.

Risulta impossibile prevedere la relativa durata con esattezza, poiché essa dipende soprattutto dal tipo di utilizzo e dalle sollecitazioni a cui è sottoposta. Per favorire la longevità della batteria è opportuno provvedere alla relativa conservazione in un ambiente asciutto ed al riparo dall'esposizione diretta ai raggi solari e preferibilmente a una temperatura interna di 15-25°C, ma mai inferiore a 0°C o superiore a + 40°C, eseguire la ricarica idealmente a temperatura ambiente ed evitarne il sovraccarico o la relativa scarica completa in fase di utilizzo e provvedendo a ricaricare la batteria a intervalli regolari anche se non si utilizza la bicicletta a pedalata assistita per un periodo prolungato (almeno 1 volta ogni 3/4 settimane). In generale, si deve considerare che il freddo riduce le prestazioni della batteria. In caso di funzionamento durante l'inverno è raccomandabile che la batteria sia caricata e conservata a temperatura ambiente e venga inserita nella bicicletta a pedalata assistita solo poco prima del relativo utilizzo.



Avvertenze sulla batteria

La batteria è composta da celle agli ioni di litio ed elementi chimici pericolosi per la salute e l'ambiente.

- Non utilizzare il prodotto se emette odori, sostanze o calore eccessivo.
- Non smaltire il prodotto o la batteria insieme ai rifiuti domestici.
- L'utente finale è responsabile dello smaltimento delle apparecchiature elettriche ed elettroniche e delle batterie in conformità con tutte le normative in vigore.
- Evitare di utilizzare batterie usate, difettose e/o non originali, di altri modelli o marche.
- Non lasciare la batteria vicino al fuoco o fonti di calore. Rischio di incendio ed esplosione.
- Non aprire o smontare la batteria o colpire, lanciare, forare o attaccare oggetti alla batteria.
- Non toccare eventuali sostanze fuoriuscite dalla batteria, poiché contiene sostanze pericolose.
- Non lasciare che bambini o animali tocchino la batteria.
- Non sovraccaricare o mandare in cortocircuito la batteria. Rischio di incendio ed esplosione.
- Non lasciare mai la batteria incustodita durante la ricarica. Rischio di incendio! Non collegare mai la presa di ricarica con oggetti metallici.
- Non immergere o esporre la batteria all'acqua, sotto la pioggia o ad altre sostanze liquide.
- Non esporre la batteria sotto la luce diretta del sole, a calore o freddo eccessivi (ad esempio, non lasciare il prodotto o la batteria in un'auto sotto la luce solare diretta per un periodo di tempo prolungato), ad un ambiente contenente gas esplosivi o fiamme.
- Non trasportare o conservare la batteria insieme a oggetti metallici come forcine, collane, ecc. Il contatto tra oggetti metallici e contatti della batteria può provocare cortocircuiti che portano a danni fisici o morte.

7. MESSA IN SERVIZIO

Prima di utilizzare la bicicletta a pedalata assistita, oltre a verificare stato di carica e corretta installazione della batteria, per consentire una adeguata messa in strada e garantire un utilizzo efficiente e sicuro del prodotto, è sempre opportuno controllare attentamente ogni parte provvedendo ad eseguire i necessari interventi di regolazione delle relative componenti meccaniche, direttamente od avvalendosi del supporto di operatori specializzati, si vedano: regolazione e serraggio sella e canotto reggisella, regolazione e serraggio manubrio ed attacco manubrio, regolazione freni, regolazione cambio, lubrificazione catena ed ingranaggi, verifica pneumatici, ruote, sospensioni e verifica generale del corretto serraggio delle viti di fissaggio, perni e sganci rapidi oltre ad un controllo generale che tutte le parti siano in ordine.

SELLA E CANNOTTO REGGISELLA

La posizione sulla bicicletta è molto importante per garantire il miglior comfort di utilizzo del prodotto, per permettere un corretto esercizio della pedalata e per evitare problemi di sicurezza. Per questa ragione è importante che la sella ed il relativo reggisella siano posizionati e regolati nelle modalità adeguate alla fisionomia del ciclista.

La sella può essere regolata in altezza, in avanzamento ed in inclinazione.

Per regolare l'altezza della sella è necessario allentare il meccanismo di serraggio rapido (collarino reggisella a sgancio rapido), adibito a garantire il fissaggio del reggisella al tubo piantone del telaio, permettendo estrazione e/o inserimento dello stesso sino ad impostazione dell'altezza della sella desiderata avendo cura di verificare che la stessa sia allineata alla linea centrale del tubo orizzontale del telaio della bicicletta.

Finalizzare l'operazione serrando il collarino reggisella sino a garantire il fissaggio del reggisella al tubo piantone del telaio.



PERICOLO

Limite minimo di inserimento del canotto reggisella

È severamente vietato estrarre il reggisella dal tubo piantone del telaio oltre il livello minimo di inserimento indicato sullo stesso per evitare il rischio di causare danni strutturali alla bicicletta (telaio e/o reggisella) ed incorrere in seri infortuni.

Il corretto e sicuro posizionamento del canotto reggisella all'interno del tubo piantone del telaio sarà confermato dall'esecuzione di una procedura di inserimento che escluda la visibilità della relativa marcatura e/o indicazione grafica del limite minimo di inserimento; si veda:

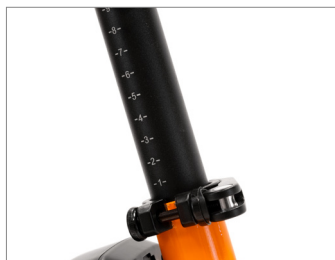

Posizione corretta



Posizione scorretta

In generale si consiglia di regolare l'altezza della sella verificando che appoggiando il piede sul pedale posizionato nel punto più basso della rotazione la gamba corrispondente sia quasi completamente distesa.

Per regolare l'avanzamento e l'inclinazione della sella è necessario allentare il relativo sistema di fissaggio presente nel reggisella permettendo di predisporre la posizione gradita e successivamente ripristinare il corretto serraggio del sistema di fissaggio per evitare eventuali giochi e movimenti.

MANUBRIO

Il manubrio può essere regolato in altezza ed in inclinazione intervenendo sui relativi sistemi di fissaggio presenti sull'attacco manubrio.

Per regolare il manubrio in altezza è necessario allentare il collarino che stringe il piantone manubrio telescopico permettendo estrazione od inserimento per alzare od abbassare il manubrio sino alla definizione della posizione gradita provvedendo a fissarla stringendo il relativo collarino sino ad evitare che lo stesso risulti mobile.

Per regolare l'inclinazione del manubrio intervenire allentando il sistema di serraggio presente sull'attacco manubrio, ruotare il manubrio sino a definizione della posizione gradita e provvedendo a fissarlo stringendo il sistema di serraggio sino ad evitare che lo stesso risulti mobile.

FRENI

L'impianto frenante installato sul prodotto prevede la presenza di freni a disco idraulici azionabili sulla ruota anteriore e sulla ruota posteriore attraverso le corrispondenti leve posizionate sul manubrio.

La leva del freno ubicata sul lato destro del manubrio aziona il freno posteriore permettendo l'arresto della ruota posteriore, al contrario la leva del freno ubicata sul lato sinistro del manubrio aziona il freno anteriore permettendo l'arresto della ruota anteriore.

Le leve dei freni, anteriore e posteriore, devono essere regolate in funzione delle specifiche esigenze dell'utilizzatore, ubicate ed orientate in modo da massimizzarne l'ergonomia favorendo una posizione naturale della mano e delle dita adibite al relativo azionamento, minimizzando forza e tempistica necessarie per permettere l'attivazione della frenata e mantenendo la possibilità di avere una buona modulazione.

È possibile personalizzare la posizione delle leve dei freni intervenendo sui relativi collarini di tenuta sul manubrio sino a definire la collocazione gradita.

Il progressivo stato di usura delle pastiglie dei freni installate sulle relative pinze, riducendone lo spessore, richiederà alle corrispondenti leve del freno una corsa maggiore per esercitare la stessa forza frenante e sarà automaticamente compensato dal sistema di valvole in dotazione all'impianto frenante garantendo la medesima efficienza di frenata sino ad esaurimento e necessaria sostituzione delle pastiglie.



ATTENZIONE

Controllare il funzionamento dei freni con una prova di frenatura a bassa velocità (max 6km/h) in una zona libera da ostacoli prima di ogni utilizzo.

Nel caso in cui si avvertisse una perdita di efficienza, prima o durante la guida, non utilizzare il prodotto e rivolgersi al proprio rivenditore autorizzato o presso un operatore specializzato per un'adeguata ispezione dell'impianto frenante.

CAMBIO E TRASMISSIONE

Il sistema di cambio a cavo in dotazione al prodotto è indicizzato e permette di modificare il rapporto di marcia e lo sviluppo metrico della pedalata agendo sul dispositivo di comando presente sul manubrio determinando lo spostamento laterale della catena sul corrispondente pignone della cassetta installata sulla ruota posteriore attraverso il relativo deragliatore.

Verificare il corretto funzionamento del cambio e la relativa regolazione oltre allo stato di pulizia ed adeguata lubrificazione della catena e degli ingranaggi della trasmissione.

PNEUMATICI E RUOTE

Verificare la pressione di gonfiaggio degli pneumatici utilizzando una pompa con un manometro di precisione facendo riferimento allo specifico intervallo di valori minimo e massimo riportato sul fianco degli stessi (il valore della pressione adeguata dovrà essere personalizzato in base al peso trasportato, alle condizioni atmosferiche e del fondo stradale).

Pneumatici correttamente gonfiati, oltre a migliorare lo scorrimento della ruota, riducono il rischio di forature e deterioramento.

Verificare le condizioni e lo stato di usura degli pneumatici: non devono essere presenti tagli, screpolature, corpi estranei, rigonfiamenti anomali, tele in vista e altri danni.

Verificare che le ruote siano correttamente centrate rispetto al telaio e alla forcella, ruotino liberamente e non abbiano oscillazioni laterali.

Verificare integrità ed adeguato tensionamento dei raggi e la regolare installazione e serraggio dei sistemi di fissaggio su forcella e telaio presenti sulla ruota anteriore e posteriore.

SOSPENSIONI

La forcella ammortizzata è regolata in fase di assemblaggio attraverso il precarico in compressione della molla presente nella stessa per permettere di ottimizzare le prestazioni della sospensione anteriore ed ottenere la migliore esperienza di guida sulla bicicletta attraverso l'assorbimento di urti ed asperità del terreno, migliorandone il comfort e la trazione.

Inoltre, la forcella prevede la dotazione di un dispositivo manuale di blocco (travel "Lock-out"), posizionato all'apice dello stelo destro, per consentire all'utilizzatore di bloccare la stessa in posizione rigida e garantire specifiche prestazioni della bicicletta in determinate condizioni di utilizzo e percorrenza (si veda: strade con fondo stradale liscio e/o con dislivello), in termini di incremento dell'efficienza della pedalata, precisione di manovra nello stretto e nei cambi di direzione, stabilità in frenata e reattività nelle ripartenze.



Forcella ammortizzata (OPEN)



Forcella rigida (LOCK)

Ripiegamento della bicicletta a pedalata assistita

Ripiegare i pedali agendo sul meccanismo di sblocco.

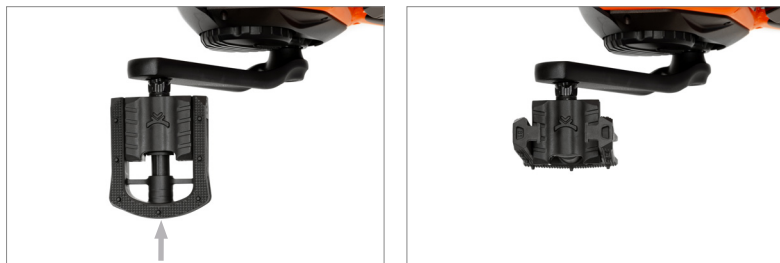

Sbloccare il meccanismo di chiusura del piantone manubrio intervenendo sulla leva di serraggio presente sullo stesso (fig.A) e ribaltare il piantone manubrio verso il basso avvicinandolo al telaio della bicicletta a pedalata assistita (fig.B).

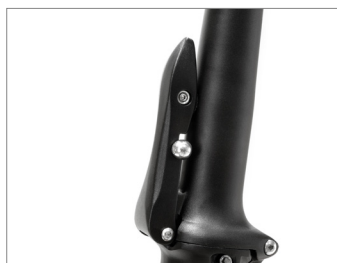
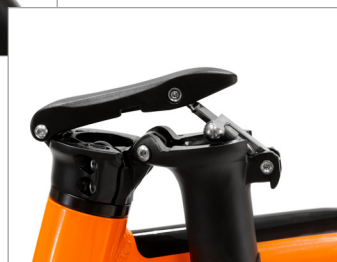

fig.A



fig.B



Premendo il dispositivo di blocco della leva (A) presente nel meccanismo di apertura/chiusura del telaio in direzione della parte anteriore della bicicletta a pedalata assistita tirare verso l'esterno la leva (B) sino a permettere l'estrazione del perno di bloccaggio dalla propria sede.



A



B



Ripiegare interamente il telaio della bicicletta a pedalata assistita.



Per l'apertura del telaio della bicicletta procedere eseguendo la sequenza inversa.



ATTENZIONE

In caso di caduta

Eventuali cadute possono sottoporre la bicicletta ed i relativi componenti ad elevate sollecitazioni, pertanto, prima di riprendere a pedalare, occorre verificare che non vi siano danni legati all'accaduto; si veda:

- verificare che telaio e forcella non presentino rotture, pieghe e/o crepe
- verificare che manubrio ed attacco manubrio non siano deformati o rotti
- verificare che i cerchi siano ancora centrati nel telaio e nella forcella facendo girare la ruota
- verificare che gli pneumatici siano integri
- verificare che il cambio ed il deragliatore posteriore funzionino correttamente con tutti i rapporti senza entrare in contatto con i raggi e che la catena non cada fuori sede;
- verificare che la sella sia stabile

Su alcuni componenti potrebbero non essere visibili segni di danni o cedimenti dopo un urto od una caduta. Si consiglia di rivolgersi presso un operatore specializzato per un'adeguata ispezione del prodotto prima di procedere al successivo utilizzo dello stesso.



Non riprendere l'utilizzo della bicicletta se vi è anche solo il minimo dubbio che qualcosa possa essere stato danneggiato.



Nel caso in cui, in occasione di montaggio e messa in servizio del prodotto, dovessero essere riscontrati difetti di fabbrica, passaggi non chiari o difficoltà nell'assemblaggio, non guidare la bicicletta a pedalata assistita e contattare il servizio assistenza del proprio rivenditore autorizzato o visitare il sito www.platum.com/assistenza/ per ricevere adeguato supporto.

Prima di utilizzare la bicicletta, questa deve essere montata in modo corretto e controllata in tutte le sue parti. Eventuali danni dovuti a montaggio, regolazioni o manutenzione errate non sono coperti dalla garanzia. Per ulteriori informazioni, supporto tecnico, assistenza e per consultare i termini generali di garanzia rivolgersi al proprio rivenditore autorizzato o visitare il sito www.platum.com/assistenza/

8. NOTE GENERALI SULLA MANUTENZIONE, PULIZIA, CONSERVAZIONE E TRASPORTO

MANUTENZIONE

Per assicurare e mantenere nel tempo un buon livello di sicurezza e funzionalità del prodotto è necessario provvedere a sottoporre lo stesso a controlli regolari e manutenzione periodica.

Alcune operazioni di controllo e manutenzione possono essere eseguite direttamente dall'utilizzatore o da chiunque abbia basiche attitudini meccaniche, manualità e disponga degli strumenti adeguati.

Altre operazioni richiedono la competenza e l'utensileria specifica di un operatore qualificato. Il rivenditore potrà fornire tutte le informazioni relative agli interventi di controllo eseguibili direttamente dall'utilizzatore e suggerire quali interventi di manutenzione ordinaria siano da eseguire periodicamente in funzione dell'intensità e delle condizioni di utilizzo del prodotto.

Tutte le operazioni di manutenzione devono essere eseguite con la batteria staccata ed avendo cura di appoggiare la bicicletta su un cavalletto da officina o su una struttura di supporto adeguata.

Le varie parti che compongono il prodotto sono soggette a varie forme di usura da utilizzo.

In particolare, si suggerisce di eseguire ispezioni regolari e manutenzione periodica delle seguenti componenti: pneumatici, ruote, freni, cambio, catena e telaio.

Gli **pneumatici** installati sul prodotto sono soggetti al fisiologico consumo del battistrada che può essere accentuato da specifiche modalità ed ambiente di utilizzo e sono sottoposti al naturale indurimento nel tempo della mescola della gomma che li compone.

Verificare costantemente la corretta pressione delle camere d'aria installate all'interno degli pneumatici per ridurre il rischio di forature, limitarne il processo di deterioramento e garantire un utilizzo maggiormente sicuro e performante del prodotto.

Ispezionare periodicamente lo stato di usura ed invecchiamento/deterioramento degli pneumatici e provvedere all'eventuale necessario intervento di sostituzione con pneumatici dotati delle medesime caratteristiche.

Il corretto stato di manutenzione delle **ruote**, soggette ad usura da utilizzo, prevede che sia periodicamente verificato che tutti i componenti siano correttamente installati e regolati, puliti con detergenti delicati o prodotti specifici per la pulizia della bicicletta.

Verificare regolarmente che le ruote siano correttamente centrate ed il tensionamento dei raggi sia omogeneo ed adeguatamente effettuato in base al tipo di cerchio; i cuscinetti dei mozzi dovranno essere ispezionati, puliti e lubrificati od eventualmente sostituiti se necessario.

L'integrità dei cerchi in dotazione al prodotto deve essere costantemente oggetto di verifica per accertare esclusione di deformazioni, ammaccature, crepe e/od altri segni di corrosione e danneggiamento che ne rendano necessaria la sostituzione per ragioni di sicurezza.

Per garantire il mantenimento di un buono livello di funzionamento dei **freni**, oltre a verificare regolarmente lo stato di usura ed integrità dei dischi e delle pinze, eseguire la periodica sostituzione delle pastiglie dei freni installate sulle relative pinze al raggiungimento di uno spessore non inferiore a 1mm.

Riscontrando un calo di efficienza nella frenata, sarà necessario provvedere allo spurgo od alla sostituzione dell'olio minerale presente nel circuito dell'impianto idraulico.

Il corretto funzionamento della trasmissione della bicicletta a pedalata assistita è garantito da una adeguata manutenzione e regolazione delle relative componenti.

Il sistema di **cambio** a cavo in dotazione al prodotto, essendo un componente molto sollecitato durante l'uso e lavorando in conseguenza di una tensione meccanica, è portato a perdere facilmente la regolazione; la permanenza e/o il ripristino delle corrette condizioni di funzionamento del cambio indicizzato sono garantite da adeguati interventi di regolazione del deragliatore posteriore (viti di fine-corsa) e registrazione del cavo di cambio.

La **catena** ed i relativi ingranaggi della trasmissione sono soggetti ad usura da utilizzo e, per garantirne l'integrità ed il corretto funzionamento in termini di fluidità e silenziosità, devono essere regolarmente puliti e lubrificati con prodotti specifici (a goccia o spray, secchi o umidi), adeguati alla stagionalità ed alle modalità di utilizzo del prodotto e periodicamente sostituiti.

Eeguire l'intervento di lubrificazione esclusivamente dopo aver adeguatamente pulito e sgrassato le parti interessate e, successivamente, in modo particolare nella fattispecie di utilizzo di lubrificanti oleosi, avendo cura di eliminare la presenza di eventuali eccedenze di lubrificante.

Il **telaio** del prodotto deve essere ispezionato con regolarità per escludere la presenza di eventuali sintomi di fessurazione e/o cosiddetta "fatica dei materiali" e permettendo un tempestivo intervento di riduzione e/od eliminazione dei rischi di danneggiamento e/o rottura.

Si consiglia di controllare attentamente ogni parte elemento di fissaggio presente sul prodotto provvedendo ad eseguire preventiva e periodica verifica generale del corretto serraggio dei dadi autoserranti e delle viti di fissaggio che possono perdere la loro efficienza a seguito di utilizzo e nel corso del tempo.



Dopo ogni intervento di manutenzione, ordinaria e/o straordinaria, è obbligatoria una verifica sul perfetto funzionamento di tutti i comandi.

Note per la manutenzione

Ogni intervento di manutenzione deve avvenire con la batteria scollegata.

Durante ogni fase di manutenzione gli operatori devono essere dotati dell'equipaggiamento antinfortunistico necessario.

Gli utensili utilizzati per la manutenzione devono essere idonei e di buona qualità.

Non usare benzina o solventi infiammabili come detergenti, ma ricorrere sempre a solventi non infiammabili e non tossici.

Limitare al massimo l'uso dell'aria compressa e proteggersi con occhiali aventi ripari laterali.

Non ricorrere mai all'uso di fiamme libere come mezzo di illuminazione quando si procede ad operazioni di verifica o di manutenzione.

Dopo ogni intervento di manutenzione o regolazione accertarsi che non rimangano attrezzi o corpi estranei fra gli organi di movimento della bicicletta a pedalata assistita.

Ricambi

Utilizzare sempre parti originali e/od aventi medesime specifiche tecniche dei componenti in dotazione al prodotto.

L'uso di parti di ricambio non originali e/o non compatibili sul prodotto, oltre a determinare l'esclusione dello stesso dal campo di applicazione delle condizioni di garanzia, può provocare danni e causare malfunzionamenti del prodotto ed eventuali incidenti con conseguenze gravi.

Rivolgersi al proprio rivenditore autorizzato per ricevere adeguato supporto e/o per essere indirizzato presso un operatore specializzato per garantire le corrette modalità di intervento necessarie per l'installazione delle specifiche parti di ricambio del prodotto.



ATTENZIONE

PULIZIA

La pulizia della bicicletta, oltre a facilitare l'individuazione di eventuali difetti presenti nei componenti installati, assicura una maggiore longevità, meno usura e migliori prestazioni.

L'esposizione a sporcizia, salsedine (tipica in caso di utilizzo in località marittime), sale antigelo e particolari condizioni climatiche avverse possono provocare la corrosione galvanica dei componenti e contribuire ad accelerare l'usura delle superfici e dei cuscinetti. Pertanto, la bicicletta deve essere pulita regolarmente e sottoposta a una manutenzione periodica da parte di un operatore specializzato.

Non utilizzare acqua ad alta pressione per la pulizia delle ruote per evitare il rischio di infiltrazioni nelle guarnizioni del mozzo ed il relativo danneggiamento permanente dei cuscinetti interni.

Per pulire il prodotto, dopo averlo spento, utilizzare preferibilmente una spugna e/o un panno morbido e acqua, con eventuale aggiunta di un detergente neutro specifico ed avendo particolare cura nel maneggiare le parti elettriche ed elettroniche.

È assolutamente vietato indirizzare getti di acqua in pressione verso le parti elettriche.

Prima di procedere alla pulizia di tali componenti accertarsi che tutti i cavi elettrici siano ben connessi e che su ogni porta rimasta libera sia presente l'apposito tappo di chiusura.

Dopo il lavaggio, è importante asciugare tutte le componenti lavate, nonché il telaio e le superfici frenanti con un secondo panno morbido e/od asciugare completamente con aria compressa a bassa pressione e verificare che non sia rimasta umidità residua sui componenti elettrici.

Se sono presenti macchie sul corpo del prodotto, pulirle con un panno umido. Se le macchie persistono, applicarvi sopra del sapone neutro, spazzolarle con uno spazzolino, quindi pulire con un panno umido.

Non pulire il prodotto con alcol, benzina, cherosene o altri solventi chimici corrosivi e volatili per evitare di danneggiarlo in modo grave.



ATTENZIONE

Tutte le operazioni di pulizia della bicicletta a pedalata assistita devono essere preferibilmente eseguite con la batteria estratta; in tal caso, prima di reinstallare la batteria, assicurarsi che la stessa e le superfici interne del vano di alloggiamento della batteria nel tubo obliquo del telaio siano completamente asciutte e pulite.



PERICOLO

Le infiltrazioni d'acqua nella batteria possono comportare danni ai circuiti interni, rischio di incendio o di esplosione. Se si ha il dubbio che ci sia un'infiltrazione d'acqua nella batteria, sospendere immediatamente l'utilizzo della batteria e restituirla al servizio di assistenza tecnica o presso il rivenditore per un controllo.

CONSERVAZIONE E DEPOSITO

Nel caso in cui la bicicletta a pedalata assistita dovesse essere immagazzinata e conservata per lunghi periodi di inattività sarà necessario il relativo deposito in un ambiente chiuso, in un luogo secco, fresco e possibilmente arieggiato, avendo cura di effettuare le seguenti operazioni:

- Eseguire una pulizia generale della bicicletta a pedalata assistita.
- Rimuovere la batteria in dotazione alla bicicletta a pedalata assistita dal proprio alloggiamento e conservarla in un ambiente asciutto, arieggiato, al riparo dall'esposizione diretta ai raggi solari e lontano da materiali infiammabili (ad esempio materiali che potrebbero esplodere in fiamme), preferibilmente a una temperatura compresa tra 15°C e 25°C.
- Proteggere i contatti elettrici esposti con prodotti antiossidanti.
- Ingrassare tutte le superfici non protette da vernici o trattamenti anticorrosione.



ATTENZIONE

Non conservare o depositare il prodotto e/o la batteria all'aperto o all'interno di un veicolo per un periodo di tempo prolungato. Luce del sole eccessiva, surriscaldamento e freddo eccessivo accelerano l'invecchiamento delle gomme e compromettono la vita utile sia del prodotto che della batteria.

Non esporlo a pioggia o acqua, né immergerlo e lavarlo con acqua.

Conservazione e deposito della batteria

Per favorire la longevità della batteria è opportuno provvedere alla relativa conservazione in un ambiente asciutto ed al riparo dall'esposizione diretta ai raggi solari e preferibilmente a una temperatura interna di 15-25°C, ma mai inferiore a 0°C o superiore a + 40°C e provvedendo a ricaricare la batteria a intervalli regolari anche se non si utilizza la bicicletta a pedalata assistita per un periodo prolungato (almeno 1 volta ogni 3/4 settimane).

Nel caso in cui la batteria venga conservata scarica per lunghi periodi, nonostante la ridotta autoscarica, ciò comporterà danni alla batteria stessa e la relativa capacità di carica verrà fortemente ridotta.

TRASPORTO

Per garantire la sicurezza del trasporto della bicicletta, interna all'abitacolo del veicolo adibito al trasporto od esterno (es: portabiciclette), oltre a provvedere alla preventiva rimozione della batteria e delle componenti accessorie installate sulla stessa, eseguire il relativo ancoraggio attraverso l'utilizzo di adeguati materiali di fissaggio (fasce o cavi) e dispositivi di aggancio in buono stato ed installati in modo da non danneggiare il telaio, i cavi e le altre parti del prodotto.

È responsabilità dell'utente accertarsi dell'idoneità delle attrezzature adibite al trasporto del prodotto attraverso la dotazione ed installazione di dispositivi in conformità a quanto normativamente omologato ed autorizzato nel Paese di circolazione.

Accertarsi che tutti i cavi elettrici siano ben connessi e che le porte di connessione siano chiuse e protette al pari di tutte le componenti elettriche ed elettroniche con materiali idonei a prevenire il rischio di eventuale esposizione ed infiltrazione di acqua.



Il trasporto della batteria deve effettuarsi rispettando la normativa vigente e con i mezzi di trasporto consentiti.

Sollevamento

Il peso della bicicletta a pedalata assistita suggerisce il relativo sollevamento ad opera di due persone adulte operando con estrema cautela per evitare il rischio di procurare danni alle persone (schiacciamenti ed infortuni) e alle cose (urti ed impatti).



L'Azienda non risponde di rotture dovute al sollevamento e/o al trasporto della bicicletta a pedalata assistita dopo la consegna.

9. GARANZIA

Il conducente si assume tutti i rischi relativi al mancato utilizzo di un casco e di altri dispositivi di protezione. Il conducente ha l'obbligo di rispettare le normative locali vigenti in relazione:

1. all'età minima consentita per il conducente,
2. alle restrizioni sulla tipologia dei conducenti che possono utilizzare il prodotto
3. a tutti gli altri aspetti normativi

Il conducente ha altresì l'obbligo di mantenere pulito ed in perfetto stato di efficienza e di manutenzione il prodotto, di eseguire diligentemente i controlli di sicurezza di sua competenza come descritti nelle sezioni precedenti, di non manomettere il prodotto in nessun modo e di conservare tutta la documentazione relativa alla manutenzione.

L'Azienda non risponde dei danni causati e non è in alcun modo responsabile dei danni provocati a cose o persone nelle fattispecie in cui:

- il prodotto venga utilizzato in modo improprio o non conforme a quanto riportato nel manuale di istruzioni;
- il prodotto, in seguito all'acquisto, venga alterato o manomesso in tutti o in alcuni dei suoi componenti.

In caso di malfunzionamento del prodotto per cause non imputabili a comportamenti scorretti del conducente e nel caso in cui si voglia consultare i termini generali di garanzia si prega di contattare il proprio rivenditore o di visitare il sito www.platum.com/assistenza/

Sono sempre esclusi dal campo di applicazione della Garanzia Legale dei Prodotti eventuali guasti o malfunzionamenti causati da fatti accidentali e/o ascrivibili a responsabilità dell'Acquirente ovvero da un uso del Prodotto non conforme alla sua destinazione d'uso e/o a quanto previsto nella documentazione tecnica allegata al Prodotto, ovvero dovuti a mancata regolazione delle parti meccaniche, naturale usura dei materiali logorabili o causati da errori di assemblaggio, carenza di manutenzione e/o da utilizzo dello stesso non conforme alle istruzioni.

Sono, per esempio, da considerarsi esclusi dalla Garanzia Legale relativa ai Prodotti:

- i danni causati da urti, cadute accidentali o collisioni, forature;
- i danni causati da utilizzo, esposizione o rimessaggio in ambiente non adeguato (es: presenza di pioggia e/o fango, esposizione all'umidità o fonte di calore eccessiva, contatto con la sabbia o con altre sostanze);
- i danni causati da mancata regolazione per messa in strada e/o manutenzione di parti meccaniche, freni, manubrio, pneumatici ecc.; l'errata installazione e/o l'errato assemblaggio di parti e/o componenti;
- la naturale usura dei materiali logorabili: freni a disco (es: pastiglie, pinze, dischi, guaine), pneumatici, guarnizioni, cuscinetti, manopole, parti in gomma, cablaggi dei connettori dei cavi, mascherine e adesivi, ecc.;
- la manutenzione impropria e/o l'uso improprio della batteria del Prodotto;
- la manomissione e/o la forzatura di parti del Prodotto;
- la manutenzione o la modificazione scorretta o non adeguata del Prodotto;
- l'utilizzo improprio del Prodotto (es: carico eccedente, uso in competizioni e/o per attività commerciali di affitto o noleggio);
- manutenzioni, riparazioni e/o interventi tecnici sul Prodotto effettuati da soggetti terzi non autorizzati;
- danni ai Prodotti derivanti dal trasporto, ove effettuato a cura dell'Acquirente;
- danni e/o difetti derivanti dall'uso di parti di ricambio non originali.

Invitiamo a consultare la versione più aggiornata dei termini di garanzia disponibile su www.platum.com/assistenza/

10. INFORMAZIONI SULLO SMALTIMENTO

! ATTENZIONE

Trattamento del dispositivo elettrico o elettronico a fine vita (applicabile in tutti i paesi dell'Unione Europea ed in altri sistemi europei con sistema di raccolta differenziata)

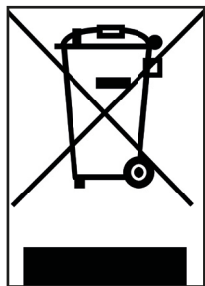

Questo simbolo sul prodotto o sulla confezione indica che il prodotto non deve essere considerato come un normale rifiuto domestico, ma deve invece essere consegnato ad un punto di raccolta appropriato per il riciclo di apparecchi elettrici ed elettronici (RAEE).

Assicurandovi che questo prodotto sia smaltito correttamente, voi contribuirete a prevenire potenziali conseguenze negative per l'ambiente e per la salute che potrebbero altrimenti essere causate dal suo smaltimento inadeguato.

Il riciclo dei materiali aiuta a conservare le risorse naturali.

Per informazioni più dettagliate circa il riciclo e lo smaltimento di questo prodotto potete contattare il servizio locale di smaltimento rifiuti oppure il punto vendita dove lo avete acquistato.

In ogni caso occorre effettuare lo smaltimento secondo la normativa vigente nel Paese d'acquisto.

In particolare, i consumatori hanno l'obbligo di non smaltire i RAEE come rifiuti urbani, ma devono partecipare alla raccolta differenziata di questa tipologia di rifiuti attraverso due modalità di consegna:

- Presso i Centri di Raccolta comunali (anche dette Eco-piazzole, isole ecologiche), direttamente o tramite i servizi di raccolta delle municipalizzate, ove questi siano disponibili.
- Presso i punti di vendita di nuove apparecchiature elettriche ed elettroniche.

Qui si possono consegnare gratuitamente i RAEE di piccolissime dimensioni (con il lato più lungo inferiore a 25 cm), mentre quelli di dimensioni maggiori possono essere conferiti in modalità 1 contro 1, ovvero consegnando il vecchio prodotto nel momento in cui se ne acquista uno nuovo di pari funzioni.

Inoltre, la modalità 1 contro 1 è sempre garantita durante l'atto di acquisto da parte del consumatore di una nuova AEE, indipendentemente dalla dimensione del RAEE.

In caso di smaltimento abusivo di apparecchiature elettriche o elettroniche potrebbero essere applicate le specifiche sanzioni previste dalla normativa vigente in materia di tutela ambientale.

Qualora i RAEE contengano pile o accumulatori, questi devono essere rimossi e soggetti ad una specifica raccolta differenziata.



ATTENZIONE

Trattamento delle batterie esauste (applicabile in tutti i paesi dell'Unione Europea ed in altri sistemi europei con sistema di raccolta differenziata)

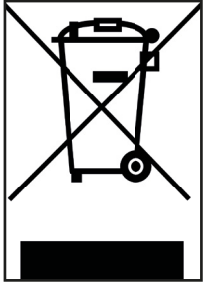

Questo simbolo sul prodotto o sulla confezione indica che la batteria non deve essere considerata un normale rifiuto domestico. Su alcuni tipi di batterie questo simbolo potrebbe essere utilizzato in combinazione con un simbolo chimico.

I simboli chimici del Mercurio (Hg) o del Piombo (Pb) sono aggiunti se la batteria contiene più dello 0,0005% di mercurio o dello 0,004% di piombo.

Assicurandovi che le pile-batterie siano smaltite correttamente, voi contribuirete a prevenire potenziali conseguenze negative per l'ambiente e per la salute che potrebbero altrimenti essere causate dal loro smaltimento inadeguato. Il riciclaggio dei materiali aiuta a conservare le risorse naturali. In caso di prodotti che, per motivi di sicurezza, prestazione o protezione dei dati richiedano un collegamento fisso ad una pila/batteria interna, la stessa dovrà essere sostituita solo da personale di assistenza qualificato.

Consegnare il prodotto a fine vita a punti di raccolta idonei allo smaltimento di apparecchiature elettriche ed elettroniche: questo assicura che anche la pila al suo interno venga trattata correttamente.

Per informazioni più dettagliate circa lo smaltimento della pila-batteria esausta o del prodotto, potete contattare il servizio locale di smaltimento rifiuti oppure il punto vendita dove lo avete acquistato.

In ogni caso occorre effettuare lo smaltimento secondo la normativa vigente nel Paese d'acquisto.

Qualora i RAEE contengano pile o accumulatori, questi devono essere rimossi e soggetti ad una specifica raccolta differenziata.



EC Declaration of Conformity

according to the EC Machinery Directive 2006/42/EC, Annex II 1.A

This declaration of conformity is issued under the sole responsibility of the manufacturer.

Manufacturer:

FABRIK s.r.l.
Via Antonio Meucci s/n, 61033, Fermignano (PU), Italia

Authorized representative:

M.T. Distribution S.r.l Società unipersonale soggetta a direzione e coordinamento di Electron S.p.A.
Via Bargellino 10, 40012, Calderara di Reno (BO) Italy
P.I. 04177060375 | C.F. 01119840377

Person authorized to compile the technical file:

M.T. Distribution S.r.l Società unipersonale soggetta a direzione e coordinamento di Electron S.p.A.
Via Bargellino 10, 40012, Calderara di Reno (BO) Italy
P.I. 04177060375 | C.F. 01119840377

Object of the declaration:

Item Number (SKU)	Denomination (Generic)	Description (Commercial name)	Trademark	Serial identification number (s) and/or batch number (s)
HE-BI-220001	Electrically power assisted cycle (EPAC)	INDEPENDENT	HEAD	HE0122XXXXXXXXXX (X=any number from 0-9)

The object of the declaration described above fulfils all the relevant provisions of the following Directives:

2006/42/EC Machinery Directive

2014/53/EU Radio Equipment Directive on the harmonization of the laws of the Member States relating to the making available on the market of radio equipment.

2011/65/EU RoHS on the restriction of the use of certain hazardous substances in electrical and electronic equipment

Harmonized standards or other technical specifications applied:

EN ISO 12100:2010	EN 301 489-17 V3.2.4:2020
EN 15194:2017	EN 62479:2010
EN 300 328 V2.2.2	EN 63000:2018

Place of issue
Calderara di Reno (BO), Italy

Date of issue
16/02/2024

Name, function, signature
Alessandro Summa, CEO



M.T. DISTRIBUTION SRL
SOCIETÀ UNIPERSONALE
SOGGETTA A DIREZIONE E COORDINAMENTO DI ELECTRON S.P.A.
Via Bargellino 10 - 40012 Calderara di Reno (BO)
P.I. 04177060375 - C.F. 01119840377

Translation of the original Declaration of Conformity



Dichiarazione di Conformità CE

in conformità all'Allegato II 1.A della Direttiva 2006/42/CE

La presente dichiarazione di conformità è rilasciata sotto la responsabilità esclusiva del fabbricante

Fabbricante:

FABRIK s.r.l.
Via Antonio Meucci s/n, 61033, Fermignano (PU), Italia

Rappresentante autorizzato:

M.T. Distribution S.r.l Società unipersonale soggetta a direzione e coordinamento di Electron S.p.A.
Via Bargellino 10, 40012, Calderara di Reno (BO) Italy
P.I. 04177060375 | C.F. 01119840377

Persona autorizzata a costituire il fascicolo tecnico:

M.T. Distribution S.r.l Società unipersonale soggetta a direzione e coordinamento di Electron S.p.A.
Via Bargellino 10, 40012, Calderara di Reno (BO) Italy
P.I. 04177060375 | C.F. 01119840377

Oggetto della dichiarazione:

Item Number (SKU)	Denominazione (Generica)	Descrizione (Denominazione commerciale)	Trademark	Numero di serie (i) e/o lotto (i)
HE-BI-220001	Bicicletta elettrica a pedalata assistita (EPAC)	INDEPENDENT	HEAD	HE0122XXXXXXXXXX (X=qualsiasi numero da 0-9)

L'oggetto della dichiarazione descritta sopra è conforme a tutte le disposizioni pertinenti delle seguenti Direttive:

2006/42/EC Direttiva macchine

2014/53/EU Direttiva concernente l'armonizzazione delle legislazioni degli Stati membri relative alla messa a disposizione sul mercato di apparecchiature radio

2011/65/EU Direttiva RoHS sulla restrizione dell'uso di determinate sostanze pericolose nelle apparecchiature elettriche ed elettroniche

Sono state applicate le seguenti norme armonizzate o specifiche tecniche:

EN ISO 12100:2010	EN 301 489-17 V3.2.4:2020
EN 15194:2017	EN 62479:2010
EN 300 328 V2.2.2	EN 63000:2018

Luogo
Calderara di Reno (BO), Italy

Data
16/02/2024

Nome, ruolo, firma
Alessandro Summa, CEO



M.T. DISTRIBUTION SRL
SOCIETÀ UNIPERSONALE
RODOTTA IN REGISTRO AL TRIBUNALE DI BOLOGNA
IN REPOBLICA ITALIANA
C.F. 01119840377
P.I. 04177060375

Dichiarazione di Conformità originale



Imported and distributed by M.T. Distribution S.r.l.

Società unipersonale soggetta a direzione
e coordinamento di Electron S.p.A.

via Bargellino 10, 40012, Calderara di Reno, (BO) Italy
P.I. 04177060375 | C.F. 01119840377 | REA BO-236546

Capitale Sociale 10.000,00 Liv.

www.platum.com

THIS HEAD PRODUCT IS MADE

UNDER LICENSE BY M.T. DISTRIBUTION SRL.

HEAD[®]