



**PLATUM**  
Shaping urban e-mobility

**DUCATI**

**DUCATI PRO-II MY26**

8056121594302 / DU-MO-260002

**e-Scooter manual**

English | Italiano | Español | Français | Deutsch | Nederlands | Polski  
Slovenčina | Български | Türkije | Hrvatski | Românesc | Português

English .....	3
Italiano .....	25
Español .....	47
Français .....	69
Deutsch .....	91
Nederlands.....	113
Polski .....	135
Slovenčina .....	157
Български.....	179
Türkçe .....	202
Hrvatski .....	224
Română .....	246
Português.....	268

This manual is valid for the following vehicles

**DUCATI PRO-II MY26**  
**8056121594302 / DU-MO-260002**

**Table of Contents**

1. Introduction
2. Safety Instructions
3. Package Contents and Assembly
4. Operation
5. Battery
6. Control Information / Control Panel
7. Storage, Maintenance and Cleaning
8. App Configuration
9. Technical Specifications
10. Troubleshooting
11. Liability and General Warranty Terms
12. Disposal Information

**User Manual**

**Original instructions written in Italian**

Thank you for choosing this product.

For information, technical support, assistance and general warranty terms, please contact your dealer or visit the [www.platum.com/en](http://www.platum.com/en)

# 1. Introduction

## General

This manual is an integral and essential part of the vehicle.

Before commissioning, it is essential that users read, understand and follow the following instructions carefully.

The company is not liable for damage caused and is in no way responsible for damage caused to property or people in the following cases:

- The product is used improperly or not in accordance with the instructions in the instruction manual;
- The product, following purchase, is altered or tampered with in all or some of its components.

With a view to continuous technological development, the manufacturer reserves the right to modify the product without prior notice and without this manual being automatically updated. For information and to consult any revisions to this manual, visit the [www.platum.store/en/assistance](http://www.platum.store/en/assistance) website

## Customer Service

For any inconvenience or request for clarification, contact the Assistance Service of your authorized dealer without hesitation, which has competent and specialized personnel, specific equipment and original spare parts.

## Legal notice on use

Check and comply with the highway code and the local traffic regulations in force on cycling, on road traffic applicable to electric scooters and restrictions on the type of drivers who can use the product and the use of this type of product.

## Safety Warnings

To identify the safety messages in this manual, the following wording will be used to attract the attention of the reader/user for the purpose of correct and safe use of the pedal-assisted bicycle.

### CAUTION

#### Pay attention

Highlight the rules to be followed to avoid damaging vehicles and/or preventing dangerous situations from occurring.

### DANGER

#### Residual risks

It highlights the presence of hazards that cause residual hazards that the user must be aware of to avoid injury or property damage.

## 2. Safety Instructions

Read and follow the following instructions carefully before using the product. Keep this manual for future reference or new users.

Take the time to learn the basics of the practice to avoid any serious incidents that may take place in the first few months. Contact your dealer for support on how to use the product correctly or to be referred to an appropriate training organization.

The company declines any direct or indirect liability derived from the misuse of the product, non-compliance with both road regulations and the instructions in this manual, accidents and disputes caused by non-compliance with regulations and illegal actions.

This product is intended for recreational purposes, it must be used by one person only, and not for passenger transport; therefore, it cannot be used by more than one person at the same time.

Do not change the purpose of use of the vehicle in any way, this product is not suitable for stunts, competitions, carrying objects, towing other vehicles or appendages.

The electric scooter must be used with caution, always respecting the rules imposed by the Highway Code of the country of circulation, to avoid dangers and take the utmost care of yourself and others.

The emission sound pressure level (noise) weighted at the driver's ear is less than 70 dB.

### CAUTION

It is important to keep in mind that when you are in a public place or on the road, even if you follow this manual to the letter, you are not immune to injury caused by violations or inappropriate actions taken towards other vehicles, obstacles, or people. Improper use of the product or failure to follow the instructions in this manual may result in serious damage.

This product is an electric vehicle. The faster you drive, the longer the braking distance. Emergency braking on slippery, muddy, wet, or icy roads can cause the wheels to spin and cause you to lose your balance. Proper speed and safety distance from other vehicles or pedestrians must be maintained. Be extra careful when driving on unfamiliar roads. Do not open the kickstand when using the product, risk of serious personal injury and damage to the product.

### CAUTION

On wet roads, the braking distance increases and the grip decreases significantly compared to dry roads!

Drive more carefully, keep your distance!

For your own safety, always wear: helmet, knee pads, and elbow pads to protect yourself from falls and injuries while riding the product. When lending the product, have the driver wear safety equipment and explain how to use the vehicle. To avoid injury, do not lend the product to people who do not know how to use it. Always wear shoes before using the product.

Children must not play with the scooter or its parts, nor must they be allowed to clean or maintain it.

When driving the product, be careful not to scare children and pedestrians. When you walk behind them, warn them using the doorbell and slow down using the 6km/h walk speed mode.

### CAUTION

The operating frequency band of the Bluetooth® device is between 2.4000 GHz and 2.4835 GHz.

The maximum radio frequency power transmitted in the frequency bands is 100 mW.

## Instructions and warnings about driving behaviour

Conditions	Appropriate/Intended Use	Improper use
Drivers	One. The minimum suggested height is one for which the user has full ability to handle the handlebars in a relaxed position. The maximum suggested height is 200cm	Multiple people, with children or animals
Safety equipment	Helmet, knee pads, elbow pads, reflective vest	No equipment
Check before driving	Before each use, check the brakes and their wear, check the tire pressure (see the side of the tire for the recommended value), wheel wear, accelerator, indicators, lights and battery charge status.	Never check the product before driving
	If you detect any unusual noise or any abnormality, do not use the product and contact your dealer or the Authorized Technical Assistance Service	Use the product in the presence of noises and abnormalities
Walking pushing the product	Don't speed up	Press the throttle
	Pushing while walking on pedestrian crossings	Driving the vehicle over pedestrian crossings
	In pedestrian areas if there is no pedestrian mode (6 km/h)	Drive the vehicle in pedestrian areas if they do not have pedestrian mode (6 km/h)
	In overcrowded areas	Driving the vehicle in overcrowded areas
When stationary	The person riding this product must be able to easily put both feet on the ground while gripping the handlebar at a proper height	Not being able to keep the product still and balanced
		Sit on the product while it is running or stationary
Drive under normal conditions	No objects hanging on the handlebars	Objects hanging from the handlebars cause instability and can get in the way during maneuvers
	Ride with both hands on the handlebars.	One-handed or hands-free driving
	Do not use devices such as phones, smartwatches, music players, earphones	Use devices such as phones, smartwatches, music players, in-ear headphones
	Ride with both feet over the footboard comfortably and safely	Drive with one or two feet outside the footboard. It is forbidden to place and concentrate weight on the rear fender
	Riding with helmet and protective equipment	Riding without helmet and protective equipment
	Driving on easily accessible, smooth and compact roads, avoid heavy traffic areas or overcrowded areas: e.g. dedicated cycle path, smooth pavement surfaces	Driving on motorways, long-distance roads Driving on busy roads Sidewalk Driving Drive in overcrowded areas Driving on very rough roads Drive near ravines, escarpments, harbours, sea, lakes and rivers

	Comply with local regulations and traffic laws	Lack of compliance with current regulations and the highway code
	Always look ahead and watch out for all nearby obstacles, vehicles and pedestrians	Distract yourself while driving
	Change direction while making sure you are seen, moderating your speed	Changing direction abruptly at high speed without making sure you are seen
	In any case, anticipate the trajectory and moderate the speed respecting the highway code and the most vulnerable	Braking and cornering at the same time makes the vehicle unstable
	Always use turn signals if provided on the product	Do not use turn signals
	Slow down when pedestrians are present	Accelerate or maintain a constant speed when pedestrians are present
	Use pedestrian mode in pedestrian zones (6 km/h)	Drive without using pedestrian mode in pedestrian zones (6 km/h)
	Alerting to your presence using the doorbell	Do not warn of your presence using the doorbell
Uneven road conditions: artificial bumps/steps/rough road surface	Driving at moderate speed	High-speed driving
	Bend your knees slightly for better shock absorption when crossing an uneven surface.	Speeding over bumps and bumps, going down steps, jumping over obstacles, climbing sidewalks, driving stiffly.
Behavior: when cornering, downhill, in the presence of obstacles, vehicles and pedestrians nearby	Keep a safe distance	Not respecting the safety distance
	Stop Speeding/Braking and Slowing Down	Accelerate
	Drive at moderate speed and brake safely	Driving at high speed, braking suddenly
	Be aware of doors and other obstacles at height	Passing under obstacles at height
Visibility conditions	Only drive if there is sufficient light to drive safely. In case of driving in unfavorable light conditions (from half an hour after sunset, for the entire period of darkness and even during the day, if weather conditions preclude the visibility of the road, if you are passing through tunnels) remember to activate the product lights and wear a reflective vest or braces.	Driving in unfavorable light conditions with the lights off and without the use of a reflective vest or braces.
Weather conditions	Driving in optimal weather conditions (no rain)	Driving in adverse conditions: in the rain, when it snows, in the presence of ice or mud on the road, strong wind, in foggy conditions.
Parking	In special areas without hindering the circulation of vehicles and pedestrians	Everywhere, hindering the circulation of vehicles and pedestrians
	On smooth surfaces, ensuring stability	On uneven surfaces and without ensuring stability
	Switch off the product and always use an anti-theft device. Use the supplied kickstand	Leaving the product switched on, unattended without an anti-theft device
Practice extreme sports/acrobatics	NO	YES Drive near ravines, escarpments, harbours, sea, lakes and rivers. Drive over puddles.

		Racing other vehicles
Subject the product to strong impacts	NO	YES Throwing things or people on top. Throwing from steps or from above

## **DANGER**

### **What to do after a fall:**

Check that the throttle lever is working properly. To do this, accelerate and decelerate several times.

Always check that the brakes are working properly. To do this, step off the product, push the product forward, and brake to ensure it responds to the commands.

Check that all vehicle components are in place and securely attached.

Check the wear and pressure of the tires (see the side of the tire for the recommended value).

Check the brakes and cables for wear.

## **DANGER**

The brakes may become hot during use. Do not touch after use.

Assembled product, the handlebar will be installed with the appropriate screws contained in the package.

## **DANGER**

It is forbidden to modify or transform the product or its parts in any way, this may damage the efficiency, structure and cause damage.

## **CAUTION**

With a view to continuous technological development, the manufacturer reserves the right to modify the product without prior notice, without this manual being automatically updated.

For information and to consult revisions of this manual visit the website [www.platum.store/en/assistance](http://www.platum.store/en/assistance)

## **CAUTION**

Keep children away from plastic parts (including packaging materials) and small parts that can cause suffocation.

### 3. Package Contents and Assembly

#### In the box

- Assembly tools
- Handlebar assembly screws
- Inflation adapter (if required)
- Charger
- Safety instructions and declarations of conformity

#### Handlebar mounting

Insert the screws manually without tightening them, then use the wrench provided to tighten them and secure the handlebars.



#### Steps:

- Remove the product from the packaging
- Open the stand and check the stability of the product
- Open the handlebar column and secure it by closing the lever of the locking mechanism  
**CAUTION** Check that the lever is properly closed before each use
- Connect the display power cable to the main wiring harness (if necessary)
- Connect the headlight to the cable from the display (if necessary)
- Install the handlebar on the steering column being careful not to pinch the cables
- Tighten the screws on the column with the wrench provided
- Adjust the steering column closing mechanism
- Check the tire pressure (see the side of the tire for the recommended value)
- Charge the device before first use by checking that the charger and charging port are dry

## Steering column stability

Adjusting the handlebar column:

If the handlebar column is unstable after closing, adjust the tightening screws or unscrew just enough to increase the stability of the steering column.



## CAUTION

Assemble the product correctly. If, during assembly, you find any manufacturing defect, unclear steps or difficulties in the assembly itself or in the adjustments, do not drive the vehicle and contact your dealer or visit the [www.platum.store/en/assistance](http://www.platum.store/en/assistance) website for technical assistance.

## 4. Operation

Before each use, check the correct functioning of the brake levers, accelerator, lights and turn signals, correct tire pressure and state of wear of cables and tires.

1. Place the product on a flat surface.
2. Turn on the display and select the speed mode
3. Folding the stand
4. Hold the handlebar firmly with both hands. Step on the platform with one foot and use the other to give yourself a slight push
5. Once you reach 3km/h you can press the accelerator which will activate the engine. Note that the throttle kicks in once the forward speed exceeds 3 km/h. For safety reasons, the product is set to prevent starting from a standstill.

### CAUTION

- When riding the product, tilt your body in the direction of riding during a turn, and slowly rotate the handlebars.
- To stop the product, release the accelerator, press the brake levers while being aware of the tipping effect
- To descend, first stop the product completely. Stepping off the moving product may result in injury.

### Folding and carrying

Make sure the electric scooter is switched off during these operations

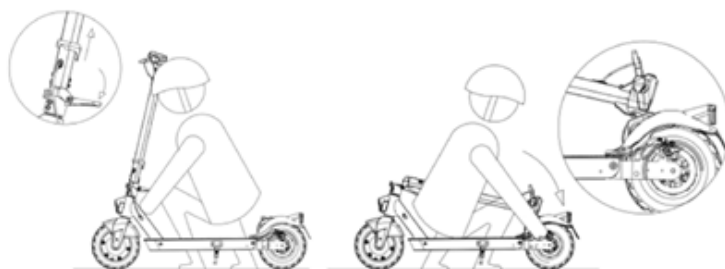

### Closure:

- Unlock the pole lever
- Fold the pole onto the footplate
- Hook the hook on the handlebar to the hook on the rear fender.
- Make sure that it is locked by carefully lifting the product off the ground.

### Opening:

- Unlocking the handlebar hook from the fender
- Raise the handlebar pole to the end of the stroke
- Lock the handlebar pole by pushing the lever inward.

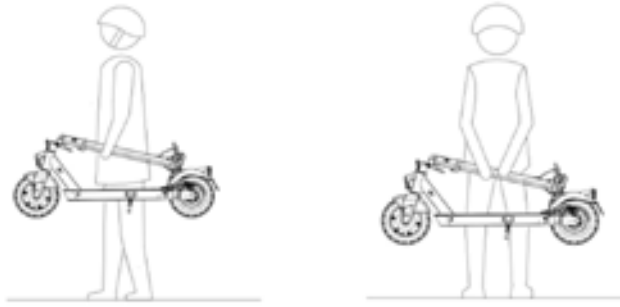

Always carry the scooter by holding it with one or both hands by the handlebar pole.

### **DANGER**

Be sure to hold the product firmly during transport. If you are not sure you can maintain the weight of the product, do not continue transporting the product with the product raised. The product, if suddenly dropped, can cause serious injuries, and be damaged.

### **Brake lever adjustment**

You can adjust the position of the lever if you need it through point A (see photo).



## 5. Battery

### Charging Instructions

1. Remove the rubber cover from the charging socket on the side of the footplate
2. Plug the charger into the charging port and then into the electrical outlet
3. The display will show the battery charging status
4. When the product is fully charged, the light on the charger will change from red (charging) to green (charging complete).
5. After charging, unplug the charger from the power outlet and then disconnect the charger from the vehicle and reinsert the rubber cover.

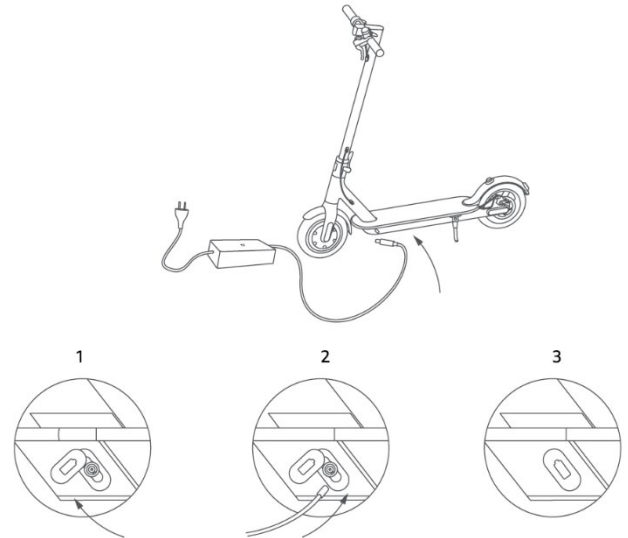

### CAUTION

To recharge this product, use **ONLY** the supplied charger or an original spare part. Using another type of charger may damage the product or pose other potential risks.

It is advisable not to allow the vehicle to be completely discharged to prevent damage to the battery.

It is very important not to leave the vehicle with a dead battery, as this will damage the battery.

Do not recharge the product immediately after use. Allow the product to cool for one hour before charging.

Never charge the product unsupervised.

Charge the battery at regular intervals (at least 1 time per month), even if you do not use the vehicle for an extended period.

It is recommended not to carry out complete charging cycles in very cold environments (below 10°C).

The product must not be charged for extended periods, to be understood as more than twice the maximum charging time indicated in the data sheet. Overcharging shortens battery life and poses additional potential risks.

Damage caused by poor battery handling is irreversible and is not covered by the limited warranty.

Once the damage has occurred, the battery cannot be recharged (disassembly of the battery by unqualified personnel is prohibited, as this may result in electric shock, short circuits or even major safety accidents).

Regularly carry out visual inspection of the charger and charger cables. If the charger cable has obvious damage do not use it to avoid further damage and/or risks, please contact us for replacement.

Keep out of reach of children.

### DANGER

The battery is made up of lithium-ion cells and chemical elements that are hazardous to health and the environment. Do not use the product if it emits odors, substances, or excessive heat. Do not dispose of the product or battery together with household waste.

The end-user is responsible for disposing of electrical and electronic equipment and batteries in accordance with all applicable regulations.

### DANGER

Avoid using used, defective and/or non-original batteries of other models or brands.

Do not leave the battery near fire or heat sources. Risk of fire and explosion.

Do not open or disassemble the battery or hit, throw, puncture, or attach objects to the battery.

Do not touch any substances that have escaped from the battery, as it contains hazardous substances. Do not let children or animals touch the battery.

Do not overcharge or short-circuit the battery. Risk of fire and explosion.

Do not immerse or expose the battery to water, rain, or other liquids. Do not expose the battery under direct sunlight, excessive heat or cold (e.g., do not leave the product or battery in a car under direct sunlight for an extended period of time), to an environment containing explosive gases or flames.

Do not carry or store the battery together with metal objects such as hairpins, necklaces, etc. Contact between metal objects and battery contacts can result in short circuits leading to physical damage or death.

## **Autonomy**

The maximum range and performance of the vehicle depend on several variables:

- **Terrain:** Driving on smooth pavement results in greater range and performance than driving on bumpy roads and hills.
- **User weight:** The higher the weight, the lower the range and performance of the vehicle.
- **Temperature:** Riding the scooter in a very cold or hot environment affects the range and performance.
- **Speed and driving style:** Smooth, consistent driving extends the range. Continuous acceleration, deceleration and manoeuvres greatly reduce the range. The lower speed extends the range.
- **Maintenance:** timely charging, proper maintenance and regular checking of tire pressure increase range and ensure consistent performance over time.
- **The battery charge level affects performance,** the lower the level, the lower the speed performance, especially on climbs.

The declared range is calculated at a speed of 15km/h with a new and charged battery, in dry conditions, without wind, at 25°C, on a flat surface, driven by a 75kg person.

Over time, the capacity and performance provided by the battery decrease due to the physiological electrochemical deterioration of the cells that constitute it.

## 6. Control Information / Control Panel

### Control details

1. Front light
2. Controlling the turn signals
3. Left brake lever
4. Right brake lever
5. Multi-function button
6. Display
7. Accelerator

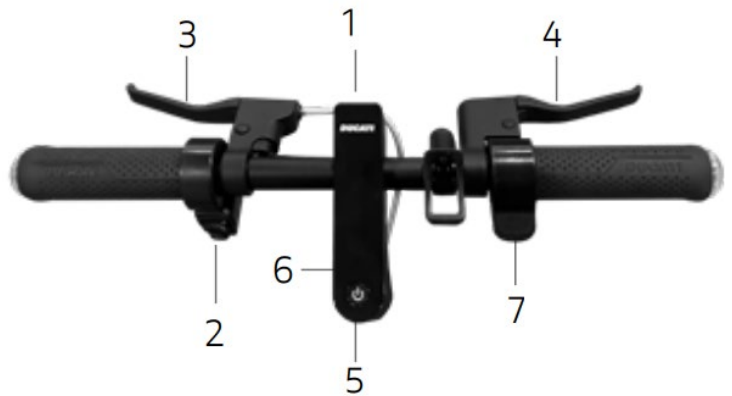

- Switching on and off: Press and hold the multifunction button for a few seconds
- Lights: Press the multi-function button once to turn the lights on or off.
- Speed mode: Press the multi-function button twice in quick succession to move to the next speed level
- Gearbox km/h mp/h: press the multifunction button three times in quick succession
- Throttle: The throttle kicks in once the forward speed exceeds 3 km/h and the throttle lever is pressed
- Cruise control: when active, it comes into operation after 5 seconds at a constant speed and deactivates when the brake or accelerator is pressed for the first time.
- Turn signals: These are required to signal any change of direction while driving at an early stage and are activated and deactivated with the selector switch

### Speed Mode:

- WALK/PEDESTRIAN: max 6km/h, low acceleration level for safety
- ECO: max 20km/h, medium acceleration level for longer range
- COMFORT: max 25km/h, medium acceleration level for greater autonomy
- SPORT: max 25km/h, maximum acceleration level

## Display

1. Speedometer: Displays the current speed of the scooter.
2. Battery level: Indicates the remaining charge level.
3. Lights: Lights indicator light
4. Bluetooth indicator light
5. SPORT Mode
6. ECO Mode
7. COMFORT mode
8. Cruise Control: speed maintenance.  
It activates after maintaining the same speed for a few seconds.
9. WALK mode
10. Presence of faults. The fault number is indicated on the speedometer

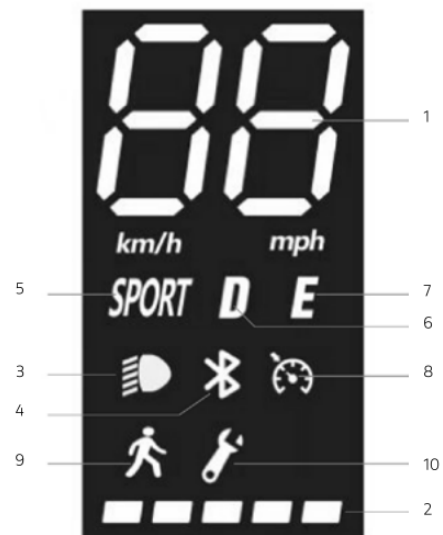

## 7. Storage, Maintenance, and Cleaning

If there are stains on the body of the product, wipe them with a damp cloth. If the stains persist, apply mild soap to them, brush them with a toothbrush, then wipe with a damp cloth. If there are scratches on the plastic components, use sandpaper or other abrasive material to remove them. Do not clean the product with alcohol, gasoline, kerosene, or other corrosive and volatile chemical solvents to avoid serious damage to it. Do not wash the product with high-pressure water jets. When cleaning, make sure that the product is switched off, the charging cable is disconnected, and the rubber plug is closed, as water ingress may result in electric shock or other serious problems. Water ingress into the battery may result in damage to internal circuitry, risk of fire or explosion. If you are in doubt that there is water ingress into the battery, stop using the battery immediately and return it to the service department or dealer for inspection.

When the product is not in use, store it indoors in a dry, cool place. Do not store it outdoors or inside the car for an extended period of time. Excessive sunlight, overheating and excessive cold accelerate the aging of the tires and compromise the useful life of both the product and the battery. Do not expose it to rain or water, or immerse it and wash it with water.

Regularly check the tightness of the various bolted elements, especially the wheel axles, the folding and transport system, the steering system, the braking system, the good condition of the frame, forks and suspension. Nuts and all other self-tightening fasteners can lose their efficiency, so it is necessary to periodically check and tighten these components.

Like all mechanical components, this product is also subject to wear and tear and high stress. Different materials and components can react to wear or stress fatigue in different ways. If the service life of a component is exceeded, it may break suddenly, causing injury to the conductor. Any form of crack, scratch or change in colour in heavily stressed areas indicates that the life of the component has been reached and needs to be replaced.

Check the state of wear of the tyres: there must be no cuts, cracks, foreign bodies, abnormal bulges, missing parts and other damage. For tire pressure, refer to the value on the tire or inside the manual

Do not attempt to disassemble or repair the product yourself. The replacement of all scooter components must be carried out by the authorized technical assistance service, to find out more contact your dealer or visit the [www.platum.store/en/assistance](http://www.platum.store/en/assistance) website

## 8. App Configuration

This product can be paired with the Platum e-Mobility app. The app allows you to control the product directly from your smartphone.



Scan the QR CODE to download and install the app. If the app is not found, it is recommended to search for it on your reference app service by searching for "Platum e-mobility"

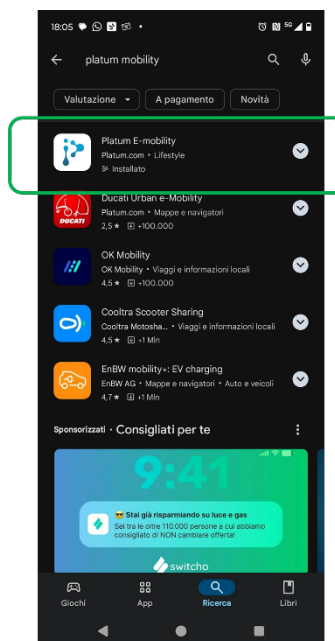

Click on "Register now" or log in directly with your Google/Apple account. Enter the information and accept the terms of use by clicking on "Submit"

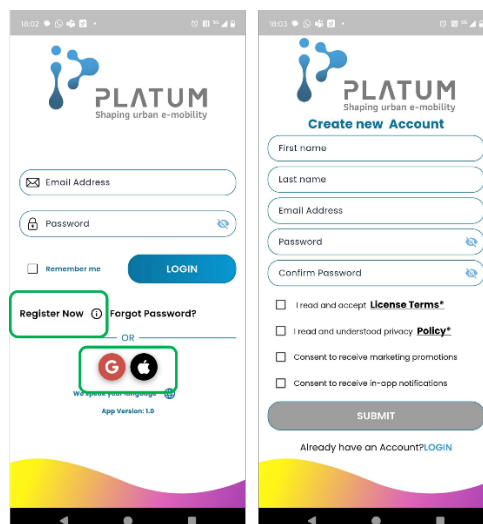

Once you have registered and logged in for the first time, the app may require several permissions that are required for the use and functionality of the app itself.

### To connect a new vehicle

1. Turn on the vehicle. To be able to connect it, the bluetooth light must flash and the vehicle must not be associated with another account
2. Click on the "+" symbol
3. Once the vehicle has been identified, press "Park in the Garage"
4. Scan the QR code on the sticker on the screen or enter the serial number screen-printed on the footplate to complete the pairing

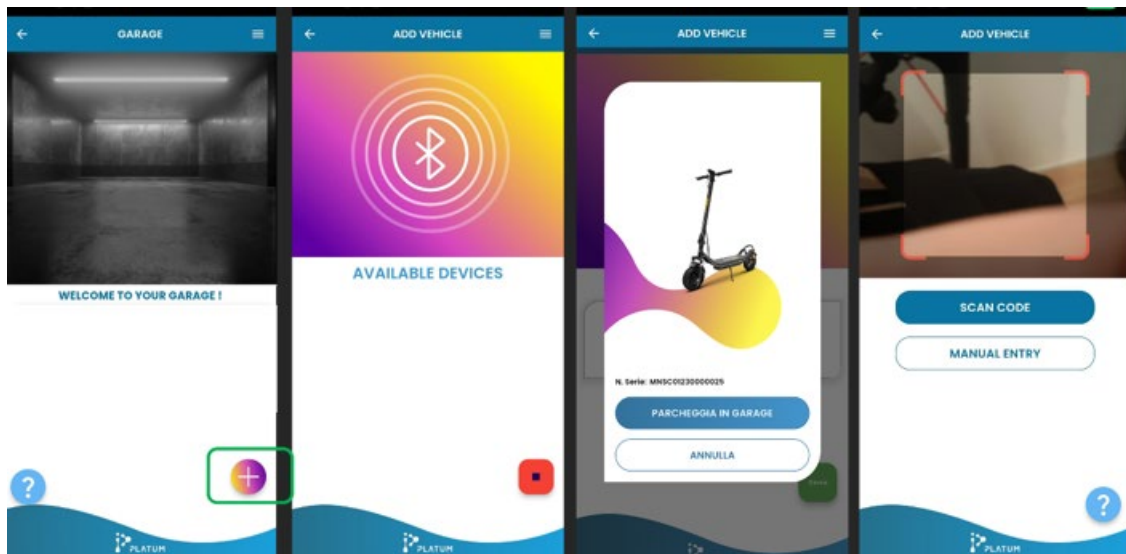

5. Once pairing is complete, the vehicle will appear in the garage
6. By clicking on the brand, the product will appear in the garage
7. If the vehicle is switched on and nearby, clicking on the vehicle takes you to the dashboard
8. To unpair the vehicle from the account, simply click on the model name and swipe left

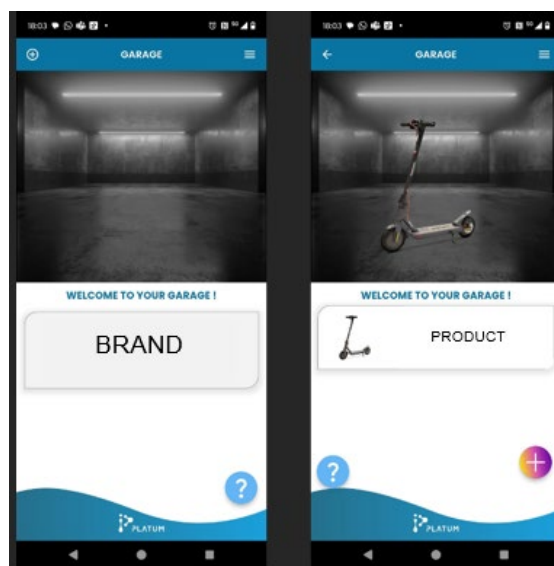

Each dashboard is specific to the vehicle model and brand.

The main features of the app are:

- View speed
- View the battery level
- View and change the speed mode (you cannot enter the "pedestrian")
- View distance traveled
- Locking and unlocking the scooter
- Turn cruise mode on and off
- Turning the lights on and off

The app allows you to associate multiple vehicles but the same vehicle can be associated with a single account.

The images are examples and do not correspond to a specific model.

### **CAUTION**

The app version may have been updated on your app service. It is recommended that you constantly check for app updates to avail new features and always install the latest release of the app on your device.

### **DANGER**

Using a special phone holder, you can use the app as a dashboard.

## 9. Technical Specifications

EAN	8056121594302
Model	Ducati PRO-II MY2026
SKU	DU-MO-260002
Brand	DUCATI
MY	MY2026
Frame	Aluminum
Suspension	Front and rear
Tyres	10" inner tube
Brakes	Front electric, rear drum with 2 brake levers
Engine	Brushless, 350 W, 15 Nm, KERS
Peak power	900 W
Maximum slope	16%
Speed	25 km/h
Battery	36 V, 10 Ah, 360 Wh, DCMEG cells
Charger	Output DC 42V, 2A (Max)
Charging time	5~6h
Autonomy*	50 km
Lights	Front and rear LEDs, integrated turn signals
Display	LED, 4-speed, cruise mode
Doorbell	Mechanical
Bluetooth	Platum e-mobility App
E-lock	In the Platum app
Water resistance	IPX5
Maximum load	100 kg
Weight	14 kg
Open product dimensions	1150*510*1210 mm
Dimensions of closed product	1150*510*535 mm
Packaging dimensions	1135*155*550 mm
Packaging weight	16 kg

The declared range is calculated at a speed of 15km/h with a new battery and charged, in dry conditions, without wind, at 25°C, on a flat surface, driven by a 75kg person

## 10. Troubleshooting

<b>Error</b>	<b>Cause</b>	<b>Solution</b>
The engine does not run	Electrical problem, presence of error code	Request technical assistance
The drive wheel does not turn	Brake problem	Adjust the brakes, if the problem persists seek technical assistance
	The engine is stuck	Check that the wheel is properly tightened, check that the wheel turns without turning on the vehicle. If the problem persists, seek technical assistance
The engine shuts off while it is running	Engine overheating	Stop the vehicle and wait for it to cool down
	Presence of error code	Request technical assistance
After charging, the product will not turn on or off after a few km.	Damaged battery	Request technical assistance
The battery does not charge or the product does not turn on	Connection issues	Request technical assistance
	The battery is not connected (models with removable battery)	Check if the power connector is plugged in
	The battery is low	Charge the battery to 100%
	Damaged battery	Request technical assistance
	Charger problems	Replace the charger

<b>Error Code</b>	<b>Anomaly description</b>
E.1	Overcurrent protection
E.2	Display-control unit programming communication anomaly
E.3	Under battery voltage
E.4	Brake signal fault
E.5	Engine Hall sensor fault
E.6	Throttle control fault/release
E.7	Controller Error
E.9	Yellow cable communication problem
E.1	Anomaly of the program controller or 5V signal
E.2	Green cable/protocol communication problem

## 11. Liability and General Warranty Terms

The driver assumes all risks related to the failure to use a helmet and other protective equipment. The driver is obliged to **comply with the local regulations in force in relation to:**

- **At the minimum age allowed for the driver,**
- **Restrictions on the type of drivers who can use the product**
- **All other regulatory aspects**

The driver is also obliged to keep the product clean and in a perfect state of efficiency and maintenance, to diligently carry out the safety checks for which he is responsible as described in the previous sections, not to tamper with the product in any way and to keep all documentation relating to maintenance.

The company is not liable for damage caused and is in no way responsible for damage caused to property or people in the following cases:

- The product is used improperly or not in accordance with the instructions in the instruction manual;
- The product, following purchase, is altered or tampered with in all or some of its components.

In the event of malfunction of the product due to causes not attributable to incorrect driver behavior and in case you want to consult the general terms of warranty, please contact your dealer or visit the [www.platum.store/en/assistance](http://www.platum.store/en/assistance)

Any failures or malfunctions caused by accidental events and/or attributable to the responsibility of the Purchaser or by use of the Product that does not comply with its intended use and/or with the provisions of the technical documentation attached to the Product, or due to failure to adjust the mechanical parts, are always excluded from the scope of the Product Legal Warranty. natural wear and tear of materials that can be worn out or caused by assembly errors, lack of maintenance and/or use of the same that does not comply with the instructions.

The following are, for example, to be considered excluded from the Legal Warranty relating to the products:

- Damage caused by impacts, accidental falls or collisions, punctures;
- Damage caused by use, exposure or storage in an inappropriate environment (e.g.: presence of rain and/or mud, exposure to humidity or excessive heat source, contact with sand or other substances);
- Damage caused by failure to adjust due to roading and/or maintenance of mechanical parts, brakes, handlebars, tires, etc.; the incorrect installation and/or incorrect assembly of parts and/or components;
- The natural wear and tear of wearable materials: disc brakes (e.g.: pads, calipers, disc, cables), tires, footpegs, gaskets, bearings, LED lights and bulbs, kickstand, grips, mudguards, rubber parts (footboard), cable connector wiring, masks and stickers, etc.;
- The improper maintenance and/or improper use of the product's battery;
- The tampering and/or forcing of parts of the product;
- Incorrect or inadequate maintenance or modification of the product;
- Improper use of the product (e.g.: excess load, use in competitions and/or for commercial rental or rental activities);
- Maintenance, repairs and/or technical interventions on the product carried out by unauthorized third parties;
- Damage to the Products resulting from transport, if carried out by the buyer;
- Damage and/or defects resulting from the use of non-original spare parts.

Please see the most current version of the warranty terms available at [www.platum.store/en/assistance](http://www.platum.store/en/assistance)

## 12. Disposal Information

### CAUTION

Treatment of the electrical or electronic device at the end of its life (applicable in all countries of the European Union and in other European systems with separate collection system)

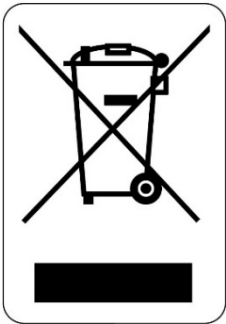

This symbol on the product or packaging indicates that the product should not be considered as normal household waste, but should instead be handed over to an appropriate collection point for the recycling of electrical and electronic equipment (WEEE).

By ensuring that this product is disposed of correctly, you will help prevent potential negative consequences for the environment and health that could otherwise be caused by its inadequate disposal.

Recycling materials helps conserve natural resources. For more detailed information about the recycling and disposal of this product, please contact your local waste disposal service or the point of sale where you purchased it.

In any case, disposal must be carried out in accordance with the regulations in force in the country of purchase.

In particular, consumers are obliged not to dispose of WEEE as municipal waste, but must participate in the separate collection of this type of waste through two delivery methods:

At the municipal Collection Centres (also known as Eco-pitches, ecological islands), directly or through the collection services of the municipal companies, where these are available.

At the points of sale of new electrical and electronic equipment.

The 1-on-1 mode is always guaranteed during the consumer's purchase of new EEE, regardless of the size of the WEEE.

In the event of illegal disposal of electrical or electronic equipment, the specific penalties provided for by current legislation on environmental protection may be applied.

If WEEE contains batteries or accumulators, these must be removed and subject to specific separate collection.

### CAUTION

Treatment of used batteries (applicable in all countries of the European Union and in other European systems with separate collection system)

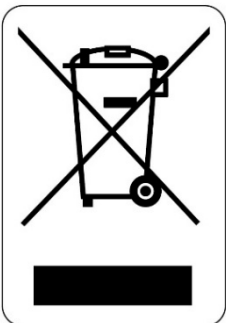

This symbol on the product or packaging indicates that the battery should not be considered normal household waste. On some types of batteries this symbol may be used in conjunction with a chemical symbol.

The chemical symbols of Mercury (Hg) or Lead (Pb) are added if the battery contains more than 0.0005% mercury or 0.004% lead.

By ensuring that battery cells are disposed of correctly, you will help prevent potential negative consequences for the environment and health that could otherwise be caused by their inadequate disposal. Recycling materials helps conserve natural resources.

In the case of products which, for reasons of safety, performance or data protection, require a fixed connection to an internal battery/battery, the battery must only be replaced by qualified service personnel.

Deliver the product at the end of its life to collection points suitable for the disposal of electrical and electronic equipment: this ensures that the battery inside is also treated correctly.

For more detailed information about the disposal of the used battery or product, you can contact your local waste disposal service or the point of sale where you purchased it.

In any case, disposal must be carried out in accordance with the regulations in force in the country of purchase.

Questo manuale è valido per i seguenti veicoli

## **DUCATI PRO-II MY26**

### **8056121594302 / DU-MO-260002**

### **Indice**

1. Introduzione
2. Istruzioni di sicurezza
3. Contenuto della confezione e assemblaggio
4. Utilizzo
5. Batteria
6. Informazioni dei comandi / Pannello di controllo
7. Conservazione, manutenzione e pulizia
8. Configurazione app
9. Scheda tecnica
10. Risoluzione dei problemi
11. Responsabilità e termini generali di garanzia
12. Informazioni sullo smaltimento

### **Manuale d'uso**

#### **Istruzioni originali redatte in italiano**

Grazie per aver scelto questo prodotto.

Per informazioni, supporto tecnico, assistenza e per consultare i termini generali di garanzia rivolgersi al proprio rivenditore o visitare il sito [www.platum.com](http://www.platum.com)

Per i ricambi vai sul sito [www.platum.store](http://www.platum.store)

## 1. Introduzione

### Generalità

Questo manuale costituisce parte integrante ed essenziale del veicolo.

Prima della messa in funzione, è indispensabile che gli utilizzatori leggano, comprendano ed eseguano scrupolosamente le disposizioni che seguono.

L'azienda non risponde dei danni causati e non è in alcun modo responsabile dei danni provocati a cose o persone nelle fattispecie in cui:

- Il prodotto venga utilizzato in modo improprio o non conforme a quanto riportato nel manuale di istruzioni;
- Il prodotto, in seguito all'acquisto, venga alterato o manomesso in tutti o in alcuni dei suoi componenti.

Nell'ottica del continuo sviluppo tecnologico, la casa costruttrice si riserva di modificare il prodotto senza preavviso e senza che sia automaticamente aggiornato questo manuale. Per informazioni e per consultare le eventuali revisioni di questo manuale visita il sito [www.platum.store/it/assistenza](http://www.platum.store/it/assistenza)

### Servizio assistenza

Per qualunque inconveniente o richiesta di chiarimento contattate senza esitazioni il Servizio Assistenza del Suo Rivenditore autorizzato che dispone di personale competente e specializzato, attrezzature specifiche e ricambi originali.

### Nota legale sull'utilizzo

Verificare e rispettare il codice della strada e le normative locali di circolazione vigenti in materia ciclistica in materia di circolazione stradale applicabili ai monopattini elettrici e alle restrizioni sulla tipologia dei conducenti che possono utilizzare il prodotto ed all'utilizzo stesso di questo tipo di prodotto.

### Avvertenze di sicurezza

Per identificare i messaggi di sicurezza nel presente manuale, saranno utilizzate le seguenti diciture che hanno la funzione di attirare l'attenzione del lettore / utilizzatore ai fini di un uso corretto e sicuro della bicicletta a pedalata assistita.

### ATTENZIONE

#### Prestare attenzione

Evidenzia le regole da rispettare per evitare di danneggiare i veicoli e/o impedire il verificarsi di situazioni pericolose.

### PERICOLO

#### Rischi residui

Evidenzia la presenza di pericoli che causano rischi residui ai quali l'utente deve prestare attenzione per evitare lesioni o danni materiali.

## 2. Istruzioni di sicurezza

Leggere e seguire attentamente le seguenti istruzioni prima di utilizzare il prodotto. Custodisci questo manuale per riferimenti futuri o nuovi utilizzatori.

Prenditi il tempo necessario per imparare le basi della pratica per evitare qualsiasi incidente grave che possa aver luogo nei primi mesi. Rivolgiti al tuo rivenditore per ricevere adeguato supporto in merito alle corrette modalità di utilizzo del prodotto o per essere indirizzato presso un'organizzazione di formazione appropriata.

L'azienda declina ogni responsabilità diretta o indiretta derivata dal cattivo utilizzo del prodotto, inadempienze tanto relative alle normative stradali quanto alle istruzioni di questo manuale, incidenti e controversie causati dal mancato rispetto delle normative e da azioni illegali.

Questo prodotto va utilizzato per scopi ricreativi, deve essere utilizzato da una sola persona e non per trasporto passeggeri; pertanto, non può essere utilizzato da più di una persona contemporaneamente.

Non cambiare in alcun modo la finalità di utilizzo del veicolo, questo prodotto non è adatto a fare acrobazie, competizioni, trasportare oggetti, trainare altri veicoli o appendici.

Il monopattino elettrico deve essere usato con prudenza, rispettando sempre le regole imposte dal Codice della Strada del paese di circolazione, per evitare pericoli e prendersi la massima cura di sé stessi e degli altri.

Il livello di pressione sonora (rumorosità) di emissione ponderato all'orecchio del conducente è inferiore a 70 dB.

### ATTENZIONE

È importante tenere presente che quando ci si trova in un luogo pubblico o sulla strada, anche se segui questo manuale alla lettera, non sei immune a lesioni causate da violazioni o azioni inappropriate intraprese nei confronti di altri veicoli, ostacoli o persone. Il cattivo utilizzo del prodotto o il mancato rispetto delle istruzioni di questo manuale possono provocare seri danni.

Questo prodotto è un veicolo elettrico. Più velocemente si guida, più lo spazio di frenata si allunga. La frenata di emergenza su strade scivolose, fangose, bagnate o ghiacciate può fare slittare le ruote e fare perdere l'equilibrio. È necessario mantenere adeguate velocità e distanza di sicurezza da altri veicoli o pedoni. Fare maggiore attenzione quando si guida su strade sconosciute. Non aprire il cavalletto quando si utilizza il prodotto, rischio di gravi danneggiamenti personali ed al prodotto.

### ATTENZIONE

Su strade bagnate, lo spazio di frenata aumenta e l'aderenza diminuisce notevolmente rispetto alle strade asciutte!

Guidare con maggiore prudenza, rispettare le distanze!

Per la propria sicurezza, indossare sempre: casco, ginocchiere e gomitiere per proteggersi da eventuali cadute e lesioni mentre si guida il prodotto. Quando si presta il prodotto, fare indossare le attrezzature di sicurezza al conducente e spiegare come utilizzare il veicolo. Per evitare lesioni, non prestare il prodotto a persone che non sanno come utilizzarlo. Indossare sempre le scarpe prima dell'utilizzo del prodotto.

I bambini non devono giocare con il monopattino o con sue parti, né si devono consentire loro interventi di pulizia o di manutenzione.

Quando guidi il prodotto, fai attenzione a non spaventare bambini e pedoni. Quando passi dietro di loro, avvertili utilizzando il campanello e rallenta utilizzando la modalità velocità walk di 6km/h.

### ATTENZIONE

La banda di frequenza di funzionamento del dispositivo Bluetooth® è compresa tra 2,4000 GHz e 2,4835 GHz.

La massima potenza di radiofrequenza trasmessa nelle bande di frequenza è di 100 mW.

## Istruzioni e avvertenze circa il comportamento alla guida

Condizioni	Utilizzo appropriato/previsto	Utilizzo improprio
Conducenti	Uno. L'altezza minima suggerita è quella per la quale l'utente abbia piena capacità di gestire il manubrio in una posizione rilassata. L'altezza massima suggerita è 200cm	Più persone, con bambini o animali
Equipaggiamento di sicurezza	Casco, ginocchiere, gomitiere, giubbotto catarifrangente	Nessun equipaggiamento
Controllo prima della guida	Prima di ogni uso controllare i freni e la loro usura, controllare la pressione degli pneumatici (vedi il lato dello pneumatico per conoscere il valore consigliato), l'usura delle ruote, l'acceleratore, le frecce, le luci e lo stato di carica della batteria.	Non controllare mai il prodotto prima della guida
	Se si rilevano rumori insoliti o qualche anomalia, non utilizzare il prodotto e contattare il proprio rivenditore o il Servizio di Assistenza Tecnica Autorizzato	Utilizzare il prodotto in presenza di rumori e anomalie
Camminare spingendo il prodotto	Non accelerare	Premere l'acceleratore
	Spingere camminando sugli attraversamenti pedonali	Condurre il veicolo sugli attraversamenti pedonali
	In aree pedonali se sprovvisti di modalità pedone (6 km/h)	Condurre il veicolo in aree pedonali se sprovvisti di modalità pedone (6 km/h)
	In aree sovraffollate	Condurre il veicolo in aree sovraffollate
Da fermo	La persona che conduce questo prodotto deve essere in grado di appoggiare facilmente entrambi i piedi per terra impugnando il manubrio ad una corretta altezza	Non essere in grado di mantenere fermo ed in equilibrio il prodotto  Sedersi sul prodotto in marcia o da fermo
Guida in condizioni normali	Nessun oggetto appeso al manubrio	Oggetti appesi al manubrio causano instabilità e possono essere di intralcio durante le manovre
	Guida con entrambe le mani sul manubrio.	Guida con una sola mano o senza mani
	Non utilizzare dispositivi come telefoni, smartwatch, lettori musicali, cuffie auricolari	Utilizzare dispositivi come telefoni, smartwatch, lettori musicali, cuffie auricolari
	Guida con entrambi i piedi sopra la pedana in modo comodo e sicuro	Guida con uno o due piedi al di fuori della pedana. È vietato posizionare e concentrare il peso sul parafrangente posteriore
	Guida con casco ed equipaggiamento protettivo	Guida senza casco ed equipaggiamento protettivo
	Guida su strade facilmente accessibili, lisce e compatte, evitare aree a traffico intenso o aree sovraffollate: es. pista ciclabile dedicata, superfici con pavimentazione liscia	Guida in autostrada, strade di lunga percorrenza Guida su strade trafficate Guida sui marciapiedi Guida in aree sovraffollate Guida su strade molto accidentate Guida in prossimità di: burroni, scarpate, porti, mare, laghi e fiumi

	Rispettare le normative locali vigenti ed il codice della strada	Mancanza di rispetto delle normative vigenti e del codice della strada
	Guardare sempre in avanti e fare attenzione a tutti gli ostacoli, veicoli e pedoni vicini	Distrarsi mentre si guida
	Cambiare direzione assicurandosi di essere visti, moderando la velocità	Cambiare direzione bruscamente ad alta velocità senza assicurarsi di essere visti
	In ogni caso, anticipare la traiettoria e moderare la velocità rispettando il codice della strada e i più vulnerabili	Frenare e curvare contemporaneamente rende instabile il veicolo
	Utilizzare sempre gli indicatori di direzione se previsti sul prodotto	Non utilizzare gli indicatori di direzione
	Rallentare in presenza di pedoni	Accelerare o mantenere costante la velocità in presenza di pedoni
	Utilizzare la modalità pedone in zone pedonali (6 Km/h)	Condurre senza utilizzare la modalità pedone in zone pedonali (6 Km/h)
	Avvertire della propria presenza utilizzando il campanello	Non avvertire della propria presenza utilizzando il campanello
Condizioni stradali irregolari: dossi artificiali / gradini / fondo stradale accidentato	Guida a velocità moderata	Guida ad alta velocità
	Piegare leggermente le ginocchia per un migliore assorbimento degli urti quando si attraversa una superficie irregolare.	Accelerare su dossi e cunette, scendere i gradini, saltare ostacoli, salire sui marciapiedi, guidare rigidamente.
Comportamento: in curva, in discesa, in presenza di ostacoli, veicoli e pedoni vicini	Mantenere la distanza di sicurezza	Non rispettare la distanza di sicurezza
	Smettere di accelerare/Frenare e rallentare	Accelerare
	Guida a velocità moderata e frena in maniera sicura	Guida ad alta velocità, frenare improvvisamente
	Prestare attenzione alle porte e ad altri ostacoli in altezza	Passare sotto ostacoli in altezza
Condizioni di visibilità	Condurre solamente nel caso ci sia sufficiente luce da poter guidare in modo sicuro. In caso di guida in condizione di luce non favorevole (da mezz'ora dopo il tramonto, per tutto il periodo di oscurità e anche di giorno, qualora le condizioni atmosferiche precludano la visibilità della strada, se si transita all'interno di gallerie) si ricorda di attivare le luci del prodotto e di indossare un giubbotto o bretelle catarifrangenti.	Guidare in condizione di luce non favorevole con le luci spente e senza l'utilizzo di un giubbotto o bretelle catarifrangenti.
Condizioni meteo	Guida in condizioni metereologiche ottimali (no pioggia)	Guida in condizioni avverse: sotto la pioggia, quando nevicata, in presenza di ghiaccio o fango sulla strada, forte vento, in caso di nebbia.
Parcheggiare	In aree apposite senza intralciare la circolazione di veicoli e pedoni	Ovunque, intralciando la circolazione di veicoli e pedoni
	Su superfici lisce, assicurandosi della stabilità	Su superfici sconnesse e senza assicurarsi della stabilità
	Spegnere il prodotto e utilizzare sempre un dispositivo antifurto. Utilizzare il cavalletto in dotazione	Lasciare il prodotto acceso, incustodito senza un dispositivo antifurto

Praticare sport estremi/ acrobazie	NO	SI Guida in prossimità di: burroni, scarpate, porti, mare, laghi e fiumi. Guida sopra le pozzanghere. Gareggiare con altri veicoli
Sottoporre il prodotto a forti impatti	NO	SI Lanciare sopra cose o persone. Lanciare dai gradini o dall'alto

## PERICOLO

### Cosa fare dopo una caduta:

Verificare che la leva dell'acceleratore funzioni correttamente. Per far ciò, accelerare e decelerare varie volte.

Verificare sempre che i freni funzionino correttamente. Per far ciò, scendere dal prodotto, spingere il prodotto in avanti e frenare per assicurarsi che risponda ai comandi.

Verificare che tutte le componenti del veicolo siano in posizione e fissate in modo sicuro.

Verificare l'usura e la pressione degli pneumatici (vedi il lato dello pneumatico per conoscere il valore consigliato).

Verificare l'usura dei freni e dei cavi.

## PERICOLO

I freni potrebbero diventare caldi durante l'uso. Non toccare dopo l'uso.

Prodotto assemblato, il manubrio sarà da installare con le apposite viti contenute nella confezione.

## PERICOLO

È vietato modificare o trasformare in alcun modo il prodotto o le sue parti, ciò potrebbe danneggiare l'efficienza, la struttura e provocare danni.

## ATTENZIONE

Nell'ottica del continuo sviluppo tecnologico, la casa costruttrice si riserva di modificare il prodotto senza preavviso, senza che sia automaticamente aggiornato questo manuale.

Per informazioni e per consultare le revisioni di questo manuale visita il sito [www.platum.store/it/assistenza](http://www.platum.store/it/assistenza)

## ATTENZIONE

Tenere lontano i bambini da parti plastiche (inclusi i materiali di imballo) e piccole parti che possono provocare soffocamenti.

### 3. Contenuto della confezione e assemblaggio

#### Nella confezione

- Attrezzi per il montaggio
- Viti per assemblaggio manubrio
- Adattatore per gonfiaggio (se necessario)
- Caricabatterie
- Istruzioni di sicurezza e dichiarazioni di conformità

#### Montaggio manubrio

Inserire le viti manualmente senza serrarle, poi utilizzare la chiave fornita per serrarle e fissare il manubrio.

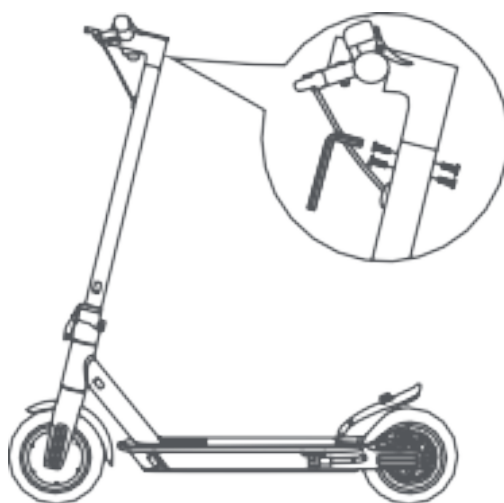

#### Passaggi:

- Prelevare il prodotto dalla confezione
- Aprire il cavalletto e controllare la stabilità del prodotto
- Aprire il piantone del manubrio e fissarlo chiudendo la leva del meccanismo di chiusura  
**ATTENZIONE** Verificare che la leva sia correttamente chiusa prima di ogni utilizzo
- Collegare il cavo di alimentazione del display al cablaggio principale (se necessario)
- Collegare il fanale anteriore al cavo proveniente dal display (se necessario)
- Installare il manubrio sul piantone facendo attenzione a non schiacciare i cavi
- Serrare le viti sul piantone con la chiave in dotazione
- Effettuare la regolazione del meccanismo di chiusura del piantone
- Verificare la pressione delle gomme (vedi il lato dello pneumatico per conoscere il valore consigliato)
- Caricare il dispositivo prima del primo utilizzo verificando che il caricabatterie e la porta di ricarica siano asciutti

## Stabilità del piantone di sterzo

Regolazione del piantone manubrio:

Se il piantone del manubrio risulta poco stabile dopo la chiusura, regolare le viti di serraggio o svitando quanto basta per aumentare la stabilità del piantone di sterzo.



## ATTENZIONE

Assemblare correttamente il prodotto. Nel caso in cui, in occasione dell'assemblaggio, si rileva qualche difetto di fabbrica, dei passaggi non chiari o difficoltà nell'assemblaggio stesso o nelle regolazioni, non guidare il veicolo e contatta il tuo rivenditore o visita il sito [www.platum.store/it/assistenza](http://www.platum.store/it/assistenza) per ricevere assistenza tecnica.

## 4. Utilizzo

Prima di ogni utilizzo verificare il corretto funzionamento di leve freno, acceleratore, luci e indicatori di direzione, corretta pressione delle gomme e stato di usura di cavi e copertoni.

1. Posizionare il prodotto su una superficie piana.
2. Accendere il display e selezionare la modalità di velocità
3. Richiudere il cavalletto
4. Tenere il manubrio saldamente con entrambe le mani. Salire sulla pedana con un piede e utilizzare l'altro per darsi una leggera spinta
5. Una volta raggiunti i 3km/h si può premere l'acceleratore che azionerà il motore. Nota che l'acceleratore entra in funzione una volta che la velocità di avanzamento supera i 3 km/h. Per motivi di sicurezza, il prodotto è impostato per evitare la partenza da fermo.

### ATTENZIONE

- Quando si guida il prodotto, inclinare il corpo nella direzione di guida durante una svolta e ruotare lentamente il manubrio.
- Per fermare il prodotto, rilasciare l'acceleratore, premere le leve freno stando attenti all'effetto ribaltamento
- Per scendere, fermare prima completamente il prodotto. Scendere dal prodotto in movimento può provocare lesioni.

### Piegare e trasportare

Assicurarsi che il monopattino elettrico sia spento durante queste operazioni

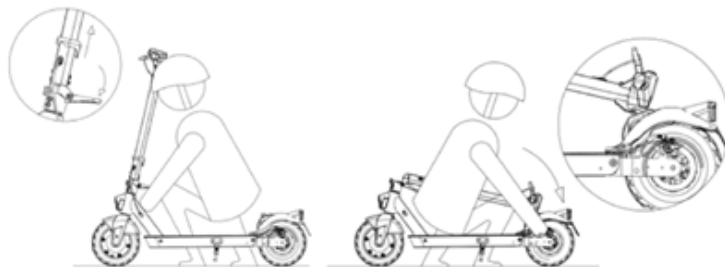

### Chiusura:

- Sbloccare la leva del palo
- Piegare il palo sulla pedana
- Agganciare il gancio sul manubrio a quello presente sul parafango posteriore.
- Assicurarsi dell'effettivo bloccaggio sollevando con attenzione il prodotto da terra.

### Apertura:

- Sbloccare il gancio del manubrio dal parafango
- Alzare il palo del manubrio fino a fine corsa
- Bloccare il palo del manubrio spingendo la leva verso l'interno.

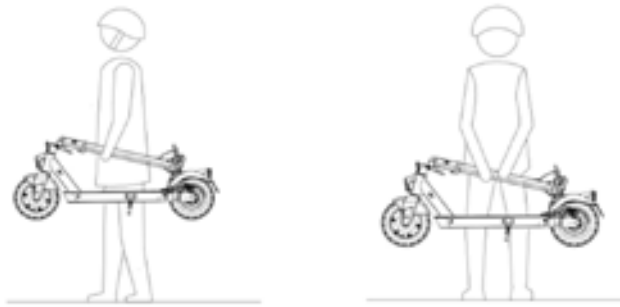

Trasportare sempre il monopattino tenendolo con una o entrambe le mani dal palo del manubrio.

### **PERICOLO**

Assicurarsi di tenere saldamente il prodotto durante il trasporto. Se non si è sicuri di poter mantenere il peso del prodotto non continuare il trasporto con il prodotto sollevato. Il prodotto, se lasciato improvvisamente cadere può causare lesioni anche gravi, e danneggiarsi.

### **Regolazione leve dei freni**

È possibile regolare la posizione della leva qualora lo necessiti attraverso il punto A (vedi foto).



## 5. Batteria

### Istruzioni di ricarica

1. Rimuovere la copertura in gomma dalla presa di ricarica presente sul lato della pedana
2. Collegare il caricabatteria alla porta di ricarica e successivamente alla presa elettrica
3. Il display mostrerà lo stato di caricamento della batteria
4. Quando il prodotto è completamente carico, la luce sul caricabatteria passa da rosso (in ricarica) a verde (ricarica completata).
5. Dopo la ricarica, staccare il caricabatteria dalla presa di corrente e successivamente scollegare il caricabatteria dal veicolo e reinserire la copertura in gomma.

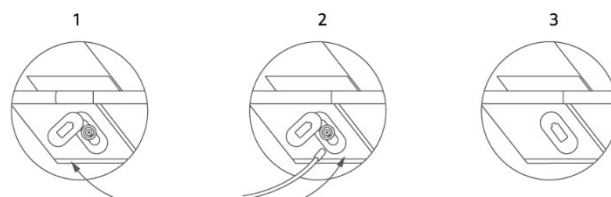
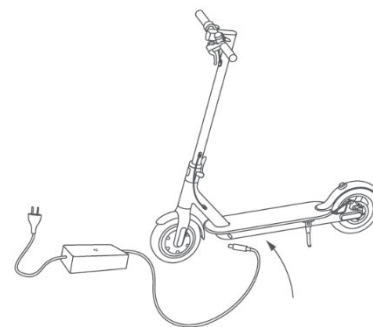

### ATTENZIONE

Per ricaricare questo prodotto utilizzare SOLO il caricabatteria in dotazione o un ricambio originale. L'utilizzo di un altro tipo di caricatore può danneggiare il prodotto o comportare altri potenziali rischi.

È consigliabile non permettere che il veicolo si scarichi completamente per evitare che si danneggi la batteria.

È molto importante non lasciare il veicolo con la batteria scarica, per non danneggiare la batteria.

Non ricaricare il prodotto immediatamente dopo l'uso. Lasciare che il prodotto si raffreddi per un'ora prima della ricarica.

Non caricare mai il prodotto senza supervisione.

Caricare la batteria a intervalli regolari (almeno 1 volta al mese), anche se non si utilizza il veicolo per un periodo prolungato.

È consigliato non effettuare cicli completi di ricarica in ambienti molto freddi (inferiori a 10°C).

Il prodotto non deve essere caricato per periodi prolungati, da intendersi come più del doppio del tempo massimo di ricarica indicato nella scheda tecnica. Il sovraccarico riduce la durata della batteria e comporta ulteriori rischi potenziali.

Il danno provocato da una cattiva gestione della batteria è irreversibile e non è coperto dalla garanzia limitata.

Una volta avvenuto il danno, la batteria non può essere ricaricata (è vietato lo smontaggio della batteria da parte di personale non qualificato, in quanto ciò potrebbe provocare scosse elettriche, cortocircuiti o persino incidenti di sicurezza di notevole entità).

Effettuare regolarmente l'ispezione visiva del caricabatterie e dei cavi del caricabatterie. Se il cavo del caricabatterie ha danni evidenti non utilizzarlo per evitare ulteriori danni e/o rischi, si prega di contattarci per la sostituzione.

Tenere lontano dalla portata dei bambini.

### PERICOLO

La batteria è composta da celle agli ioni di litio ed elementi chimici pericolosi per la salute e l'ambiente. Non utilizzare il prodotto se emette odori, sostanze o calore eccessivo. Non smaltire il prodotto o la batteria insieme ai rifiuti domestici.

L'utente finale è responsabile dello smaltimento delle apparecchiature elettriche ed elettroniche e delle batterie in conformità con tutte le normative in vigore.

## **PERICOLO**

Evitare di utilizzare batterie usate, difettose e/o non originali, di altri modelli o marche.

Non lasciare la batteria vicino al fuoco o fonti di calore. Rischio di incendio ed esplosione.

Non aprire o smontare la batteria o colpire, lanciare, forare o attaccare oggetti alla batteria.

Non toccare eventuali sostanze fuoriuscite dalla batteria, poiché contiene sostanze pericolose. Non lasciare che bambini o animali tocchino la batteria.

Non sovraccaricare o mandare in cortocircuito la batteria. Rischio di incendio ed esplosione.

Non immergere o esporre la batteria all'acqua, sotto la pioggia o ad altre sostanze liquide. Non esporre la batteria sotto la luce diretta del sole, a calore o freddo eccessivi (ad esempio, non lasciare il prodotto o la batteria in un'auto sotto la luce solare diretta per un periodo di tempo prolungato), ad un ambiente contenente gas esplosivi o fiamme.

Non trasportare o conservare la batteria insieme a oggetti metallici come forcine, collane, ecc. Il contatto tra oggetti metallici e contatti della batteria può provocare cortocircuiti che portano a danni fisici o morte.

## **Autonomia**

La massima autonomia e le prestazioni del veicolo dipendono da diverse variabili:

- **Terreno:** la guida su pavimentazione liscia comporta autonomia e prestazioni maggiori rispetto alla guida su strade sconnesse e salite.
- **Peso dell'utente:** maggiore è il peso, minori saranno l'autonomia e le prestazioni del veicolo.
- **Temperatura:** la guida del monopattino in un ambiente molto freddo o caldo influenza l'autonomia e le prestazioni.
- **Velocità e stile di guida:** la guida fluida e costante estende l'autonomia. Continue accelerazioni, decelerazioni e manovre riducono molto l'autonomia. La velocità più bassa prolunga l'autonomia.
- **Manutenzione:** la ricarica tempestiva, la corretta manutenzione e il controllo regolare della pressione delle gomme aumentano l'autonomia e garantiscono prestazioni costanti nel tempo.
- **Il livello di carica della batteria** influisce sulle prestazioni, minore è il livello minori saranno le prestazioni di velocità, soprattutto in presenza di salite.

L'autonomia dichiarata è calcolata ad una velocità di 15km/h con batteria nuova e carica, in condizioni di asciutto, senza vento, a 25°C, su superficie piatta, guidato da una persona di 75kg.

Nel corso del tempo la capacità e le prestazioni fornite dalla batteria diminuiscono a causa del fisiologico deterioramento elettrochimico delle celle che la costituiscono.

## 6. Informazioni dei comandi / Pannello di controllo

### Dettaglio comandi

1. Fanale anteriore
2. Comando degli indicatori di direzione
3. Leva freno sinistra
4. Leva freno destra
5. Pulsante multifunzione
6. Display
7. Acceleratore

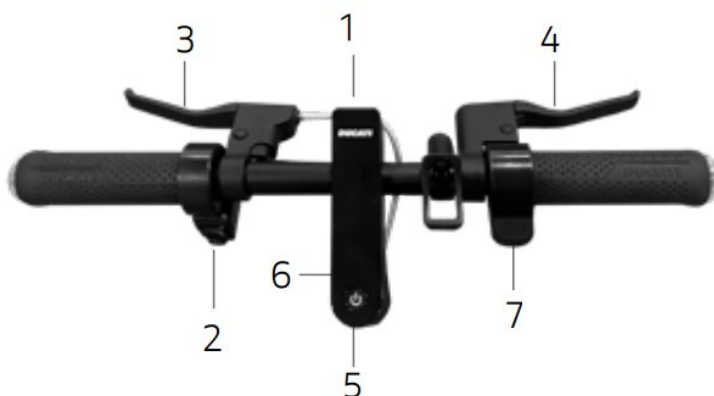

- Accensione e spegnimento: mantenere premuto per qualche secondo il pulsante multifunzione
- Luci: premere una volta il pulsante multifunzione per accendere o spegnere i fanali.
- Modalità di velocità: premere due volte in rapida successione il pulsante multifunzione per passare al livello di velocità successivo
- Cambio km/h mp/h: premere tre volte in rapida successione il pulsante multifunzione
- Acceleratore: l'acceleratore entra in funzione una volta che la velocità di avanzamento supera i 3 km/h e si preme la leva acceleratore
- Cruise control: se attivo, entra in funzione dopo 5 secondi a velocità costante e si disattiva alla prima pressione del freno o dell'acceleratore.
- Indicatori di direzione: occorrono per segnalare tempestivamente qualsiasi cambiamento di direzione durante la guida e si attivano e disattivano con il selettore

### Modalità di velocità:

- WALK / PEDESTRIAN: max 6km/h, livello di accelerazione basso per sicurezza
- ECO: max 20km/h, livello di accelerazione medio per maggiore autonomia
- COMFORT: max 25km/h, livello di accelerazione medio per maggiore autonomia
- SPORT: max 25km/h, livello di accelerazione massimo

## Display

1. Tachimetro: visualizza la velocità attuale del monopattino.
2. Livello della batteria: indica il livello di carica residua.
3. Luci: spia delle luci
4. Spia bluetooth
5. Modalità SPORT
6. Modalità ECO
7. Modalità COMFORT
8. Cruise Control: mantenimento della velocità.  
Si attiva dopo aver mantenuto la stessa velocità per qualche secondo.
9. Modalità WALK
10. Presenza di guasti. Il numero del guasto è segnalato sul tachimetro

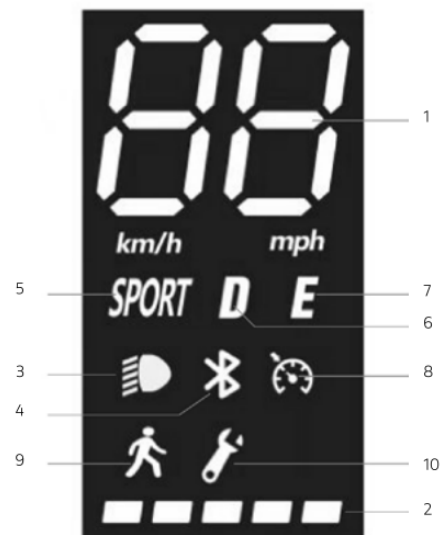

## 7. Conservazione, manutenzione e pulizia

Se sono presenti macchie sul corpo del prodotto, pulirle con un panno umido. Se le macchie persistono, applicarvi sopra del sapone neutro, spazzolarle con uno spazzolino, quindi pulire con un panno umido. Se sono presenti graffi sui componenti in plastica, utilizzare carta vetrata o altro materiale abrasivo per rimuoverli. Non pulire il prodotto con alcol, benzina, cherosene o altri solventi chimici corrosivi e volatili per evitare di danneggiarlo in modo grave. Non lavare il prodotto con getti di acqua ad alta pressione. Durante la pulizia accertarsi che il prodotto sia spento, il cavo di ricarica scollegato e il tappo in gomma chiuso in quanto un'infiltrazione d'acqua potrebbe provocare scosse elettriche o altri gravi problemi. Le infiltrazioni d'acqua nella batteria possono comportare danni ai circuiti interni, rischio di incendio o di esplosione. Se si ha il dubbio che ci sia un'infiltrazione d'acqua nella batteria, sospendere immediatamente l'utilizzo della batteria e restituirla al servizio di assistenza tecnica o presso il rivenditore per un controllo.

Quando il prodotto non viene utilizzato conservarlo al chiuso in un luogo secco e fresco. Non conservarlo all'aperto o all'interno dell'auto per un periodo di tempo prolungato. Luce del sole eccessiva, surriscaldamento e freddo eccessivo accelerano l'invecchiamento delle gomme e compromettono la vita utile sia del prodotto che della batteria. Non esporlo a pioggia o acqua, né immergerlo e lavarlo con acqua.

Controllare regolarmente il serraggio dei vari elementi imbullonati, in particolare gli assi delle ruote, il sistema di piega e trasporto, il sistema di sterzo, il sistema frenante, il buono stato del telaio, delle forcelle e delle sospensioni. I dadi e tutti gli altri fissaggi auto serranti possono perdere la loro efficienza, è quindi necessario controllare periodicamente e stringere questi componenti.

Come tutti i componenti meccanici, anche questo prodotto è soggetto ad usura e forti sollecitazioni. Materiali e componenti diversi possono reagire all'usura o alla fatica da sollecitazione in modi diversi. Se la vita utile di un componente venisse superata, potrebbe rompersi improvvisamente, causando lesioni al conduttore. Qualsiasi forma di crepa, graffio o cambiamento di colorazione in zone molto sollecitate indica che la vita del componente è stata raggiunta e deve essere sostituito.

Verificare lo stato di usura delle gomme: non vi devono essere tagli, screpolature, corpi estranei, rigonfiamenti anomali, mancanza di pezzi e altri danni. Per la pressione degli pneumatici fare riferimento al valore riportato sul copertone o all'interno del manuale

Non tentare di smontare o riparare il prodotto per conto proprio. La sostituzione di tutti i componenti del monopattino va effettuata dal servizio di assistenza tecnica autorizzato, per saperne di più contatta il tuo rivenditore o visita il sito [www.platum.store/it/assistenza](http://www.platum.store/it/assistenza)

## 8. Configurazione dell'app

Questo prodotto può essere abbinato all'app Platum e-Mobility. L'app permette il controllo del prodotto direttamente dal proprio smartphone.

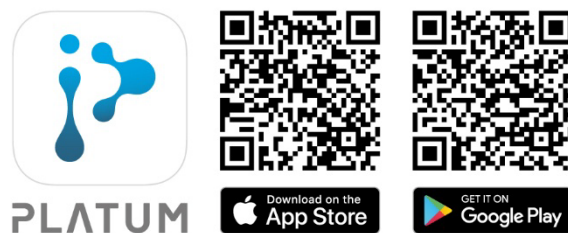

Eeguire la scansione del QR CODE per scaricare e installare l'app. Se l'app non viene trovata si consiglia di cercarla sul proprio servizio app di riferimento cercando "Platum e-mobility"

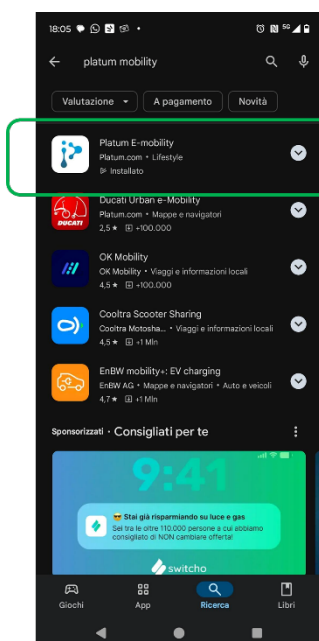

Cliccare su «Registrati ora» oppure effettuare l'accesso diretto con Google/Apple account. Inserire le informazioni e accettare le condizioni di utilizzo cliccando su «Invia»

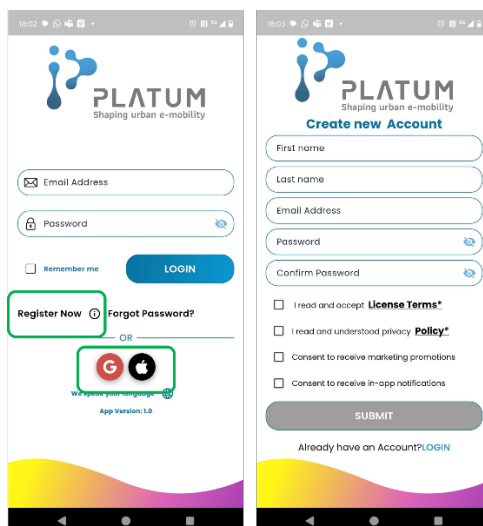

Una volta registrati ed effettuato il primo accesso l'app potrebbe richiedere diverse autorizzazioni necessarie per l'utilizzo e la funzionalità dell'app stessa.

### Per collegare un nuovo veicolo

1. Accendere il veicolo. Per poterlo collegare la spia bluetooth deve lampeggiare e il veicolo non deve essere associato ad un altro account
2. Cliccare sul simbolo «+»
3. Una volta identificato il veicolo premere «Parcheggia in Garage»
4. Scansionare il QR code presente sull'adesivo sullo schermo o inserire il numero seriale serigrafato sulla pedana per completare l'associazione

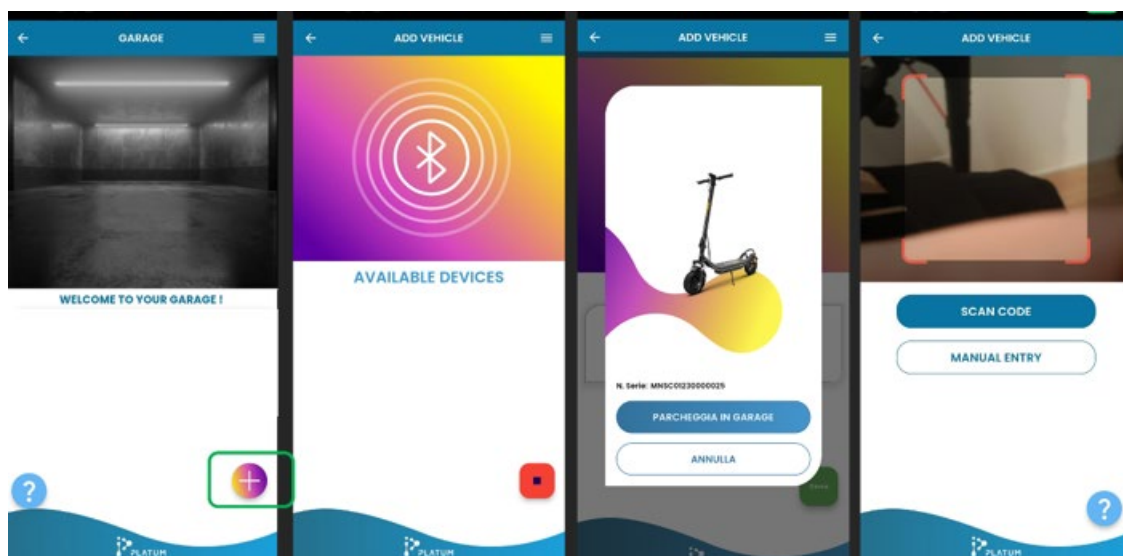

5. Una volta completata l'associazione, il veicolo apparirà nel garage
6. Cliccando sul brand apparirà il prodotto nel garage
7. Se il veicolo è acceso e vicino, cliccando sul veicolo si accede al cruscotto
8. Per disassociare il veicolo dall'account è sufficiente tenere cliccato il nome del modello e strisciare il dito verso sinistra

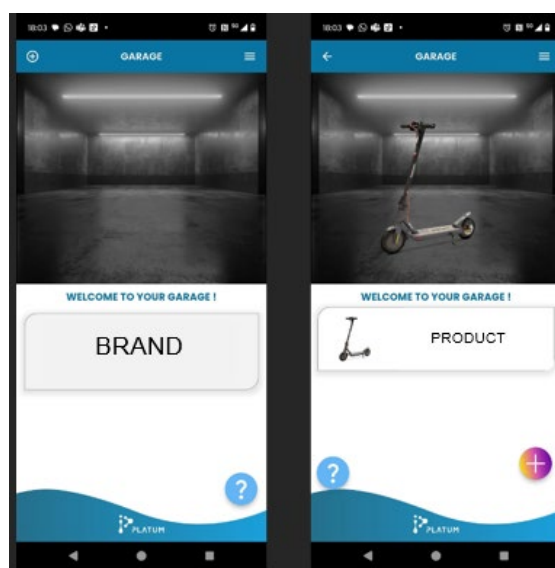

Ogni cruscotto è specifico per il modello e la marca di veicolo.

Le principali funzionalità dell'app sono:

- Visualizzare la velocità
- Visualizzare il livello di batteria
- Visualizzare e modificare la modalità di velocità (non si può inserire il "pedestrian")
- Visualizzare la distanza percorsa
- Bloccare e sbloccare il monopattino
- Attivare e disattivare la modalità cruise
- Accendere e spegnere le luci

L'app consente di associare più veicoli ma lo stesso veicolo può essere associato ad un unico account.

Le immagini sono esemplificative e non corrispondono ad un modello specifico.

### **ATTENZIONE**

La versione dell'app potrebbe essere stata aggiornata sul tuo servizio app. Si consiglia di controllare costantemente gli aggiornamenti dell'app per usufruire di nuove funzionalità e di installare sempre l'ultima release dell'app sul proprio dispositivo.

### **PERICOLO**

Utilizzando un apposito portatelefono è possibile utilizzare l'app come cruscotto.

## 9. Scheda tecnica

EAN	8056121594302
Modello	Ducati PRO-II MY2026
SKU	DU-MO-260002
Brand	DUCATI
MY	MY2026
Telaio	Alluminio
Sospensioni	Anteriori e posteriori
Pneumatici	10" camera d'aria
Freni	Anteriore elettrico, posteriore a tamburo con 2 leve freno
Motore	Brushless, 350 W, 15 Nm, KERS
Potenza di picco	900 W
Pendenza massima	16%
Velocità	25 km/h
Batteria	36 V, 10 Ah, 360 Wh, celle DCMEG
Caricabatterie	Output DC 42 V, 2 A (Max)
Tempo di ricarica	5~6 h
Autonomia*	50 km
Luci	LED anteriore e posteriore, luci di direzione integrate
Display	LED, 4 velocità, cruise mode
Campanello	Meccanico
Bluetooth	Platum e-mobility App
E-lock	Nell'app Platum
Impermeabilità	IPX5
Carico massimo	100 kg
Peso	14 kg
Dimensioni prodotto aperto	1150*510*1210 mm
Dimensioni prodotto chiuso	1150*510*535 mm
Dimensioni imballo	1135*155*550 mm
Peso imballo	16 kg

L'autonomia dichiarata è calcolata ad una velocità di 15km/h con batteria nuova e carica, in condizioni di asciutto, senza vento, a 25°C, su superficie piana, guidato da una persona di 75kg

## 10. Risoluzione dei problemi

Errore	Causa	Soluzione
Il motore non funziona	Problema elettrico, presenza di codice errore	Richiedere assistenza tecnica
La ruota motrice non gira	Problema ai freni	Regolare i freni, se il problema persiste richiedere assistenza tecnica
	Il motore è bloccato	Verificare il corretto serraggio della ruota, verificare che la ruota gira senza accendere il veicolo. Se il problema persiste richiedere assistenza tecnica
Il motore si spegne mentre è in funzione	Surriscaldamento del motore	Fermare il veicolo e attendere che si raffreddi
	Presenza di codice errore	Richiedere assistenza tecnica
Dopo averlo caricato, il prodotto non si accende o si spegne dopo pochi km.	Batteria danneggiata	Richiedere assistenza tecnica
La batteria non si carica o il prodotto non si accende	Problemi di connessione	Richiedere assistenza tecnica
	La batteria non è collegata (modelli con batteria rimovibile)	Verificare se il connettore di alimentazione è collegato
	La batteria è scarica	Caricare la batteria al 100%
	Batteria danneggiata	Richiedere assistenza tecnica
	Problemi al caricabatterie	Sostituire il caricabatterie

Codice Errore	Descrizione anomalia
E.1	Protezione da sovracorrente
E.2	Anomalia di comunicazione programmazione display-centralina
E.3	Sotto tensione batteria
E.4	Anomalia segnale freno
E.5	Anomalia sensore Hall motore
E.6	Anomalia/sblocco del comando acceleratore
E.7	Errore controller
E.9	Problema comunicazione cavo giallo
E.1	Anomalia programma controller o segnale 5V
E.2	Problema comunicazione cavo verde/protocollo

## 11. Responsabilità e termini generali di garanzia

Il conducente si assume tutti i rischi relativi al mancato utilizzo di un casco e di altri dispositivi di protezione. Il conducente ha l'obbligo di **rispettare le normative locali vigenti in relazione:**

- **All'età minima consentita per il conducente,**
- **Alle restrizioni sulla tipologia dei conducenti che possono utilizzare il prodotto**
- **A tutti gli altri aspetti normativi**

Il conducente ha altresì l'obbligo di mantenere pulito ed in perfetto stato di efficienza e di manutenzione il prodotto, di eseguire diligentemente i controlli di sicurezza di sua competenza come descritti nelle sezioni precedenti, di non manomettere il prodotto in nessun modo e di conservare tutta la documentazione relativa alla manutenzione.

L'azienda non risponde dei danni causati e non è in alcun modo responsabile dei danni provocati a cose o persone nelle fattispecie in cui:

- Il prodotto venga utilizzato in modo improprio o non conforme a quanto riportato nel manuale di istruzioni;
- Il prodotto, in seguito all'acquisto, venga alterato o manomesso in tutti o in alcuni dei suoi componenti.

In caso di malfunzionamento del prodotto per cause non imputabili a comportamenti scorretti del conducente e nel caso in cui si voglia consultare i termini generali di garanzia si prega di contattare il proprio rivenditore o di visitare il sito [www.platum.store/it/assistenza](http://www.platum.store/it/assistenza)

Sono sempre esclusi dal campo di applicazione della Garanzia Legale dei prodotti eventuali guasti o malfunzionamenti causati da fatti accidentali e/o ascrivibili a responsabilità dell'Acquirente ovvero da un uso del Prodotto non conforme alla sua destinazione d'uso e/o a quanto previsto nella documentazione tecnica allegata al Prodotto, ovvero dovuti a mancata regolazione delle parti meccaniche, naturale usura dei materiali logorabili o causati da errori di assemblaggio, carenza di manutenzione e/o da utilizzo dello stesso non conforme alle istruzioni.

Sono, per esempio, da considerarsi esclusi dalla Garanzia Legale relativa ai prodotti:

- I danni causati da urti, cadute accidentali o collisioni, forature;
- I danni causati da utilizzo, esposizione o rimessaggio in ambiente non adeguato (es: presenza di pioggia e/o fango, esposizione all'umidità o fonte di calore eccessiva, contatto con la sabbia o con altre sostanze);
- I danni causati da mancata regolazione per messa in strada e/o manutenzione di parti meccaniche, freni, manubrio, pneumatici ecc.; l'errata installazione e/o l'errato assemblaggio di parti e/o componenti;
- La naturale usura dei materiali logorabili: freni a disco (es: pastiglie, pinze, disco, cavi), pneumatici, pedane, guarnizioni, cuscinetti, luci led e lampadine, cavalletto, manopole, parafanghi, parti in gomma (pedana), cablaggi dei connettori dei cavi, mascherine e adesivi, ecc.;
- La manutenzione impropria e/o l'uso improprio della batteria del prodotto;
- La manomissione e/o la forzatura di parti del prodotto;
- La manutenzione o la modificazione scorretta o non adeguata del prodotto;
- L'utilizzo improprio del prodotto (es: carico eccedente, uso in competizioni e/o per attività commerciali di affitto o noleggio);
- Manutenzioni, riparazioni e/o interventi tecnici sul prodotto effettuati da soggetti terzi non autorizzati;
- Danni ai Prodotti derivanti dal trasporto, ove effettuato a cura dell'acquirente;
- Danni e/o difetti derivanti dall'uso di parti di ricambio non originali.

Invitiamo a consultare la versione più aggiornata dei termini di garanzia disponibile al sito [www.platum.store/it/assistenza](http://www.platum.store/it/assistenza)

## 12. Informazioni sullo smaltimento

### ATTENZIONE

Trattamento del dispositivo elettrico o elettronico a fine vita (applicabile in tutti i paesi dell'Unione Europea ed in altri sistemi europei con sistema di raccolta differenziata)

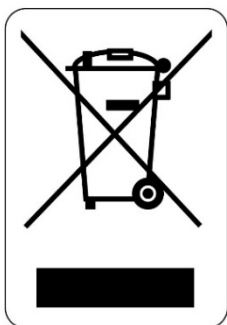

Questo simbolo sul prodotto o sulla confezione indica che il prodotto non deve essere considerato come un normale rifiuto domestico, ma deve invece essere consegnato ad un punto di raccolta appropriato per il riciclo di apparecchi elettrici ed elettronici (RAEE).

Assicurandovi che questo prodotto sia smaltito correttamente, voi contribuirete a prevenire potenziali conseguenze negative per l'ambiente e per la salute che potrebbero altrimenti essere causate dal suo smaltimento inadeguato.

Il riciclo dei materiali aiuta a conservare le risorse naturali. Per informazioni più dettagliate circa il riciclo e lo smaltimento di questo prodotto potete contattare il servizio locale di smaltimento rifiuti oppure il punto vendita dove lo avete acquistato.

In ogni caso occorre effettuare lo smaltimento secondo la normativa vigente nel Paese d'acquisto.

In particolare, i consumatori hanno l'obbligo di non smaltire i RAEE come rifiuti urbani, ma devono partecipare alla raccolta differenziata di questa tipologia di rifiuti attraverso due modalità di consegna:

Presso i Centri di Raccolta comunali (anche dette Eco-piazzole, isole ecologiche), direttamente o tramite i servizi di raccolta delle municipalizzate, ove questi siano disponibili.

Presso i punti di vendita di nuove apparecchiature elettriche ed elettroniche.

La modalità 1 contro 1 è sempre garantita durante l'atto di acquisto da parte del consumatore di una nuova AEE, indipendentemente dalla dimensione del RAEE.

In caso di smaltimento abusivo di apparecchiature elettriche o elettroniche potrebbero essere applicate le specifiche sanzioni previste dalla normativa vigente in materia di tutela ambientale.

Qualora i RAEE contengano pile o accumulatori, questi devono essere rimossi e soggetti ad una specifica raccolta differenziata.

### ATTENZIONE

Trattamento delle batterie esauste (applicabile in tutti i paesi dell'Unione Europea ed in altri sistemi europei con sistema di raccolta differenziata)

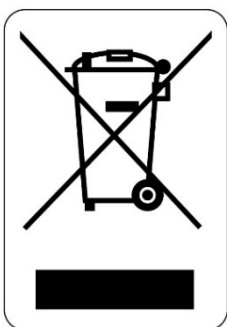

Questo simbolo sul prodotto o sulla confezione indica che la batteria non deve essere considerata un normale rifiuto domestico. Su alcuni tipi di batterie questo simbolo potrebbe essere utilizzato in combinazione con un simbolo chimico.

I simboli chimici del Mercurio (Hg) o del Piombo (Pb) sono aggiunti se la batteria contiene più dello 0,0005% di mercurio o dello 0,004% di piombo.

Assicurandovi che le pile-batterie siano smaltite correttamente, voi contribuirete a prevenire potenziali conseguenze negative per l'ambiente e per la salute che potrebbero altrimenti essere causate dal loro smaltimento inadeguato. Il riciclaggio dei materiali aiuta a conservare le risorse naturali.

In caso di prodotti che, per motivi di sicurezza, prestazione o protezione dei dati richiedano un collegamento fisso ad una pila/batteria interna, la stessa dovrà essere sostituita solo da personale di assistenza qualificato.

Consegnare il prodotto a fine vita a punti di raccolta idonei allo smaltimento di apparecchiature elettriche ed elettroniche: questo assicura che anche la pila al suo interno venga trattata correttamente.

Per informazioni più dettagliate circa lo smaltimento della pila-batteria esausta o del prodotto, potete contattare il servizio locale di smaltimento rifiuti oppure il punto vendita dove lo avete acquistato.

In ogni caso occorre effettuare lo smaltimento secondo la normativa vigente nel Paese d'acquisto.

Este manual es válido para los siguientes vehículos

**DUCATI PRO-II MY26**  
**8056121594302 / DU-MO-260002**

**Índice**

1. Introducción
2. Instrucciones de seguridad
3. Contenido del embalaje y montaje
4. Uso
5. Batería
6. Información de los controles / Panel de control
7. Almacenamiento, mantenimiento y limpieza
8. Configuración de la aplicación
9. Ficha técnica
10. Resolución de problemas
11. Responsabilidad y condiciones generales de garantía
12. Información sobre la eliminación

**Manual de usuario**

**Instrucciones originales escritas en italiano**

Gracias por elegir este producto.

Para información, soporte técnico, asistencia y términos generales de garantía, por favor contacta con tu concesionario o visita la [www.platum.com/en](http://www.platum.com/en)

## 1. Introducción

### General

Este manual es una parte integral y esencial del vehículo.

Antes de poner en marcha, es esencial que los usuarios lean, comprendan y sigan cuidadosamente las siguientes instrucciones.

La empresa no es responsable de los daños causados y en ningún caso se hace responsable de los daños causados a la propiedad o a las personas en los siguientes casos:

- El producto se utiliza de forma incorrecta o no conforme a las instrucciones del manual de instrucciones;
- El producto, tras su compra, se altera o manipula en todos o algunos de sus componentes.

Con vistas al desarrollo tecnológico continuo, el fabricante se reserva el derecho de modificar el producto sin previo aviso y sin que este manual se actualice automáticamente. Para información y consultar cualquier revisión de este manual, visite la página web de [www.platum.store/en/assistance](http://www.platum.store/en/assistance)

### Atención al cliente

Para cualquier inconveniente o solicitud de aclaración, contacta sin dudar con el Servicio de Asistencia de tu distribuidor autorizado, que cuenta con personal competente y especializado, equipos específicos y repuestos originales.

### Aviso legal sobre el uso

Comprobar y cumplir con el código de tráfico y las normativas locales de tráfico vigentes en ciclismo, en el tráfico de carretera aplicable a patinetes eléctricos y las restricciones sobre el tipo de conductores que pueden usar el producto y el uso de este tipo de producto.

### Advertencias de seguridad

Para identificar los mensajes de seguridad en este manual, se utilizará la siguiente redacción para atraer la atención del lector/usuario con el fin de un uso correcto y seguro de la bicicleta asistida por pedales.

### PRECAUCIÓN

#### Presta atención

Destaca las normas a seguir para evitar dañar los vehículos y/o evitar situaciones peligrosas.

### PELIGRO

#### Riesgos residuales

Destaca la presencia de peligros que causan riesgos residuales de los que el usuario debe estar atento para evitar lesiones o daños materiales.

## 2. Instrucciones de seguridad

Lee y sigue cuidadosamente las siguientes instrucciones antes de usar el producto. Guarda este manual para futuras consultas o para nuevos usuarios.

Tómate el tiempo para aprender lo básico de la práctica y evitar incidentes graves que puedan ocurrir en los primeros meses. Contacta con tu distribuidor para recibir ayuda sobre cómo usar correctamente el producto o para que te deriven a una organización de formación adecuada.

La empresa rechaza cualquier responsabilidad directa o indirecta derivada del mal uso del producto, el incumplimiento tanto de la normativa de tráfico como de las instrucciones de este manual, de accidentes y disputas causados por el incumplimiento de las normativas y acciones ilegales.

Este producto está destinado a fines recreativos, debe ser utilizado solo por una persona y no para transporte de pasajeros; por lo tanto, no puede ser utilizado por más de una persona al mismo tiempo.

No cambies el propósito del vehículo de ninguna manera, este producto no es adecuado para acrobacias, competiciones, transporte de objetos, remolque de otros vehículos o apéndices.

El scooter eléctrico debe utilizarse con precaución, respetando siempre las normas impuestas por el Código de Circulación del país de circulación, para evitar peligros y cuidar al máximo de ti mismo y de los demás.

El nivel de presión sonora de emisión (ruido) ponderado en el oído del conductor es inferior a 70 dB.

### PRECAUCIÓN

Es importante tener en cuenta que cuando estás en un lugar público o en la carretera, incluso si sigues este manual al pie de la letra, no eres inmune a lesiones causadas por infracciones o acciones inapropiadas contra otros vehículos, obstáculos o personas. El uso inadecuado del producto o el incumplimiento de las instrucciones de este manual puede causar daños graves.

Este producto es un vehículo eléctrico. Cuanto más rápido conduzcas, mayor será la distancia de frenada. El frenado de emergencia en carreteras resbaladizas, embarradas, mojadas o heladas puede hacer que las ruedas den un golpe y que pierdas el equilibrio. Se debe mantener la velocidad adecuada y la distancia de seguridad respecto a otros vehículos o peatones. Ten especial cuidado al conducir por carreteras desconocidas. No abras el soporte al usar el producto, riesgo de lesiones personales graves y daños al producto.

### PRECAUCIÓN

En carreteras mojadas, la distancia de frenado aumenta y el agarre disminuye significativamente en comparación con las carreteras secas.

¡Conduce con más cuidado, mantén la distancia!

Por tu propia seguridad, lleva siempre casco, rodilleras y coderas para protegerte de caídas y lesiones mientras conduces el producto. Al prestar el producto, que el conductor lleve equipo de seguridad y explique cómo usar el vehículo. Para evitar lesiones, no prestes el producto a personas que no sepan cómo usarlo. Siempre lleva zapatos antes de usar el producto.

Los niños no deben jugar con el scooter ni con sus piezas, ni deben permitirse limpiarlo o mantenerlo.

Al conducir el producto, ten cuidado de no asustar a niños ni peatones. Cuando camines detrás de ellos, avísales usando el timbre y reduce la velocidad usando el modo de velocidad de caminata de 6 km/h.

### PRECAUCIÓN

La banda de frecuencia de funcionamiento del dispositivo Bluetooth® está entre 2,4000 GHz y 2,4835 GHz.

La potencia máxima de radiofrecuencia transmitida en las bandas de frecuencia es de 100 mW.

## Instrucciones y advertencias sobre el comportamiento al volante

Condiciones	Uso apropiado/previsto	Uso indebido
Pilotos	Uno. La altura mínima sugerida es aquella en la que el usuario tiene plena capacidad para manejar el manillar en una posición relajada. La altura máxima sugerida es de 200 cm	Varias personas, con niños o animales
Equipamiento de seguridad	Casco, rodilleras, coderas, chaleco reflectante	Sin equipamiento
Comprueba antes de conducir	Antes de cada uso, comprueba los frenos y su desgaste, comprueba la presión de los neumáticos (consulta el lateral del neumático para el valor recomendado), el desgaste de las ruedas, el acelerador, los intermitentes, las luces y el estado de carga de la batería.	Nunca compruebes el producto antes de conducir
	Si detecta algún ruido inusual o cualquier anomalía, no utilice el producto y contacte con su distribuidor o con el Servicio de Asistencia Técnica Autorizado	Utiliza el producto en presencia de ruidos y anomalías
Caminar empujando el producto	No aceleres	Pisa el acelerador
	Empujar mientras caminas en pasos peatonales	Conducir el vehículo sobre pasos de peatones
	En zonas peatonales si no hay modo peatonal (6 km/h)	Conduce el vehículo en zonas peatonales si no tienen modo peatonal (6 km/h)
	En zonas superpobladas	Conducir el vehículo en zonas superpobladas
Cuando está estacionado	La persona que utiliza este producto debe ser capaz de apoyar fácilmente ambos pies en el suelo mientras agarra el manillar a la altura adecuada	No poder mantener el producto quieto y equilibrado  Senta sobre el producto mientras está funcionando o estando fijo
Conducir en condiciones normales	No hay objetos colgados del manillar	Los objetos colgando del manillar causan inestabilidad y pueden estorbar durante las maniobras
	Monta con las dos manos en el manillar.	Conducción con una mano o manos libres
	No uses dispositivos como teléfonos, relojes inteligentes, reproductores de música o auriculares	Utiliza dispositivos como teléfonos, relojes inteligentes, reproductores de música, auriculares intraauriculares
	Monta con ambos pies sobre el estribo de forma cómoda y segura	Conduce con uno o dos pies fuera del estribo. Está prohibido colocar y concentrar el peso en el guardabarros trasero
	Conducir con casco y equipo de protección	Conducir sin casco ni equipo de protección
	Conducir por carreteras de fácil acceso, lisas y compactas, evitar zonas de tráfico intenso o zonas saturadas: por ejemplo, carril bici dedicado, pavimentos lisos	Conducir por autopistas y carreteras de largo recorrido  Conducir por carreteras muy transitadas  Conducción en la acera  Conduce en zonas saturadas  Conduciendo por carreteras muy

		accidentadas Conduce cerca de barrancos, escarpes, puertos, mares, lagos y ríos
	Cumplir con la normativa local y las leyes de tráfico	Incumplimiento de la normativa vigente y del código de circulación
	Siempre mira hacia adelante y vigila todos los obstáculos, vehículos y peatones cercanos	Distráete mientras conduces
	Cambia de dirección asegurándote de que te vean, moderando la velocidad	Cambiar de dirección abruptamente a gran velocidad sin asegurarse de que te vean
	En cualquier caso, anticipa la trayectoria y modera la velocidad respetando el código de tráfico y los más vulnerables	Frenar y tomar curvas al mismo tiempo hace que el vehículo sea inestable
	Usa siempre los intermitentes si están incluidos en el producto	No uses intermitentes
	Reduce la velocidad cuando haya peatones presentes	Acelera o mantén una velocidad constante cuando haya peatones presentes
	Utiliza el modo peatonal en zonas peatonales (6 km/h)	Conducir sin usar el modo peatonal en zonas peatonales (6 km/h)
	Alertando de tu presencia usando el timbre	No adviertas de tu presencia usando el timbre
Condiciones irregulares de la carretera: baches/escalones artificiales/superficie irregular	Conducción a velocidad moderada	Conducción a alta velocidad
	Dobla ligeramente las rodillas para una mejor absorción de impactos al cruzar una superficie irregular.	Acelerando por baches y baches, bajando escaleras, saltando obstáculos, trepando por las aceras, conduciendo con rigidez.
Comportamiento: al tomar curvas, cuesta abajo, en presencia de obstáculos, vehículos y peatones cercanos	Mantén una distancia segura	No respetar la distancia de seguridad
	Deja de acelerar/frenar y de frenar	Acelerar
	Conduce a velocidad moderada y frena con seguridad	Conduciendo a alta velocidad, frenando de repente
	Ten cuidado con puertas y otros obstáculos en altura	Pasar bajo obstáculos a altura
Condiciones de visibilidad	Solo conduce si hay suficiente luz para conducir con seguridad. En caso de conducir con condiciones de luz desfavorables (desde media hora después del atardecer, durante todo el periodo de oscuridad e incluso durante el día, si las condiciones meteorológicas impiden la visibilidad de la carretera, si pasas por túneles), recuerda activar las luces del producto y llevar un chaleco reflectante o férulas.	Conducir en condiciones de luz desfavorable con las luces apagadas y sin usar chaleco reflectante ni férulas.
Condiciones meteorológicas	Conducir en condiciones meteorológicas óptimas (sin lluvia)	Conducir en condiciones adversas: bajo la lluvia, cuando nieva, en presencia de hielo o barro en la carretera, viento fuerte, en condiciones de niebla.
Aparcamiento	En zonas especiales sin dificultar la circulación de vehículos y peatones	Por todas partes, dificultando la circulación de vehículos y peatones
	En superficies lisas, asegurando estabilidad	En superficies irregulares y sin garantizar la estabilidad

	Apaga el producto y usa siempre un dispositivo antirrobo. Usa el soporte proporcionado	Dejando el producto encendido, sin vigilancia y sin ningún dispositivo antirrobo
Practica deportes extremos/acrobacias	NO	SÍ Conduce cerca de barrancos, escarpes, puertos, mares, lagos y ríos. Conduce sobre charcos. Carreras de otros vehículos
Somete el producto a impactos fuertes	NO	SÍ Tirar cosas o personas encima. Lanzar desde escaleras o desde arriba

## PELIGRO

### Qué hacer después de una caída:

Comprueba que la palanca del acelerador funcione correctamente. Para ello, acelera y desacelera varias veces.

Revisa siempre que los frenos funcionen correctamente. Para ello, baja del producto, empuja el producto hacia adelante y frena para asegurarte de que responde a los comandos.

Comprueba que todos los componentes del vehículo estén en su sitio y bien sujetos.

Comprueba el desgaste y la presión de los neumáticos (consulta el lateral del neumático para el valor recomendado).

Revisa los frenos y cables para ver si están desgastados.

## PELIGRO

Los frenos pueden calentarse durante el uso. No toques después de usarlas.

Producto ensamblado, el manillar se instalará con los tornillos apropiados incluidos en el paquete.

## PELIGRO

Está prohibido modificar o transformar el producto o sus partes de cualquier manera, ya que esto puede dañar la eficiencia, la estructura y causar daños.

## PRECAUCIÓN

Con vistas a un desarrollo tecnológico continuo, el fabricante se reserva el derecho de modificar el producto sin previo aviso, sin que este manual se actualice automáticamente.

Para información y consultar revisiones de este manual, visite la página web [www.platum.store/en/assistance](http://www.platum.store/en/assistance)

## PRECAUCIÓN

Evita a los niños de las piezas de plástico (incluidos los materiales de embalaje) y de las piezas pequeñas que pueden causar asfixia.

### 3. Contenido del embalaje y montaje

#### En la caja

- Herramientas de ensamblaje
- Tornillos de montaje del manillar
- Adaptador de inflado (si es necesario)
- Cargador
- Instrucciones de seguridad y declaraciones de conformidad

#### Montaje del manillar

Inserta los tornillos manualmente sin apretarlos, luego usa la llave inglesa que viene para apretarlos y asegurar el manillar.

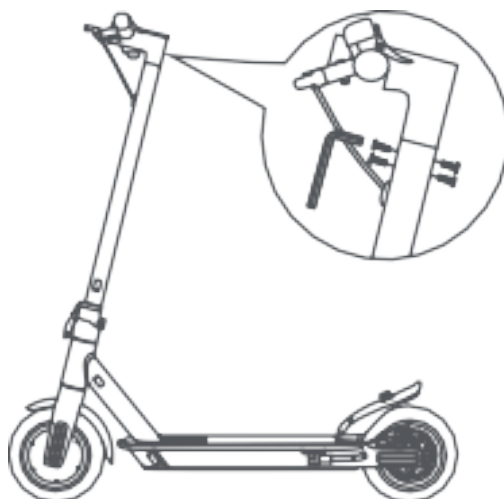

#### Pasos:

- Retira el producto del envase
- Abre el soporte y comprueba la estabilidad del producto
- Abre la columna del manillar y asegurala cerrando la palanca del mecanismo de bloqueo

**PRECAUCIÓN:** Comprueba que la palanca esté bien cerrada antes de cada uso

- Conecta el cable de alimentación de la pantalla al arnés principal (si es necesario)
- Conecta el faro al cable de la pantalla (si es necesario)
- Instala el manillar en la columna de dirección con cuidado de no pellizcar los cables
- Aprieta los tornillos de la columna con la llave inglesa proporcionada
- Ajusta el mecanismo de cierre de la columna de dirección
- Comprueba la presión de los neumáticos (mira el lateral del neumático para ver el valor recomendado)
- Carga el dispositivo antes de usarlo comprobando que el cargador y el puerto de carga estén vacíos

## Estabilidad de la columna de dirección

Ajustando la columna del manillar:

Si la columna del manillar es inestable tras cerrar, ajusta los tornillos de apriete o desatornilla lo justo para aumentar la estabilidad de la columna.



## PRECAUCIÓN

Monta el producto correctamente. Si, durante el montaje, detecta algún defecto de fabricación, pasos poco claros o dificultades en el propio montaje o en los ajustes, no conduzca el vehículo y contacte con su concesionario o visite la web de [www.platum.store/en/assistance](http://www.platum.store/en/assistance) para recibir asistencia técnica.

## 4. Uso

Antes de cada uso, comprueba el correcto funcionamiento de las palancas de freno, el acelerador, las luces y los intermitentes, la presión correcta de los neumáticos y el estado de desgaste de los cables y neumáticos.

1. Coloca el producto sobre una superficie plana.
2. Enciende la pantalla y selecciona el modo velocidad
3. Plegando el soporte
4. Sujeta firmemente el manillar con ambas manos. Pisa la plataforma con un pie y usa el otro para darte un pequeño empujón
5. Cuando alcances los 3 km/h puedes pisar el acelerador y eso activará el motor. Ten en cuenta que el acelerador se activa cuando la velocidad hacia adelante supera los 3 km/h. Por razones de seguridad, el producto está configurado para evitar que se inicie desde el punto muerto.

### PRECAUCIÓN

- Al montar el producto, inclina el cuerpo en la dirección de la curva y gira lentamente el manillar.
- Para detener el producto, suelta el acelerador, pisa las palancas de freno siendo consciente del efecto de volcado
- Para descender, primero detén el producto por completo. Bajarse del producto en movimiento puede causar lesiones.

### Doblado y transporte

Asegúrate de que el scooter eléctrico esté apagado durante estas operaciones

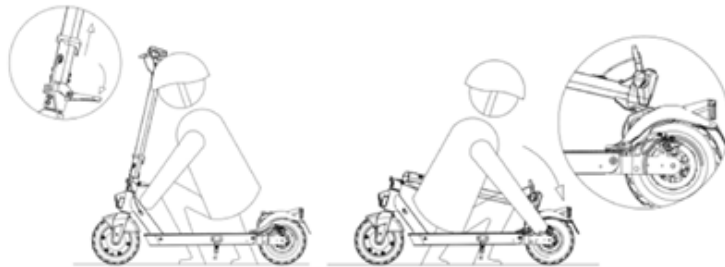

#### Cierre:

- Desbloquea la palanca del poste
- Dobla el poste sobre la placa de apoyo
- Engancha el gancho del manillar al gancho del guardabarros trasero.
- Asegúrate de que quede bloqueado levantando cuidadosamente el producto del suelo.

#### Apertura:

- Desbloqueando el gancho del manillar del guardabarros
- Eleva el poste del manillar hasta el final de la carrera
- Bloquea el poste del manillar empujando la palanca hacia dentro.

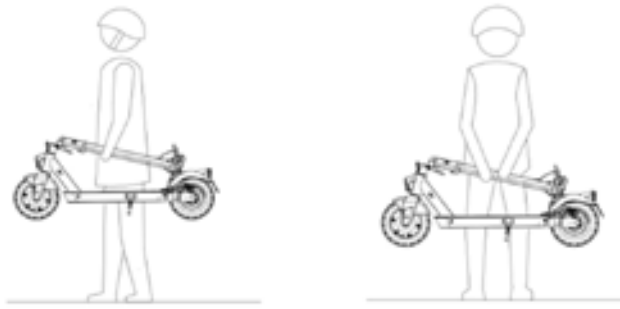

Lleva siempre el scooter sujetándolo con una o ambas manos por el poste del manillar.

### **PELIGRO**

Asegúrate de sujetar el producto firmemente durante el transporte. Si no estás seguro de poder mantener el peso del producto, no sigas transportándolo con el producto levantado. El producto, si se cae de repente, puede causar lesiones graves y resultar dañado.

### **Ajuste de la palanca de freno**

Puedes ajustar la posición de la palanca si la necesitas a través del punto A (ver foto).



## 5. Batería

### Instrucciones de carga

1. Quita la tapa de goma del conector de carga en el lateral de la base de apoyo
2. Conecta el cargador al puerto de carga y luego al enchufe eléctrico
3. La pantalla mostrará el estado de carga de la batería
4. Cuando el producto está completamente cargado, la luz del cargador pasa de rojo (carga) a verde (carga completa).
5. Después de cargar, desenchufa el cargador del enchufe y luego desconecta el cargador del vehículo y vuelve a insertar la cubierta de goma.

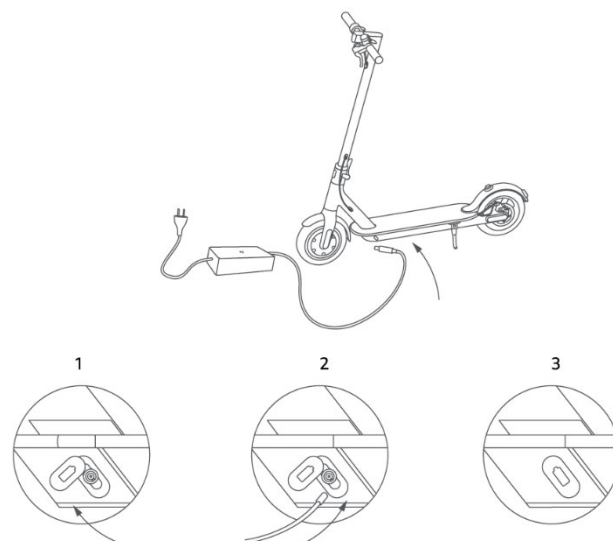

### PRECAUCIÓN

Para recargar este producto, usa SOLO el cargador suministrado o una pieza de repuesto original. Usar otro tipo de cargador puede dañar el producto o suponer otros riesgos potenciales.

Se recomienda no permitir que el vehículo se descargue completamente para evitar daños a la batería.

Es muy importante no dejar el vehículo con la batería descargada, ya que esto dañará la batería.

No recargues el producto inmediatamente después de usarlo. Deja que el producto se enfríe durante una hora antes de cargarlo.

Nunca cargues el producto sin supervisión.

Carga la batería a intervalos regulares (al menos una vez al mes), incluso si no usas el vehículo durante un periodo prolongado.

Se recomienda no realizar ciclos completos de carga en ambientes muy fríos (por debajo de 10°C).

El producto no debe cargarse durante periodos prolongados, entendiéndose como más del doble del tiempo máximo de carga indicado en la hoja técnica. Sobrecargar acorta la duración de la batería y supone riesgos potenciales adicionales.

Los daños causados por un mal manejo de la batería son irreversibles y no están cubiertos por la garantía limitada.

Una vez producido el daño, la batería no puede recargarse (está prohibido desmontarla por personal no cualificado, ya que esto podría provocar descargas eléctricas, cortocircuitos o incluso accidentes graves de seguridad).

Realiza inspecciones visuales regulares de los cables del cargador y del cargador. Si el cable del cargador tiene daños evidentes, no lo uses para evitar más daños y/o riesgos; por favor, contacta con nosotros para reemplazarlo.

Mantente fuera del alcance de los niños.

### PELIGRO

La batería está compuesta por pilas de iones de litio y elementos químicos que son peligrosos para la salud y el medio ambiente. No uses el producto si emite olores, sustancias o calor excesivo. No deseches el producto ni la batería junto con los residuos domésticos.

El usuario final es responsable de deshacerse de los equipos eléctricos y electrónicos y de las baterías conforme a todas las normativas aplicables.

## **PELIGRO**

Evita usar baterías usadas, defectuosas y/o no originales de otros modelos o marcas.

No dejes la batería cerca de fuentes de fuego o calor. Riesgo de incendio y explosión.

No abras ni desmontes la batería ni golpees, lances, perfores ni enganches objetos a la batería.

No toques ninguna sustancia que haya escapado de la batería, ya que contiene sustancias peligrosas. No dejes que niños ni animales toquen la batería.

No sobrecargues ni provoques cortocircuitos en la batería. Riesgo de incendio y explosión.

No sumergas ni expongas la batería al agua, la lluvia u otros líquidos. No expongas la batería a la luz solar directa, calor o frío excesivo (por ejemplo, no dejes el producto o la batería en un coche bajo luz solar directa durante un periodo prolongado) a un entorno que contenga gases explosivos o llamas.

No llesves ni guardes la batería junto con objetos metálicos como horquillas, collares, etc. El contacto entre objetos metálicos y contactos de batería puede provocar cortocircuitos que pueden causar daños físicos o la muerte.

## **Autonomía**

La autonomía máxima y el rendimiento del vehículo dependen de varias variables:

- **Terreno:** Conducir sobre asfalto liso ofrece mayor autonomía y rendimiento que conducir por carreteras irregulares y cuestas.
- **Peso del usuario:** Cuanto mayor es el peso, menor es la autonomía y el rendimiento del vehículo.
- **Temperatura:** Conducir el scooter en un entorno muy frío o caluroso afecta a la autonomía y al rendimiento.
- **Velocidad y estilo de conducción:** Una conducción suave y constante amplía la autonomía. La aceleración, desaceleración y maniobras continuas reducen considerablemente la autonomía. La velocidad más baja amplía la autonomía.
- **Mantenimiento:** carga puntual, mantenimiento adecuado y comprobación regular del rango de aumento de presión de los neumáticos y garantizar un rendimiento constante a lo largo del tiempo.
- **El nivel de carga de la batería** afecta al rendimiento; cuanto más bajo es el nivel, menor es el rendimiento de velocidad, especialmente en subidas.

La autonomía declarada se calcula a una velocidad de 15 km/h con una batería nueva y cargada, en condiciones secas, sin viento, a 25°C, sobre una superficie plana, conducida por una persona de 75 kg.

Con el tiempo, la capacidad y el rendimiento proporcionados por la batería disminuyen debido al deterioro fisiológico electroquímico de las celdas que la constituyen.

## 6. Información de los controles / Panel de control

### Detalles del control

1. Luz delantera
2. Control de los intermitentes
3. Maneta de freno izquierda
4. Maneta de freno derecha
5. Botón multifunción
6. Pantalla
7. Acelerador

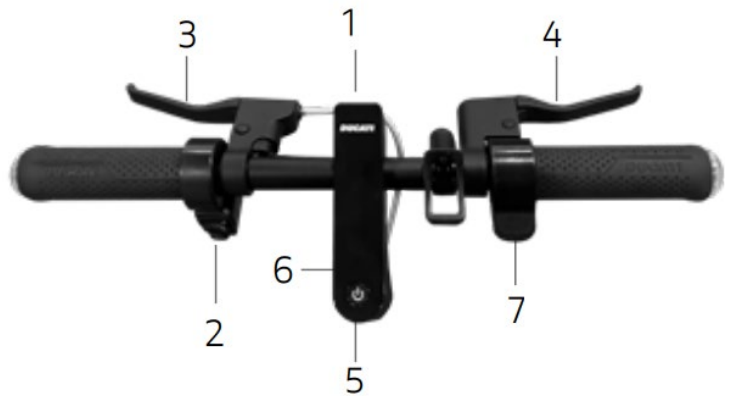

- Encender y apagar: Mantén pulsado el botón multifunción durante unos segundos
- Luces: Pulsa una vez el botón multifunción para encender o apagar las luces.
- Modo velocidad: Pulsa el botón multifunción dos veces seguidas para pasar al siguiente nivel de velocidad
- Caja de cambios km/h mp/h: pulsa el botón multifunción tres veces seguidas
- Acelerador: El acelerador se activa cuando la velocidad hacia adelante supera los 3 km/h y se presiona la palanca del acelerador
- Control de crucero: cuando está activo, entra en funcionamiento tras 5 segundos a velocidad constante y se desactiva cuando se pisa el freno o el acelerador por primera vez.
- Intermitentes: Son necesarios para señalar cualquier cambio de dirección mientras se conduce en una fase temprana y se activan y desactivan con el selector

### Modo Velocidad:

- PEATÓN/PEATÓN: máximo 6 km/h, bajo nivel de aceleración por seguridad
- ECO: máximo 20 km/h, nivel medio de aceleración para mayor alcance
- CONFORT: máximo 25 km/h, nivel medio de aceleración para mayor autonomía
- DEPORTE: máximo 25 km/h, nivel máximo de aceleración

## Pantalla

1. Velocímetro: Muestra la velocidad actual del scooter.
2. Nivel de batería: Indica el nivel de carga restante.
3. Luces: Luz indicadora de luces
4. Luz indicadora Bluetooth
5. Modo DEPORTE
6. Modo ECO
7. Modo COMFORT
8. Control de crucero: mantenimiento de velocidad.  
Se activa tras mantener la misma velocidad durante unos segundos.
9. Modo CAMINAR
10. Presencia de fallos. El número de fallo se indica en el velocímetro

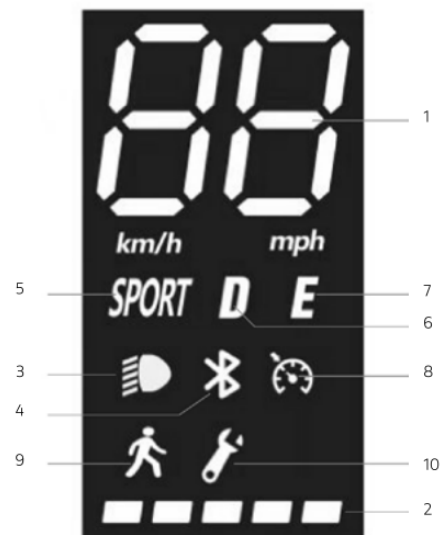

## 7. Almacenamiento, mantenimiento y limpieza

Si hay manchas en el cuerpo del producto, límpialas con un paño húmedo. Si las manchas persisten, aplícalas con jabón suave, cepílalos con un cepillo de dientes y luego límpialos con un paño húmedo. Si hay arañazos en los componentes de plástico, utiliza papel de lija u otro material abrasivo para eliminarlos. No limpie el producto con alcohol, gasolina, queroseno u otros disolventes químicos corrosivos y volátiles para evitar daños graves. No laves el producto con chorros de agua a alta presión. Al limpiar, asegúrate de que el producto esté apagado, el cable de carga desconectado y el tapón de goma cerrado, ya que la entrada de agua puede provocar descargas eléctricas u otros problemas graves. La entrada de agua en la batería puede causar daños en circuitos internos, riesgo de incendio o explosión. Si dudas de que haya entrada de agua en la batería, deja de usarla inmediatamente y devuélvela al departamento de servicio o al concesionario para su inspección.

Cuando el producto no se use, guárdalo en un lugar seco y fresco en interiores. No lo guardes fuera ni dentro del coche durante un periodo prolongado. La luz solar excesiva, el sobrecalentamiento y el frío excesivo aceleran el envejecimiento de los neumáticos y comprometen la vida útil tanto del producto como de la batería. No lo expongas a la lluvia ni al agua, ni lo sumerjas y lo laves con agua.

Comprueba regularmente la rigidez de los distintos elementos atornillados, especialmente los ejes de las ruedas, el sistema de plegado y transporte, el sistema de dirección, el sistema de frenos, el buen estado del chasis, las horquillas y la suspensión. Las tuercas y todos los demás sujetadores auto-aprietadores pueden perder su eficiencia, por lo que es necesario revisar y apretar periódicamente estos componentes.

Como todos los componentes mecánicos, este producto también está sujeto al desgaste y a grandes tensiones. Diferentes materiales y componentes pueden reaccionar al desgaste o al estrés de la fatiga de distintas maneras. Si se supera la vida útil de un componente, puede romperse repentinamente, causando lesiones al conductor. Cualquier forma de grieta, arañazo o cambio de color en zonas con mucho estrés indica que la vida útil del componente ha alcanzado y necesita ser reemplazada.

Comprueba el estado de desgaste de los neumáticos: no debe haber cortes, grietas, cuerpos extraños, abultamientos anormales, piezas faltantes ni otros daños. Para la presión de los neumáticos, consulte el valor en el neumático o dentro del manual

No intentes desmontar o reparar el producto tú mismo. El reemplazo de todos los componentes del scooter debe ser realizado por el servicio de asistencia técnica autorizado; para obtener más información, contacte con su concesionario o visite la web de [www.platum.store/en/assistance](http://www.platum.store/en/assistance)

## 8. Configuración de la aplicación

Este producto puede combinarse con la app Platum e-Mobility. La aplicación te permite controlar el producto directamente desde tu smartphone.



Escanea el CÓDIGO QR para descargar e instalar la app. Si no se encuentra la app, se recomienda buscarla en tu servicio de referencia buscando "Platum e-mobility"

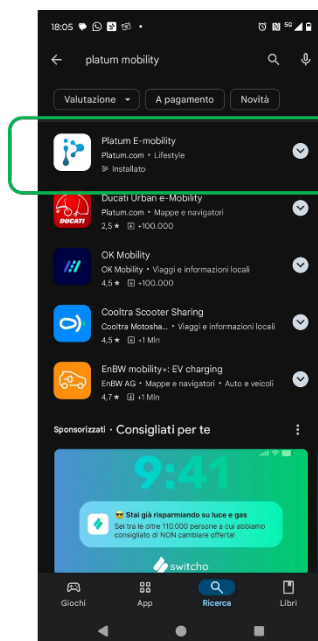

Haz clic en "Regístrate ahora" o inicia sesión directamente con tu cuenta de Google/Apple. Introduce la información y acepta los términos de uso haciendo clic en "Enviar"

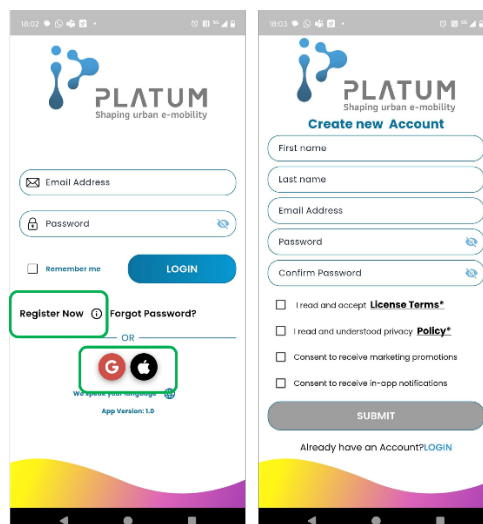

Una vez que te hayas registrado e iniciado sesión por primera vez, la app puede requerir varios permisos necesarios para el uso y funcionalidad de la propia aplicación.

### Para conectar un vehículo nuevo

1. Enciende el vehículo. Para poder conectarlo, la luz bluetooth debe parpadear y el vehículo no debe estar asociado a otra cuenta
2. Haz clic en el símbolo "+"
3. Una vez identificado el vehículo, pulse "Aparca en el garaje"
4. Escanea el código QR en la pegatina en la pantalla o introduce el número de serie impreso en la placa de apoyo para completar el emparejamiento

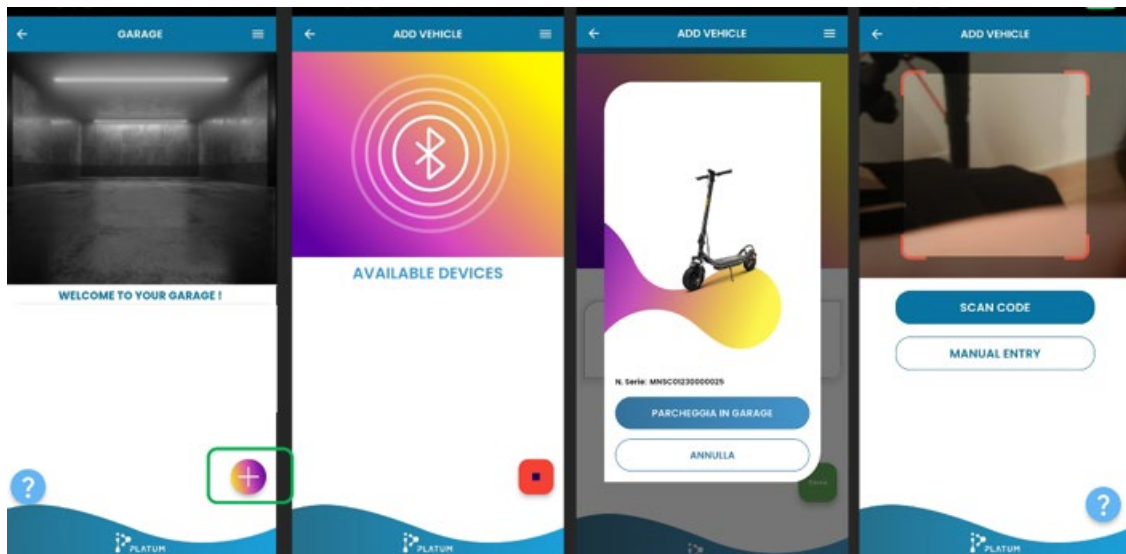

5. Una vez completado el emparejamiento, el vehículo aparecerá en el garaje
6. Al hacer clic en la marca, el producto aparecerá en el garaje
7. Si el vehículo está encendido y cerca, al hacer clic en el vehículo te lleva al salpicadero
8. Para desemparejar el vehículo de la cuenta, simplemente haz clic en el nombre del modelo y desliza a la izquierda

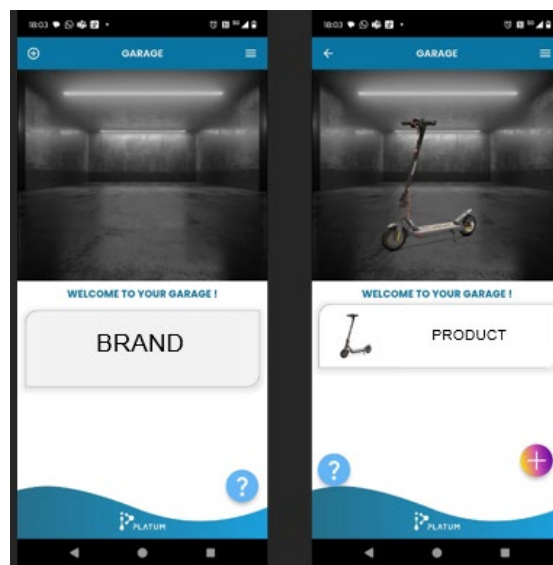

Cada salpicadero es específico para el modelo y la marca del vehículo.

Las principales características de la app son:

- Velocidad de visualización
- Ver el nivel de batería
- Ver y cambiar el modo de velocidad (no puedes entrar en el "peatón")
- Distancia de visualización recorrida
- Cerrar y desbloquear el scooter
- Activa y desactiva el modo crucero
- Encender y apagar las luces

La app permite asociar varios vehículos, pero el mismo vehículo puede estar asociado a una sola cuenta.

Las imágenes son ejemplos y no corresponden a un modelo específico.

### **PRECAUCIÓN**

La versión de la app puede haberse actualizado en tu servicio de aplicaciones. Se recomienda que revises constantemente las actualizaciones de la app para aprovechar nuevas funciones e instales siempre la última versión de la app en tu dispositivo.

### **PELIGRO**

Usando un soporte especial para teléfono, puedes usar la app como un panel de control.

## 9. Ficha técnica

EAN	8056121594302
Modelo	Ducati PRO-II MY2026
SKU	DU-MO-260002
Marca	DUCATI
MI	MY2026
Marco	Aluminio
Suspensión	Delantera y trasera
Neumáticos	Cámara interior de 10"
Frenos	Delantero eléctrico, tambor trasero con 2 palancas de freno
Motor	Sin escobillas, 350 W, 15 Nm, KERS
Potencia máxima	900 W
Pendiente máxima	16%
Velocidad	25 km/h
Batería	36 V, 10 Ah, 360 Wh, pilas DCMEG
Cargador	Salida DC 42V, 2A (máximo)
Tiempo de carga	5~6h
Autonomía*	50 km
Luces	LED delanteros y traseros, intermitentes integrados
Pantalla	LED, 4 velocidades, modo crucero
Timbre	Mecánica
Bluetooth	Platum e-mobility App
Bloqueo de E	En la app Platum
Resistencia al agua	IPX5
Carga máxima	100 kg
Peso	14 kg
Dimensiones abiertas del producto	1150*510*1210 mm
Dimensiones del producto cerrado	1150*510*535 mm
Dimensiones del embalaje	1135*155*550 mm
Peso del embalaje	16 kg

La autonomía declarada se calcula a una velocidad de 15 km/h con una batería nueva y se carga, en condiciones secas, sin viento, a 25 °C, sobre una superficie plana, conducida por una persona de 75 kg

## 10. Resolución de problemas

<b>Error</b>	<b>Causa</b>	<b>Solución</b>
El motor no funciona	Problema eléctrico, presencia de Código de error	Solicitar asistencia técnica
La rueda motriz no gira	Problema de frenos	Ajusta los frenos; si el problema persiste, busca asistencia técnica
	El motor está atascado	Comprueba que la rueda esté bien tensa, comprueba que gira sin arrancar el vehículo. Si el problema persiste, busca asistencia técnica
El motor se apaga mientras está en marcha	Sobrecalentamiento del motor	Para el vehículo y espera a que se enfríe
	Presencia de código de error	Solicitar asistencia técnica
Después de cargar, el producto no se enciende ni apaga después de unos pocos kilómetros.	Batería dañada	Solicitar asistencia técnica
La batería no se carga o el producto no se enciende	Problemas de conexión	Solicitar asistencia técnica
	La batería no está conectada (modelos con batería extraíble)	Comprueba si el conector de alimentación está enchufado
	La batería está baja	Carga la batería al 100%
	Batería dañada	Solicitar asistencia técnica
	Problemas con el cargador	Cambia el cargador

<b>Código de error</b>	<b>Descripción de la anomalía</b>
E.1	Protección contra sobrecorrientes
E.2	Anomalía de programación de la unidad de control de pantalla
E.3	Bajo tensión de batería
E.4	Fallo en la señal de freno
E.5	Fallo del sensor de hall del motor
E.6	Fallo en el control del acelerador/liberación
E.7	Error de controlador
E.9	Problema de comunicación por cable amarillo
E.1	Anomalía del controlador de programa o señal de 5V
E.2	Problema de comunicación por cable/protocolo verde

## 11. Responsabilidad y condiciones generales de garantía

El conductor asume todos los riesgos relacionados con no usar casco y otros equipos de protección. El conductor está obligado a **cumplir con la normativa local vigente en relación con:**

- **A la edad mínima permitida para el conductor,**
- **Restricciones sobre el tipo de conductores que pueden usar el producto**
- **Todos los demás aspectos regulatorios**

El conductor también está obligado a mantener el producto limpio y en perfecto estado de eficiencia y mantenimiento, a realizar diligentemente las inspecciones de seguridad de las que es responsable según se describen en las secciones anteriores, a no manipular el producto de ninguna manera y a conservar toda la documentación relacionada con el mantenimiento.

La empresa no es responsable de los daños causados y en ningún caso se hace responsable de los daños causados a la propiedad o a las personas en los siguientes casos:

- El producto se utiliza de forma incorrecta o no conforme a las instrucciones del manual de instrucciones;
- El producto, tras su compra, se altera o manipula en todos o algunos de sus componentes.

En caso de fallo del producto por causas que no se deban a un comportamiento incorrecto del conductor y si desea consultar los términos generales de garantía, por favor contacte con su concesionario o visite el [www.platum.store/en/assistance](http://www.platum.store/en/assistance)

Cualquier fallo o fallo causado por eventos accidentales y/o atribuible a la responsabilidad del Comprador o al uso del Producto que no cumpla con su uso previsto y/o con las disposiciones de la documentación técnica adjunta al Producto, o por no ajustar las piezas mecánicas, siempre queda excluido del alcance de la Garantía Legal del Producto. desgaste natural de materiales que pueden desgastarse o causarse por errores de montaje, falta de mantenimiento y/o uso de los mismos que no cumplen con las instrucciones.

Por ejemplo, los siguientes deben considerarse excluidos de la Garantía Legal relativa a los productos:

- Daños causados por impactos, caídas o colisiones accidentales, pinchazos;
- Daños causados por uso, exposición o almacenamiento en un entorno inapropiado (por ejemplo: presencia de lluvia y/o barro, exposición a humedad o fuente de calor excesiva, contacto con arena u otras sustancias);
- Daños causados por no ajustar debido a la carretera y/o mantenimiento de piezas mecánicas, frenos, manillares, neumáticos, etc.; la instalación incorrecta y/o el montaje incorrecto de piezas y/o componentes;
- El desgaste natural de los materiales portátiles: frenos de disco (por ejemplo: pastillas, pinzas, disco, cables), neumáticos, estribadores, juntas, cojinetes, luces y bombillas LED, caballetes, empuñaduras, guardabarros, piezas de goma (piso), cableado de conectores de cable, máscaras y pegatinas, etc.;
- El mal mantenimiento y/o uso inadecuado de la batería del producto;
- La manipulación y/o forzamiento de partes del producto;
- Mantenimiento o modificación incorrecta o insuficiente del producto;
- Uso indebido del producto (por ejemplo: exceso de carga, uso en concursos y/o para alquiler comercial o actividades de alquiler);
- Mantenimiento, reparaciones y/o intervenciones técnicas en el producto realizadas por terceros no autorizados;
- Daños a los productos derivados del transporte, si los realiza el comprador;
- Daños y/o defectos derivados del uso de piezas de repuesto no originales.

Por favor, consulta la versión más reciente de los términos de garantía disponible en [www.platum.store/en/assistance](http://www.platum.store/en/assistance)

## 12. Información sobre la eliminación

### PRECAUCIÓN

Tratamiento del dispositivo eléctrico o electrónico al final de su vida útil (aplicable en todos los países de la Unión Europea y en otros sistemas europeos con sistema de recogida separado)



Este símbolo en el producto o embalaje indica que el producto no debe considerarse como un residuo doméstico normal, sino que debe entregarse a un punto de recogida adecuado para el reciclaje de equipos eléctricos y electrónicos (WEEE).

Al asegurarte de que este producto se desecha correctamente, ayudarás a prevenir posibles consecuencias negativas para el medio ambiente y la salud que podrían deberse a su eliminación inadecuada.

Reciclar materiales ayuda a conservar los recursos naturales. Para obtener información más detallada sobre el reciclaje y la eliminación de este producto, por favor contacte con el servicio local de eliminación de residuos o con el punto de venta donde lo adquirió.

En cualquier caso, la eliminación debe realizarse conforme a las normativas vigentes en el país de compra.

En particular, los consumidores están obligados a no desechar los residuos de los RAEE como residuos municipales, sino a participar en la recogida separada de este tipo de residuos mediante dos métodos de entrega:

En los Centros de Recogida municipales (también conocidos como Eco-campos, islas ecológicas), directamente o a través de los servicios de recogida de las empresas municipales, donde estos estén disponibles.

En los puntos de venta de nuevos equipos eléctricos y electrónicos.

El modo 1 contra 1 siempre está garantizado durante la compra del nuevo EEE por parte del consumidor, independientemente del tamaño del WEEE.

En caso de disposición ilegal de equipos eléctricos o electrónicos, se pueden aplicar las sanciones específicas previstas por la legislación vigente sobre protección ambiental.

Si los WEEE contienen baterías o acumuladores, estos deben retirarse y sujetarse a una recogida separada específica.

### PRECAUCIÓN

Tratamiento de baterías usadas (aplicable en todos los países de la Unión Europea y en otros sistemas europeos con sistema de recogida separado)

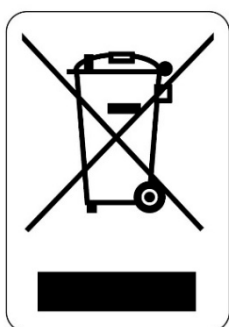

Este símbolo en el producto o envase indica que la batería no debe considerarse un residuo doméstico normal. En algunos tipos de baterías este símbolo puede usarse junto con un símbolo químico.

Se añaden los símbolos químicos de mercurio (Hg) o plomo (Pb) si la pila contiene más del 0,0005% de mercurio o 0,004% de plomo.

Al asegurarte de que las pilas de la batería se eliminen correctamente, ayudarás a prevenir posibles consecuencias negativas para el medio ambiente y la salud que podrían deberse a su eliminación inadecuada. Reciclar materiales ayuda a conservar los recursos naturales.

En el caso de productos que, por razones de seguridad, rendimiento o protección de datos, requieran una conexión fija a una batería interna, la batería solo debe ser reemplazada por personal de servicio cualificado.

Entregar el producto al final de su vida útil en puntos de recogida adecuados para la eliminación de equipos eléctricos y electrónicos: esto garantiza que la batería interior también sea tratada correctamente.

Para obtener información más detallada sobre la eliminación de la batería o producto usado, puedes contactar con el servicio local de eliminación de residuos o con el punto de venta donde lo compraste.

En cualquier caso, la eliminación debe realizarse conforme a las normativas vigentes en el país de compra.

Ce manuel est valable pour les véhicules suivants

**DUCATI PRO-II MY26**  
**8056121594302 / DU-MO-260002**

**Table des matières**

1. Introduction
2. Consignes de sécurité
3. Contenu de l'emballage et assemblage
4. Utilisation
5. Batterie
6. Informations de commande / Panneau de contrôle
7. Stockage, entretien et nettoyage
8. Configuration de l'application
9. Fiche technique
10. Dépannage
11. Responsabilité et conditions générales de garantie
12. Informations relatives à l'élimination

**Manuel d'utilisation**

**Instructions originales rédigées en italien**

Merci d'avoir choisi ce produit.

Pour informations, assistance technique, assistance et conditions générales de la garantie, veuillez contacter votre concessionnaire ou vous rendre au [www.platum.com/en](http://www.platum.com/en)

## 1. Introduction

### Généralités

Ce manuel est une partie intégrante et essentielle du véhicule.

Avant de mettre en service, il est essentiel que les utilisateurs lisent, comprennent et suivent attentivement les instructions suivantes.

La société n'est pas responsable des dommages causés et n'est en aucun cas responsable des dommages causés à des biens ou aux personnes dans les cas suivants :

- Le produit est utilisé de manière incorrecte ou non conforme aux instructions du manuel d'instructions ;
- Le produit, après achat, est modifié ou altéré dans tous ou certains de ses composants.

Dans le cadre d'un développement technologique continu, le fabricant se réserve le droit de modifier le produit sans préavis et sans que ce manuel soit automatiquement mis à jour. Pour plus d'informations et pour consulter toute modification de ce manuel, consultez le site web de [www.platum.store/en/assistance](http://www.platum.store/en/assistance)

### Service client

Pour tout désagrément ou demande de clarification, contactez sans hésiter le service d'assistance de votre concessionnaire agréé, qui dispose d'un personnel compétent et spécialisé, d'équipements spécifiques et de pièces détachées d'origine.

### Avis légal sur l'utilisation

Vérifier et respecter le code de la route et les règlements de circulation locaux en vigueur concernant le cyclisme, la circulation routière applicable aux scooters électriques ainsi que les restrictions concernant le type de conducteurs pouvant utiliser le produit et l'utilisation de ce type de produit.

### Avertissements de sécurité

Pour identifier les messages de sécurité dans ce manuel, la formulation suivante sera utilisée pour attirer l'attention du lecteur/utilisateur afin d'assurer une utilisation correcte et sûre du vélo assisté par pédalisme.

#### ATTENTION

##### Faites attention

Mettez en avant les règles à respecter pour éviter d'endommager les véhicules et/ou éviter que des situations dangereuses ne surviennent.

#### DANGER

##### Risques résiduels

Il met en lumière la présence de dangers résiduels dont l'utilisateur doit être conscient pour éviter des blessures ou des dommages matériels.

## 2. Consignes de sécurité

Lisez et suivez attentivement les instructions suivantes avant d'utiliser le produit. Gardez ce manuel pour référence future ou pour de nouveaux utilisateurs.

Prenez le temps d'apprendre les bases de la pratique afin d'éviter tout incident grave qui pourrait survenir dans les premiers mois. Contactez votre revendeur pour obtenir de l'aide sur la bonne utilisation du produit ou pour être orienté vers une organisation de formation appropriée.

L'entreprise refuse toute responsabilité directe ou indirecte résultant de l'utilisation abusive du produit, du non-respect à la fois des règlements routiers et des instructions de ce manuel, des accidents et litiges causés par le non-respect des règlements et des actions illégales.

Ce produit est destiné à des fins récréatives, il doit être utilisé par une seule personne, et non pour le transport de passagers ; par conséquent, il ne peut pas être utilisé par plus d'une personne en même temps.

Ne modifiez en rien l'usage du véhicule, ce produit n'est pas adapté aux cascades, compétitions, transport d'objets, remorquage d'autres véhicules ou annexes.

La trottinette électrique doit être utilisée avec prudence, en respectant toujours les règles imposées par le Code de la route du pays de circulation, afin d'éviter les dangers et de prendre le plus grand soin de vous-même et des autres.

Le niveau de pression sonore d'émission (bruit) pondéré à l'oreille du conducteur est inférieur à 70 dB.

### ATTENTION

Il est important de garder à l'esprit que lorsque vous êtes en public ou sur la route, même si vous suivez ce manuel à la lettre, vous n'êtes pas à l'abri des blessures causées par des infractions ou des actions inappropriées prises envers d'autres véhicules, obstacles ou personnes. Une mauvaise utilisation du produit ou le non-respect des instructions de ce manuel peuvent entraîner des dommages graves.

Ce produit est un véhicule électrique. Plus vous roulez vite, plus la distance de freinage est longue. Le freinage d'urgence sur des routes glissantes, boueuses, mouillées ou glacées peut faire patiner les roues et vous faire perdre l'équilibre. Une vitesse et une distance de sécurité appropriées par rapport aux autres véhicules ou piétons doivent être maintenues. Soyez particulièrement prudent lorsque vous conduisez sur des routes inconnues. N'ouvrez pas la cavalette lors de l'utilisation du produit, cela peut entraîner un risque de blessures graves et d'endommager le produit.

### ATTENTION

Sur les routes mouillées, la distance de freinage augmente et l'adhérence diminue nettement par rapport aux routes sèches !

Conduis plus prudemment, garde tes distances !

Pour votre propre sécurité, portez toujours : casque, genouillères et coudières, pour vous protéger des chutes et des blessures lors de la conduite du produit. Lors du prêt du produit, faites porter au conducteur un équipement de sécurité et expliquez comment utiliser le véhicule. Pour éviter les blessures, ne prêtez pas le produit à des personnes qui ne savent pas l'utiliser. Portez toujours des chaussures avant d'utiliser le produit.

Les enfants ne doivent pas jouer avec le scooter ni ses pièces, ni être autorisés à le nettoyer ou à l'entretenir.

Lorsque vous conduisez le produit, veillez à ne pas effrayer les enfants ni les piétons. Lorsque vous marchez derrière eux, prévenez-les en utilisant la sonnette et ralentissez en mode marche à 6 km/h.

### ATTENTION

La bande de fréquence de fonctionnement de l'appareil Bluetooth® se situe entre 2,4000 GHz et 2,4835 GHz.

La puissance maximale en fréquence radio transmise dans les bandes de fréquences est de 100 mW.

## Instructions et avertissements concernant le comportement de conduite

Conditions	Usage approprié/prévu	Utilisation inappropriée
Pilotes	Un. La hauteur minimale suggérée est celle pour laquelle l'utilisateur a la pleine capacité de manipuler le guidon dans une position détendue. La hauteur maximale recommandée est de 200 cm	Plusieurs personnes, avec des enfants ou des animaux
Équipement de sécurité	Casque, genouillères, coudières, gilet réfléchissant	Aucun équipement
Vérifiez avant de conduire	Avant chaque utilisation, vérifiez les freins et leur usure, vérifiez la pression des pneus (voir le côté du pneu pour la valeur recommandée), l'usure des roues, l'accélérateur, les clignotants, les voyants et l'état de la charge de la batterie.	Ne vérifiez jamais le produit avant de conduire
	Si vous détectez un bruit inhabituel ou une anomalie, n'utilisez pas le produit et contactez votre revendeur ou le Service d'Assistance Technique Agréé	Utilisez le produit en présence de bruits et d'anomalies
Marche en poussant le produit	Ne va pas accélérer	Appuie sur l'accélérateur
	Pousser en marchant sur des passages piétons	Conduite du véhicule sur des passages piétons
	Dans les zones piétonnes s'il n'y a pas de mode piéton (6 km/h)	Conduisez le véhicule dans les zones piétonnes s'ils n'ont pas le mode piéton (6 km/h)
	Dans les zones surpeuplées	Conduire le véhicule dans des zones surpeuplées
Quand il est à l'arrêt	La personne qui utilise ce produit doit pouvoir poser facilement les deux pieds au sol tout en tenant le guidon à une hauteur appropriée	Impossible de garder le produit stable et équilibré  Posez-vous sur le produit pendant qu'il tourne ou reste à l'arrêt
Conduite en conditions normales	Aucun objet suspendu au guidon	Les objets suspendus au guidon provoquent de l'instabilité et peuvent gêner lors des manœuvres
	Roulez avec les deux mains sur le guidon.	Conduite à une main ou mains libres
	N'utilisez pas d'appareils tels que téléphones, montres connectées, lecteurs de musique, écouteurs	Utilisez des appareils tels que téléphones, montres connectées, lecteurs de musique, casques intra-auriculaires
	Roulez confortablement et en toute sécurité avec les deux pieds sur le pied de lit	Conduisez avec un ou deux pieds en dehors du pied de lit. Il est interdit de placer et de concentrer le poids sur l'aile arrière
	Conduite avec casque et équipement de protection	Rouler sans casque ni équipement de protection
	Conduire sur des routes facilement accessibles, lisses et compactes, éviter les zones à fort trafic ou les zones surpeuplées : par exemple, piste cyclable dédiée, revêtements lisses	Conduite sur les autoroutes, les routes de longue distance  Conduite sur des routes très fréquentées  Conduite sur trottoir  Conduisez dans des zones surpeuplées

		Conduite sur des routes très accidentées Conduisez près de ravins, escarpements, ports, mers, lacs et rivières
	Respecter les réglementations locales et les lois de la circulation	Inrespect des réglementations actuelles et du code de la route
	Regardez toujours devant vous et soyez attentif à tous les obstacles, véhicules et piétons à proximité	Distrayez-vous en conduisant
	Changez de direction tout en vous assurant d'être vu, en modifiant votre vitesse	Changer de direction brusquement à grande vitesse sans s'assurer d'être vu
	Dans tous les cas, anticipez la trajectoire et modérez la vitesse en respectant le code de la route et les plus vulnérables	Freiner et prendre les virages en même temps rend le véhicule instable
	Utilisez toujours les clignotants s'ils sont fournis sur le produit	N'utilisez pas les clignotants
	Ralentissez lorsque des piétons sont présents	Accélérez ou maintenez une vitesse constante lorsque des piétons sont présents
	Utiliser le mode piéton dans les zones piétonnes (6 km/h)	Conduire sans utiliser le mode piéton dans les zones piétonnes (6 km/h)
	Alerter de votre présence grâce à la sonnette	Ne prévenez pas de votre présence à l'aide de la sonnette
Conditions de route inégales : bosses/marches artificielles/surface rugueuse	Conduite à vitesse modérée	Conduite à grande vitesse
	Pliez légèrement les genoux pour mieux absorber les chocs lors de la traversée d'une surface inégale.	Passer à toute vitesse sur des bosses et des bosses, descendre des marches, sauter par-dessus des obstacles, grimper sur les trottoirs, conduire raide.
Comportement : en virage, en descente, en présence d'obstacles, de véhicules et de piétons à proximité	Gardez une distance de sécurité	Ne pas respecter la distance de sécurité
	Arrêtez de rouler trop vite/freiner et de ralentir	Accélérez
	Conduisez à vitesse modérée et freinez en toute sécurité	Rouler à grande vitesse, freiner brusquement
	Soyez attentif aux portes et autres obstacles en hauteur	Passage sous des obstacles en hauteur
Conditions de visibilité	Ne conduis que s'il y a suffisamment de lumière pour rouler en toute sécurité. En cas de conduite dans des conditions de lumière défavorables (à partir d'une demi-heure après le coucher du soleil, pendant toute la période d'obscurité et même pendant la journée, si les conditions météorologiques empêchent la visibilité de la route, si vous traversez des tunnels), pensez à activer les feux de produit et à porter un gilet réfléchissant ou des attelles réflecteurs.	Conduire dans des conditions de lumière défavorable, les lumières éteintes et sans gilet réfléchissant ni attelles de protection.
Conditions météorologiques	Conduire dans des conditions météorologiques optimales (pas de pluie)	Conduite dans des conditions difficiles : sous la pluie, quand il neige, en présence de glace ou de boue sur la route, vent fort, dans des conditions brumeuses.
Stationnement	Dans des zones spéciales, sans entraver la circulation des véhicules et des piétons	Partout, entravent la circulation des véhicules et des piétons

	Sur des surfaces lisses, assurant la stabilité	Sur des surfaces inégales et sans garantir la stabilité
	Coupez le produit et utilisez toujours un dispositif antivol. Utilisez le support fourni	Laissant le produit allumé, sans surveillance, sans dispositif antivol
Pratiquez les sports extrêmes/l'acrobatie	NON	OUI Roulez près des ravins, escarpements, ports, mers, lacs et rivières. Roulez sur des flaques. Course sur d'autres véhicules
Soumettez le produit à de fortes conséquences	NON	OUI Jeter des objets ou des personnes dessus. Lancer depuis des marches ou par le dessus

## **DANGER**

### **Que faire après une chute :**

Vérifiez que le levier des gaz fonctionne correctement. Pour cela, accélérez et décélérez plusieurs fois.

Vérifiez toujours que les freins fonctionnent correctement. Pour cela, descendez du produit, poussez-le vers l'avant et freinez pour vous assurer qu'il répond aux commandes.

Vérifiez que tous les composants du véhicule sont en place et bien fixés.

Vérifiez l'usure et la pression des pneus (voir le côté du pneu pour la valeur recommandée).

Vérifiez l'usure des freins et des câbles.

## **DANGER**

Les freins peuvent chauffer pendant l'utilisation. Ne pas toucher après utilisation.

Produit assemblé, le guidon sera installé avec les vis appropriées contenues dans le boîtier.

## **DANGER**

Il est interdit de modifier ou de transformer le produit ou ses composants de quelque manière que ce soit, cela peut nuire à l'efficacité, à la structure et en causer des dommages.

## **ATTENTION**

Dans le cadre d'un développement technologique continu, le fabricant se réserve le droit de modifier le produit sans préavis, sans que ce manuel ne soit automatiquement mis à jour.

Pour plus d'informations et pour consulter les révisions de ce manuel, consultez le site web

[www.platum.store/en/assistance](http://www.platum.store/en/assistance)

## **ATTENTION**

Éloignez les enfants des pièces en plastique (y compris les matériaux d'emballage) et des petites pièces qui peuvent provoquer des asphyxies.

### 3. Contenu de l'emballage et assemblage

#### Dans la boîte

- Outils d'assemblage
- Vis d'assemblage du guidon
- Adaptateur d'inflation (si nécessaire)
- Chargeur
- Instructions de sécurité et déclarations de conformité

#### Montage du guidon

Insérez les vis manuellement sans les serrer, puis utilisez la clé fournie pour les serrer et fixer le guidon.



#### Étapes :

- Retirez le produit de l'emballage
  - Ouvrez le support et vérifiez la stabilité du produit
  - Ouvrez la colonne du guidon et sécurisez-la en fermant le levier du mécanisme de verrouillage
- ATTENTION** : Vérifiez que le levier est bien fermé avant chaque utilisation
- Connectez le câble d'alimentation de l'écran au faisceau principal (si nécessaire)
  - Connecte le phare au câble depuis l'écran (si nécessaire)
  - Installez le guidon sur la colonne de direction en faisant attention à ne pas pincer les câbles
  - Serrez les vis de la colonne avec la clé à molette fournie
  - Ajustez le mécanisme de fermeture de la colonne de direction
  - Vérifiez la pression des pneus (voir le côté du pneu pour la valeur recommandée)
  - Rechargez l'appareil avant la première utilisation en vérifiant que le chargeur et le port de charge sont secs

#### Stabilité de la colonne de direction

Ajustement de la colonne du guidon :

Si la colonne du guidon est instable après la fermeture, ajustez les vis de serrage ou dévissez juste assez pour augmenter la stabilité de la colonne de direction.



### **ATTENTION**

Assemblez le produit correctement. Si, lors de l'assemblage, vous constatez un défaut de fabrication, des étapes floues ou des difficultés dans l'assemblage lui-même ou dans les réglages, ne conduisez pas le véhicule et contactez votre concessionnaire ou consultez le site web de [www.platum.store/en/assistance](http://www.platum.store/en/assistance) pour obtenir une assistance technique.

## 4. Utilisation

Avant chaque utilisation, vérifiez le bon fonctionnement des leviers de frein, de l'accélérateur, des feux et des clignotants, la pression des pneus et l'état d'usure des câbles et des pneus.

1. Placez le produit sur une surface plane.
2. Allumez l'affichage et sélectionnez le mode vitesse
3. Plier le support
4. Tiens fermement le guidon à deux mains. Marche sur la plateforme avec un pied et utilise l'autre pour te donner un léger coup de pouce
5. Une fois que vous atteignez 3 km/h, vous pouvez appuyer sur l'accélérateur, ce qui activera le moteur. Notez que l'accélérateur s'active dès que la vitesse dépasse 3 km/h. Pour des raisons de sécurité, le produit est réglé pour éviter de démarrer à l'arrêt.

### ATTENTION

- Lorsque vous roulez sur ce produit, inclinez votre corps dans la direction où vous roulez pendant un virage, puis faites tourner lentement le guidon.
- Pour arrêter le produit, relâchez l'accélérateur, appuyez sur les leviers de frein tout en étant conscient de l'effet de basculement
- Pour descendre, arrêtez d'abord complètement le produit. Marcher sur le produit en mouvement peut entraîner des blessures.

### Pliage et transport

Assurez-vous que le scooter électrique est éteint pendant ces opérations

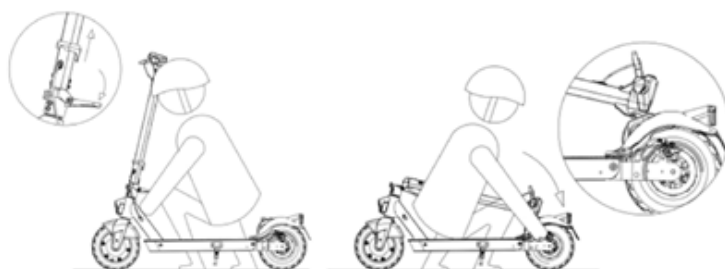

### Clôture :

- Déverrouillez le levier de la perche
- Replie la perche sur la plaque de pied
- Accroche le crochet du guidon au crochet de l'aile arrière.
- Assurez-vous qu'il est bien verrouillé en soulevant soigneusement le produit du sol.

### Ouverture :

- Déverrouillage du crochet du guidon depuis l'aile
- Soulève la barre du guidon jusqu'à la fin de la course
- Verrouillez le poteau du guidon en poussant le levier vers l'intérieur.

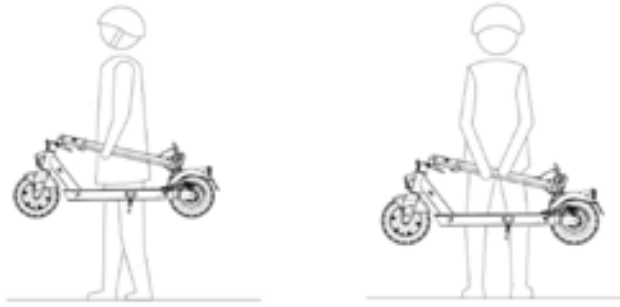

Portez toujours le scooter en le tenant avec une ou les deux mains près du poteau du guidon.

### **DANGER**

Veillez à tenir fermement le produit pendant le transport. Si vous n'êtes pas sûr de pouvoir supporter le poids du produit, ne continuez pas à transporter le produit en le relevant. Le produit, s'il tombe soudainement, peut causer de graves blessures et être endommagé.

### **Réglage du levier de frein**

Vous pouvez ajuster la position du levier si vous en avez besoin en passant par le point A (voir photo).



## 5. Batterie

### Instructions de recharge

1. Retirez le couvercle en caoutchouc de la prise de charge sur le côté de la plaque de pied
2. Branchez le chargeur dans le port de charge puis dans la prise électrique
3. L'affichage affichera l'état de charge de la batterie
4. Lorsque le produit est complètement chargé, le voyant du chargeur passe du rouge (charge) au vert (charge terminée).
5. Après la charge, débranchez le chargeur de la prise électrique puis débranchez le chargeur du véhicule et réinsérez le couvercle en caoutchouc.

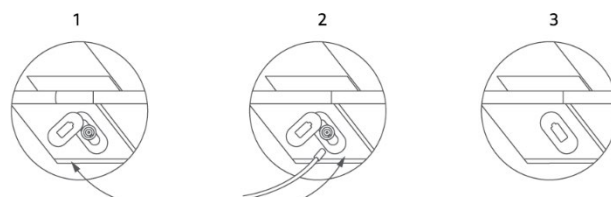
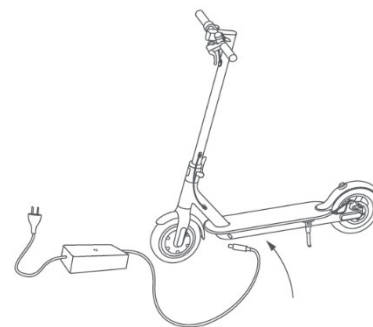

### ATTENTION

Pour recharger ce produit, utilisez **UNIQUEMENT** le chargeur fourni ou une pièce détachée d'origine. Utiliser un autre type de chargeur peut endommager le produit ou présenter d'autres risques potentiels.

Il est conseillé de ne pas laisser le véhicule complètement déchargé afin d'éviter des dommages à la batterie.

Il est très important de ne pas laisser le véhicule avec la batterie morte, car cela endommagerait la batterie.

Ne rechargez pas le produit immédiatement après utilisation. Laissez le produit refroidir pendant une heure avant de le charger.

Ne chargez jamais le produit sans supervision.

Rechargez la batterie à intervalles réguliers (au moins une fois par mois), même si vous n'utilisez pas le véhicule pendant une longue période.

Il est recommandé de ne pas effectuer de cycles de charge complets dans des environnements très froids (sous 10°C).

Le produit ne doit pas être facturé pendant de longues périodes, ce qui signifie être plus du double du temps de charge maximal indiqué dans la fiche technique. La surcharge raccourcit la durée de vie de la batterie et présente des risques potentiels supplémentaires.

Les dommages causés par une mauvaise gestion de la batterie sont irréversibles et ne sont pas couverts par la garantie limitée.

Une fois les dommages survenus, la batterie ne peut plus être rechargée (le démontage de la batterie par des personnes non qualifiées est interdit, car cela peut entraîner des chocs électriques, des courts-circuits ou même des accidents majeurs de sécurité).

Effectuez régulièrement une inspection visuelle des câbles du chargeur et du chargeur. Si le câble de charge présente des dommages évidents, ne l'utilisez pas pour éviter d'autres dommages et/ou risques, veuillez nous contacter pour un remplacement.

Restez hors de portée des enfants.

### DANGER

La batterie est composée de cellules lithium-ion et d'éléments chimiques dangereux pour la santé et l'environnement. N'utilisez pas le produit s'il émet des odeurs, des substances ou une chaleur excessive. Ne jetez pas le produit ou la batterie ainsi que les déchets ménagers.

L'utilisateur final est responsable de l'élimination des équipements électriques et électroniques ainsi que des batteries conformément à toutes les réglementations applicables.

## **DANGER**

Évitez d'utiliser des batteries usagées, défectueuses et/ou non originales d'autres modèles ou marques.

Ne laissez pas la batterie près du feu ou des sources de chaleur. Risque d'incendie et d'explosion.

N'ouvrez pas ou ne démontez pas la batterie, ni ne heurtez, ne jetez, ne perforez pas ou n'attachez pas d'objets à la batterie.

Ne touchez à aucune substance qui s'est échappée de la batterie, car elle contient des substances dangereuses. Ne laissez pas les enfants ou les animaux toucher à la batterie.

Ne surchargez pas et ne faites pas de court-circuit sur la batterie. Risque d'incendie et d'explosion.

N'immergez pas et n'exposez pas la batterie à l'eau, à la pluie ou à d'autres liquides. N'exposez pas la batterie sous la lumière directe du soleil, la chaleur excessive ou le froid (par exemple, ne laissez pas le produit ou la batterie dans une voiture sous la lumière directe du soleil pendant une longue période) à un environnement contenant des gaz explosifs ou des flammes.

Ne portez pas ni ne stockez la batterie avec des objets métalliques tels que des épingles à cheveux, des colliers, etc. Le contact entre les objets métalliques et les contacts de la batterie peut provoquer des courts-circuits entraînant des dommages physiques ou la mort.

## **Autonomie**

L'autonomie maximale et les performances du véhicule dépendent de plusieurs variables :

- Terrain : Conduire sur un revêtement lisse offre une meilleure autonomie et plus de performances que sur des routes cahoteuses et des côtes.
- Poids de l'utilisateur : Plus le poids est élevé, plus l'autonomie et les performances du véhicule sont faibles.
- Température : Conduire le scooter dans un environnement très froid ou chaud affecte l'autonomie et les performances.
- Vitesse et style de conduite : Une conduite douce et régulière étend l'autonomie. L'accélération, la décélération et les manœuvres continues réduisent considérablement l'autonomie. La vitesse plus basse prolonge l'autonomie.
- Entretien : recharge rapide, entretien approprié et vérification régulière de la plage d'augmentation de la pression des pneus et garantie de performances constantes dans le temps.
- Le niveau de charge de la batterie affecte la performance : plus le niveau est bas, plus la vitesse est basse, surtout en montée.

L'autonomie déclarée est calculée à une vitesse de 15 km/h avec une batterie nouvelle et chargée, dans des conditions sèches, sans vent, à 25°C, sur une surface plane, conduite par une personne de 75 kg.

Avec le temps, la capacité et les performances fournies par la batterie diminuent en raison de la détérioration physiologique électrochimique des cellules qui la composent.

## 6. Informations de commande / Panneau de contrôle

### Détails de contrôle

1. Feux avant
2. Contrôle des clignotants
3. Levier de frein gauche
4. Levier de frein droit
5. Bouton multifonction
6. Affichage
7. Accélérateur

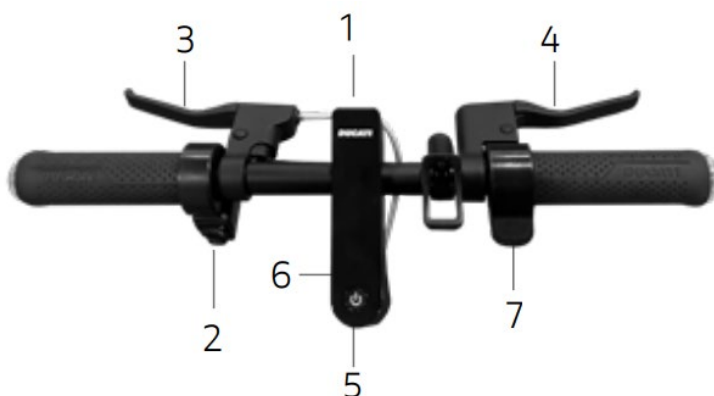

- Allumage/désactivation : Appuyez et maintenez le bouton multifonction pendant quelques secondes
- Lumières : Appuyez une fois sur le bouton multifonction pour allumer ou éteindre les lumières.
- Mode vitesse : Appuyez deux fois en succession rapide sur le bouton multifonction pour passer au niveau de vitesse suivant
- Boîte de vitesses km/h mp/h : appuyez trois fois sur le bouton multifonction en succession rapide
- Accélérateur : L'accélérateur s'active dès que la vitesse dépasse 3 km/h et que le levier des gaz est appuyé
- Régulateur de vitesse : lorsqu'il est actif, il se met en marche après 5 secondes à une vitesse constante et se désactive dès que le frein ou l'accélérateur est pressé pour la première fois.
- Clignotants : Ils sont nécessaires pour signaler tout changement de direction lors de la conduite à un stade précoce et sont activés et désactivés avec le sélecteur

### Mode vitesse :

- MARCHE/PIÉTON : max 6 km/h, faible accélération pour la sécurité
- ECO : max 20 km/h, accélération moyenne pour une autonomie plus longue
- CONFORT : max 25 km/h, accélération moyenne pour une plus grande autonomie
- SPORT : maximum 25 km/h, niveau d'accélération maximal

## Affichage

1. Compteur de vitesse : Affiche la vitesse actuelle du scooter.
2. Niveau de batterie : indique le niveau de charge restant.
3. Lumières : Voyant lumineux
4. Voyant Bluetooth
5. SPORT Mode
6. ECO Mode
7. Mode CONFORT
8. Régulateur de vitesse : maintien de vitesse.  
Il s'active après avoir maintenu la même vitesse pendant quelques secondes.
9. Mode MARCHÉ
10. Présence de défauts. Le numéro de défaut est indiqué sur le compteur vitesse

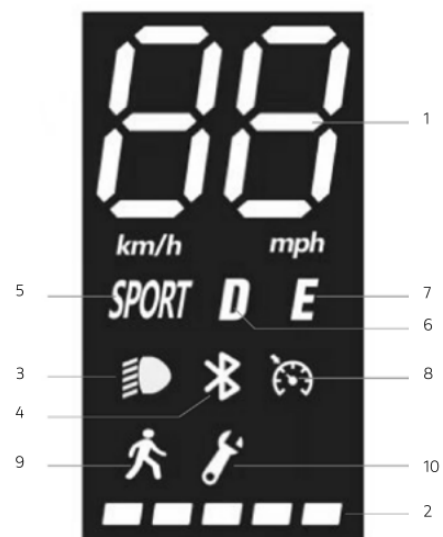

## 7. Stockage, entretien et nettoyage

S'il y a des taches sur le corps du produit, essuyez-les avec un chiffon humide. Si les taches persistent, appliquez du savon doux, brossez-les avec une brosse à dents, puis essuyez avec un chiffon humide. S'il y a des rayures sur les composants en plastique, utilisez du papier de verre ou un autre matériau abrasif pour les enlever. Ne nettoyez pas le produit avec de l'alcool, de l'essence, du kérosène ou d'autres solvants chimiques corrosifs et volatils afin d'éviter des dommages graves. Ne lavez pas le produit avec des jets d'eau haute pression. Lors du nettoyage, assurez-vous que le produit est éteint, que le câble de charge est déconnecté et que la prise en caoutchouc est fermée, car l'infiltration d'eau peut entraîner des décharges électriques ou d'autres problèmes graves. L'infiltration d'eau dans la batterie peut endommager les circuits internes, entraîner un risque d'incendie ou d'explosion. Si vous avez des doutes sur l'entrée d'eau dans la batterie, arrêtez immédiatement de l'utiliser et ramenez-la au service ou au concessionnaire pour inspection.

Lorsque le produit n'est pas utilisé, conservez-le à l'intérieur, dans un endroit sec et frais. Ne le stockez pas à l'extérieur ou à l'intérieur de la voiture pendant une longue période. Un ensoleillement excessif, une surchauffe et un froid excessif accélèrent le vieillissement des pneus et compromettent la durée de vie utile du produit et de la batterie. Ne l'exposez pas à la pluie ou à l'eau, ni ne l'immergez et ne le lavez pas à l'eau.

Vérifiez régulièrement l'écartement des différents éléments boulonnés, en particulier les essieux des roues, le système de repliage et de transport, le système de direction, le système de freinage, le bon état du châssis, des fourches et de la suspension. Les écrous et tous les autres fixateurs auto-serrants peuvent perdre leur efficacité, il est donc nécessaire de vérifier et de serrer périodiquement ces composants.

Comme tous les composants mécaniques, ce produit est également sujet à l'usure et à des contraintes élevées. Différents matériaux et composants peuvent réagir à l'usure ou à la fatigue sous stress de différentes manières. Si la durée de vie d'un composant est dépassée, il peut casser soudainement, causant des blessures au conducteur. Toute forme de fissure, de rayure ou de changement de couleur dans des zones fortement sollicitées indique que la durée de vie du composant est atteinte et doit être remplacée.

Vérifiez l'état d'usure des pneus : il ne doit y avoir ni coupures, ni fissures, corps étrangers, bombements anormaux, pièces manquantes ni autres dommages. Pour la pression des pneus, référez-vous à la valeur sur le pneu ou à l'intérieur du manuel

N'essayez pas de démonter ou de réparer le produit vous-même. Le remplacement de tous les composants du scooter doit être effectué par le service d'assistance technique agréé ; pour en savoir plus, contactez votre concessionnaire ou visitez le site web de la [www.platum.store/en/assistance](http://www.platum.store/en/assistance)

## 8. Configuration de l'application

Ce produit peut être associé à l'application Platum e-Mobility. L'application vous permet de contrôler le produit directement depuis votre smartphone.



Scannez le code QR pour télécharger et installer l'application. Si l'application n'est pas trouvée, il est recommandé de la rechercher sur votre service d'application de référence en cherchant « Platum e-mobility »

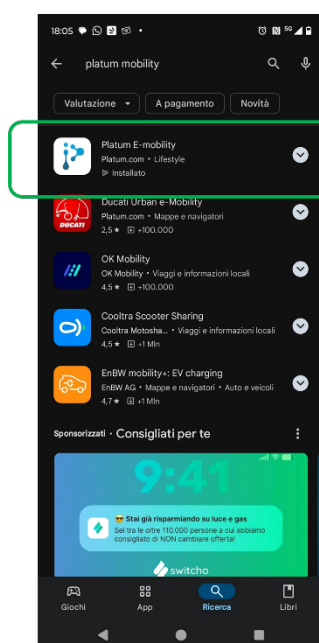

Cliquez sur « Inscrivez-vous maintenant » ou connectez-vous directement avec votre compte Google/Apple. Saisissez les informations et acceptez les conditions d'utilisation en cliquant sur « Soumettre »

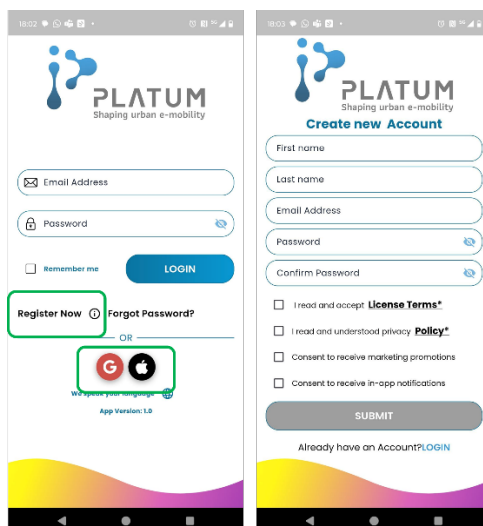

Une fois que vous vous êtes inscrit et connecté pour la première fois, l'application peut nécessiter plusieurs autorisations nécessaires pour l'utilisation et la fonctionnalité de l'application elle-même.

### Pour connecter un nouveau véhicule

1. Allume le véhicule. Pour pouvoir le connecter, le voyant Bluetooth doit clignoter et le véhicule ne doit pas être associé à un autre compte
2. Cliquez sur le symbole « + »
3. Une fois le véhicule identifié, appuyez sur « Garez-vous dans le garage »
4. Scannez le code QR sur l'autocollant à l'écran ou entrez le numéro de série imprimé sur la plaque de pied pour compléter l'appariement

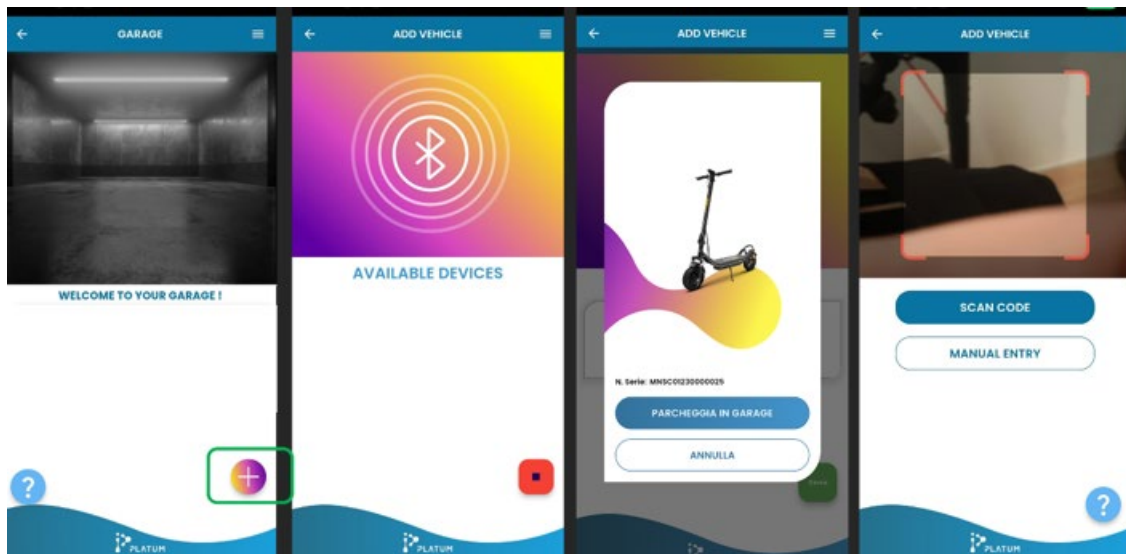

5. Une fois l'appariement terminé, le véhicule apparaîtra dans le garage
6. En cliquant sur la marque, le produit apparaîtra dans le garage
7. Si le véhicule est allumé et à proximité, cliquer sur le véhicule vous mène au tableau de bord
8. Pour découpler le véhicule du compte, il suffit de cliquer sur le nom du modèle et de glisser vers la gauche

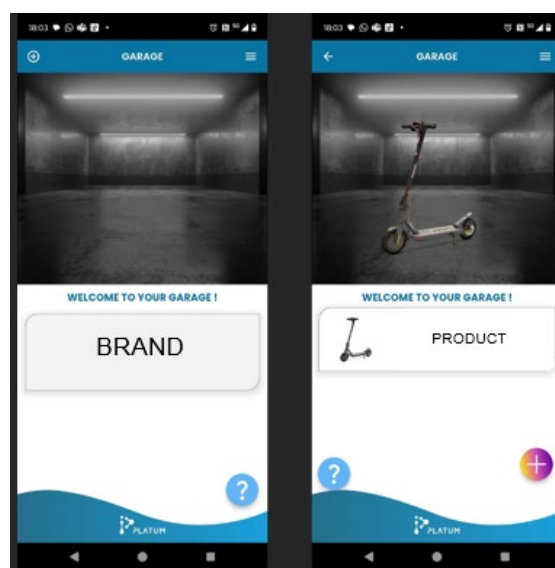

Chaque tableau de bord est spécifique au modèle et à la marque du véhicule.

Les principales fonctionnalités de l'application sont :

- Vitesse de vue
- Voir le niveau de batterie
- Voir et changer le mode vitesse (vous ne pouvez pas entrer dans le « piéton »)
- Voir la distance parcourue
- Verrouillage et déverrouillage du scooter
- Activez ou désactivez le mode de croisière
- Allumer et éteindre les lumières

L'application permet d'associer plusieurs véhicules, mais le même véhicule peut être associé à un seul compte.

Les images sont des exemples et ne correspondent pas à un modèle spécifique.

### **ATTENTION**

La version de l'application a peut-être été mise à jour sur votre service d'application. Il est recommandé de vérifier constamment les mises à jour de l'application pour bénéficier de nouvelles fonctionnalités et d'installer toujours la dernière version de l'application sur votre appareil.

### **DANGER**

En utilisant un support spécial pour téléphone, vous pouvez utiliser l'application comme tableau de bord.

## 9. Fiche technique

EAN	8056121594302
Modèle	Ducati PRO-II MY2026
SKU	DU-MO-260002
Marque	DUCATI
MON	MY2026
Cadre	Aluminium
Suspension	Avant et arrière
Pneus	Chambre à air de 10"
Freins	Électrique avant, tambour arrière avec 2 leviers de frein
Moteur	Brushless, 350 W, 15 Nm, KERS
Puissance de pointe	900 W
Pente maximale	16%
Vitesse	25 km/h
Batterie	36 V, 10 Ah, 360 Wh, cellules DCMEG
Charger	Sortie DC 42V, 2A (max)
Temps de charge	5~6h
Autonomie*	50 km
Lumières	LED avant et arrière, clignotants intégrés
Affichage	LED 4 vitesses, mode croisière
Sonnette	Mécanique
Bluetooth	Application e-mobilité Platum
Serrure électronique	Dans l'application Platum
Résistance à l'eau	IPX5
Charge maximale	100 kg
Poids	14 kg
Dimensions ouvertes du produit	1150*510*1210 mm
Dimensions du produit fermé	1150*510*535 mm
Dimensions de l'emballage	1135*155*550 mm
Poids d'emballage	16 kg

L'autonomie déclarée est calculée à une vitesse de 15 km/h avec une nouvelle batterie et chargée, en conditions sèches, sans vent, à 25 °C, sur une surface plane, conduite par une personne de 75 kg

## 10. Dépannage

Erreur	Cause	Solution
Le moteur ne tourne pas	Problème électrique, présence de Code d'erreur	Demande d'assistance technique
La roue motrice ne tourne pas	Problème de frein	Ajustez les freins, si le problème persiste, demandez une assistance technique
	Le moteur est bloqué	Vérifiez que la roue est bien serrée, vérifiez qu'elle tourne sans démarrer le véhicule. Si le problème persiste, demandez une assistance technique
Le moteur s'éteint pendant qu'il tourne	Surchauffe moteur	Arrêtez le véhicule et attendez qu'il refroidisse
	Présence du code d'erreur	Demande d'assistance technique
Après la charge, le produit ne s'allume ni ne s'éteint après quelques kilomètres.	Batterie endommagée	Demande d'assistance technique
La batterie ne se charge pas ou le produit ne s'allume pas	Problèmes de connexion	Demande d'assistance technique
	La batterie n'est pas connectée (modèles avec batterie amovible)	Vérifie si le connecteur d'alimentation est branché
	La batterie est faible	Chargez la batterie à 100 %
	Batterie endommagée	Demande d'assistance technique
	Problèmes de chargeur	Remplacez le chargeur

Code d'erreur	Description de l'anomalie
E.1	Protection contre les surcourants
E.2	Anomalie de programmation de l'unité de contrôle d'affichage
E.3	Sous tension de batterie
E.4	Défaut du signal de frein
E.5	Panne du capteur de hall moteur
E.6	Défaut de contrôle de l'accélérateur/déverrouillage
E.7	Erreur de manette
E.9	Problème de communication par câble jaune
E.1	Anomalie du contrôleur de programme ou signal 5V
E.2	Problème de communication câble/protocole vert

## 11. Responsabilité et conditions générales de garantie

Le conducteur assume tous les risques liés au refus d'utiliser un casque et d'autres équipements de protection. Le conducteur est tenu de **se conformer aux règlements locaux en vigueur concernant :**

- **À l'âge minimum autorisé pour le conducteur,**
- **Restrictions sur le type de conducteurs pouvant utiliser le produit**
- **Tous les autres aspects réglementaires**

Le conducteur est également tenu de maintenir le produit propre et dans un état parfait d'efficacité et d'entretien, d'effectuer avec rigueur les contrôles de sécurité dont il est responsable comme décrit dans les sections précédentes, de ne pas trafiquer le produit d'aucune manière et de conserver toute la documentation liée à l'entretien.

La société n'est pas responsable des dommages causés et n'est en aucun cas responsable des dommages causés à des biens ou aux personnes dans les cas suivants :

- Le produit est utilisé de manière incorrecte ou non conforme aux instructions du manuel d'instructions ;
- Le produit, après achat, est modifié ou altéré dans tous ou certains de ses composants.

En cas de dysfonctionnement du produit pour des causes non attribuables à un comportement incorrect du conducteur et si vous souhaitez consulter les conditions générales de la garantie, veuillez contacter votre concessionnaire ou vous rendre au [www.platum.store/en/assistance](http://www.platum.store/en/assistance)

Toute défaillance ou dysfonctionnement causé par des événements accidentels et/ou attribuable à la responsabilité de l'acheteur ou à l'utilisation du produit qui ne respecte pas son usage prévu et/ou les dispositions de la documentation technique jointe au produit, ou en raison d'un manquement à l'ajustement des pièces mécaniques, est toujours exclu du champ d'application de la garantie légale du produit. Usure naturelle des matériaux pouvant s'user ou être causés par des erreurs d'assemblage, un manque d'entretien et/ou leur utilisation qui ne respecte pas les instructions.

Les éléments suivants sont, par exemple, considérés comme exclus de la Garantie Légale relative aux produits :

- Dommages causés par des impacts, des chutes ou collisions accidentelles, des crevaisons ;
- Dommages causés par l'utilisation, l'exposition ou le stockage dans un environnement inapproprié (par exemple : présence de pluie et/ou de boue, exposition à l'humidité ou à une source de chaleur excessive, contact avec du sable ou d'autres substances) ;
- Dommages causés par un manque d'ajustement dû à la conduite sur route et/ou à l'entretien de pièces mécaniques, freins, guidons, pneus, etc. ; l'installation incorrecte et/ou le mauvais assemblage des pièces et/ou composants ;
- L'usure naturelle des matériaux portables : freins à disque (par exemple : plaquettes, étriers, disques, câbles), pneus, repose-pieds, joints, roulements, lumières et ampoules LED, béquille, poignées, garde-boue, pièces en caoutchouc (pied de lit), câblage des connecteurs de câble, masques et autocollants, etc. ;
- L'entretien inapproprié et/ou l'utilisation inappropriée de la batterie du produit ;
- La falsification et/ou le forçage de certaines parties du produit ;
- Entretien ou modification incorrect ou inadéquat du produit ;
- Utilisation inappropriée du produit (par exemple : surcharge, utilisation lors de concours et/ou pour des activités de location ou de location commerciale) ;
- La maintenance, les réparations et/ou les interventions techniques sur le produit effectuées par des tiers non autorisés ;
- Dommages aux produits résultant du transport, s'ils sont effectués par l'acheteur ;
- Dommages et/ou défauts résultant de l'utilisation de pièces détachées non originales.

Veuillez consulter la version la plus récente des conditions de garantie disponible sur [www.platum.store/en/assistance](http://www.platum.store/en/assistance)

## 12. Informations relatives à l'élimination

### ATTENTION

Traitement de l'appareil électrique ou électronique en fin de vie (applicable dans tous les pays de l'Union européenne et dans d'autres systèmes européens disposant d'un système de collecte séparé)



Ce symbole sur le produit ou l'emballage indique que le produit ne doit pas être considéré comme un déchet domestique normal, mais plutôt remis à un point de collecte approprié pour le recyclage des équipements électriques et électroniques (WEEE).

En veillant à ce que ce produit soit éliminé correctement, vous aiderez à prévenir les conséquences négatives potentielles pour l'environnement et la santé qui pourraient autrement être causées par un élimination inadéquat.

Le recyclage des matériaux aide à préserver les ressources naturelles. Pour plus d'informations détaillées sur le recyclage et l'élimination de ce produit, veuillez contacter votre service local d'élimination des déchets ou le point de vente où vous l'avez acheté.

En tout cas, l'élimination doit être effectuée conformément aux règlements en vigueur dans le pays d'achat.

En particulier, les consommateurs sont tenus de ne pas jeter les WEEE comme déchets municipaux, mais doivent participer à la collecte séparée de ce type de déchets par deux modes de livraison :

Aux centres de collecte municipaux (également appelés éco-terrains, îles écologiques), directement ou via les services de collecte des entreprises municipales, lorsque ceux-ci sont disponibles.

Aux points de vente de nouveaux équipements électriques et électroniques.

Le mode 1 contre 1 est toujours garanti lors de l'achat par le consommateur d'un nouvel EEE, quelle que soit la taille du DEEE.

En cas d'élimination illégale d'équipements électriques ou électroniques, les sanctions spécifiques prévues par la législation actuelle sur la protection de l'environnement peuvent être appliquées.

Si les WEEE contiennent des batteries ou des accumulateurs, ceux-ci doivent être retirés et soumis à une collecte spécifique et séparée.

### ATTENTION

Traitement des piles usagées (applicable dans tous les pays de l'Union européenne et dans d'autres systèmes européens

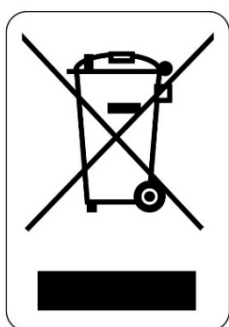

disposant d'un système de collecte séparé)

Ce symbole sur le produit ou l'emballage indique que la batterie ne doit pas être considérée comme un déchet domestique normal. Sur certains types de piles, ce symbole peut être utilisé en conjonction avec un symbole chimique.

Les symboles chimiques de mercure (Hg) ou de plomb (Pb) sont ajoutés si la pile contient plus de 0,0005 % de mercure ou 0,004 % de plomb.

En veillant à ce que les cellules de batterie soient correctement éliminées, vous aiderez à prévenir les conséquences négatives potentielles pour l'environnement et la santé qui pourraient autrement être causées par leur élimination inadéquate. Le recyclage des matériaux aide à préserver les ressources naturelles.

Dans le cas de produits qui, pour des raisons de sécurité, de performance ou de protection des données, nécessitent une connexion fixe à une batterie ou une batterie interne, la batterie ne doit être remplacée que par du personnel de service qualifié.

Livrez le produit en fin de vie aux points de collecte adaptés à l'élimination des équipements électriques et électroniques : cela garantit que la batterie intérieure est également correctement traitée.

Pour obtenir des informations plus détaillées sur l'élimination de la batterie ou du produit usagé, vous pouvez contacter votre service local d'élimination des déchets ou le point de vente où vous l'avez acheté.

En tout cas, l'élimination doit être effectuée conformément aux règlements en vigueur dans le pays d'achat.

Dieses Handbuch gilt für die folgenden Fahrzeuge

**DUCATI PRO-II MY26**  
**8056121594302 / DU-MO-260002**

**Inhaltsverzeichnis**

1. Einleitung
2. Sicherheitshinweise
3. Verpackungsinhalt und Montage
4. Gebrauch
5. Batterie
6. Steuerungsinformationen / Bedienfeld
7. Lagerung, Wartung und Reinigung
8. App-Konfiguration
9. Technische Daten
10. Fehlerbehebung
11. Haftung und allgemeine Garantiebedingungen
12. Entsorgungsinformationen

**Benutzerhandbuch**

**Originalanweisungen, die auf Italienisch verfasst sind**

Danke, dass Sie dieses Produkt ausgewählt haben.

Für Informationen, technischen Support, Unterstützung und allgemeine Garantiebedingungen wenden Sie sich bitte an Ihren Händler oder besuchen Sie die [www.platum.com/en](http://www.platum.com/en)

## 1. Einleitung

### Allgemeines

Dieses Handbuch ist ein integraler und wesentlicher Bestandteil des Fahrzeugs.

Vor der Inbetriebnahme ist es unerlässlich, dass die Nutzer die folgenden Anweisungen sorgfältig lesen, verstehen und befolgen.

Das Unternehmen haftet nicht für verursachte Schäden und in keiner Weise für Schäden an Eigentum oder Personen in den folgenden Fällen:

- Das Produkt wird unsachgemäß oder nicht gemäß der Anleitung in der Bedienungsanleitung verwendet;
- Das Produkt wird nach dem Kauf in allen oder einigen seiner Komponenten verändert oder manipuliert.

Mit Blick auf kontinuierliche technologische Weiterentwicklung behält sich der Hersteller das Recht vor, das Produkt ohne vorherige Ankündigung und ohne automatische Aktualisierung dieses Handbuchs zu modifizieren. Für Informationen und um Änderungen an diesem Handbuch nachzusehen, besuchen Sie bitte die [www.platum.store/en/assistance](http://www.platum.store/en/assistance) -Website

### Kundenservice

Bei jeglichen Unannehmlichkeiten oder einer Bitte um Klarstellung wenden Sie sich ohne Zögern an den Assistance Service Ihres autorisierten Händlers, der kompetentes und spezialisiertes Personal, spezielle Ausrüstung und originale Ersatzteile hat.

### Rechtliche Mitteilung zur Nutzung

Überprüfen und halten Sie die Verkehrsordnung sowie die örtlichen Verkehrsregeln für Radfahren, Straßenverkehr für Elektroroller und Beschränkungen hinsichtlich der Art der Fahrer, die das Produkt nutzen dürfen, sowie der Nutzung dieses Produkts.

### Sicherheitswarnungen

Um die Sicherheitshinweise in diesem Handbuch zu identifizieren, wird folgende Formulierung verwendet, um die Aufmerksamkeit des Lesers/Benutzers für die korrekte und sichere Nutzung des pedalunterstützten Fahrrads zu erregen.

### VORSICHT

#### Pass gut auf

Heben Sie die zu befolgenden Regeln hervor, um Fahrzeugschäden und/oder gefährliche Situationen zu vermeiden.

### GEFAHR

#### Residualrisiken

Es hebt das Vorhandensein von Gefahren hervor, die Restgefahren verursachen, auf die der Nutzer achten muss, um Verletzungen oder Sachschäden zu vermeiden.

## 2. Sicherheitshinweise

Lesen Sie und befolgen Sie die folgenden Anweisungen sorgfältig, bevor Sie das Produkt verwenden. Bewahre dieses Handbuch für zukünftige Referenzen oder neue Nutzer auf.

Nehmen Sie sich Zeit, die Grundlagen der Praxis zu lernen, um ernsthafte Vorfälle in den ersten Monaten zu vermeiden. Kontaktieren Sie Ihren Händler für Unterstützung bei der richtigen Anwendung des Produkts oder um an eine geeignete Schulungsorganisation verwiesen zu werden.

Das Unternehmen lehnt jegliche direkte oder indirekte Haftung aus, die sich aus Missbrauch des Produkts, Nichteinhaltung sowohl der Straßenvorschriften als auch mit den Anweisungen in diesem Handbuch, Unfällen und Streitigkeiten durch Nichteinhaltung von Vorschriften und illegalen Handlungen ergibt.

Dieses Produkt ist für Freizeitzwecke gedacht, darf nur von einer Person verwendet werden und nicht für den Personenverkehr; daher kann es nicht von mehr als einer Person gleichzeitig genutzt werden.

Ändern Sie in keiner Weise den Zweck des Fahrzeugs, dieses Produkt ist nicht für Stunts, Wettbewerbe, das Tragen von Gegenständen, das Abschleppen anderer Fahrzeuge oder Zubehörteile geeignet.

Der Elektroroller muss mit Vorsicht verwendet werden, stets unter Einhaltung der Vorschriften des Verkehrsgesetzes des Verkehrslandes, um Gefahren zu vermeiden und größte Sorgfalt auf sich selbst und andere zu achten.

Der Emissions-Schalldruckpegel (Lärm), der am Ohr des Fahrers gewichtet wird, beträgt weniger als 70 dB.

### **VORSICHT**

Es ist wichtig zu bedenken, dass Sie an öffentlichen Orten oder auf der Straße, selbst wenn Sie dieses Handbuch genau befolgen, nicht immun gegen Verletzungen sind, die durch Verstöße oder unangemessene Maßnahmen gegenüber anderen Fahrzeugen, Hindernissen oder Personen ergriffen werden. Unsachgemäße Nutzung des Produkts oder das Nichtbefolgen der Anweisungen in diesem Handbuch kann zu schweren Schäden führen.

Dieses Produkt ist ein Elektrofahrzeug. Je schneller du fährst, desto länger ist der Bremsweg. Notbremsen auf rutschigen, matschigen, nassen oder vereisten Straßen können dazu führen, dass die Räder sich drehen und Sie das Gleichgewicht verlieren. Es müssen eine angemessene Geschwindigkeit und Sicherheitsabstand zu anderen Fahrzeugen oder Fußgängern eingehalten werden. Seien Sie besonders vorsichtig, wenn Sie auf unbekanntem Straßen fahren. Öffnen Sie den Ständer nicht, wenn Sie das Produkt verwenden, da besteht das Risiko schwerer Verletzungen und Schäden am Produkt.

### **VORSICHT**

Auf nassen Straßen verlängert sich der Bremsweg und der Grip nimmt im Vergleich zu trockenen Straßen deutlich ab!

Fahr vorsichtiger, halte Abstand!

Zu Ihrer eigenen Sicherheit tragen Sie immer: Helm, Knieschützer und Ellbogenschützer, um sich vor Stürzen und Verletzungen beim Fahren des Produkts zu schützen. Wenn Sie das Produkt ausleihen, lassen Sie den Fahrer Schutzausrüstung tragen und erklären, wie das Fahrzeug zu benutzen ist. Um Verletzungen zu vermeiden, verleihen Sie das Produkt nicht an Personen, die nicht wissen, wie man es benutzt. Tragen Sie immer Schuhe, bevor Sie das Produkt verwenden.

Kinder dürfen nicht mit dem Roller oder seinen Teilen spielen, noch dürfen sie ihn reinigen oder pflegen.

Achten Sie beim Fahren des Produkts darauf, Kinder und Fußgänger nicht zu erschrecken. Wenn du hinter ihnen gehst, warne sie mit der Türklingel und verlangsame sie mit dem 6 km/h Gehgeschwindigkeitsmodus.

### **VORSICHT**

Das Betriebsfrequenzband des Bluetooth-Geräts® liegt zwischen 2,4000 GHz und 2,4835 GHz.

Die maximale Hochfrequenzleistung, die in den Frequenzbändern übertragen wird, beträgt 100 mW.

## Anweisungen und Warnungen zum Fahrverhalten

Bedingungen	Angemessene/beabsichtigte Verwendung	Unsachgemäßer Gebrauch
Fahrer	Eins. Die empfohlene Mindesthöhe ist eine, bei der der Nutzer den Lenker in entspannter Position vollständig bedienen kann. Die maximal empfohlene Höhe beträgt 200 cm	Mehrere Personen, mit Kindern oder Tieren
Sicherheitsausrüstung	Helm, Knieschützer, Ellbogenschützer, reflektierende Weste	Keine Ausrüstung
Überprüfen Sie vor dem Fahren	Vor jeder Nutzung sollten die Bremsen und deren Verschleiß überprüft werden, der Reifendruck (siehe die Seite des Reifens für den empfohlenen Wert), den Radverschleiß, das Gaspedal, die Blinker, die Lichter und den Batterieladestatus.	Überprüfen Sie das Produkt niemals vor der Fahrt
	Wenn Sie ungewöhnliche Geräusche oder Auffälligkeiten bemerken, verwenden Sie das Produkt nicht und wenden Sie sich an Ihren Händler oder den autorisierten technischen Service.	Verwenden Sie das Produkt in Gegenwart von Geräuschen und Auffälligkeiten
Gehen, das Produkt pushen	Nicht beschleunigen	Geben Sie Gas
	Schieben beim Gehen auf Fußgängerüberwegen	Fahren des Fahrzeugs über Fußgängerüberwege
	In Fußgängergebieten, wenn kein Fußgängermodus vorhanden ist (6 km/h)	Fahren Sie das Fahrzeug in Fußgängerbereichen, wenn kein Fußgängermodus vorhanden ist (6 km/h)
	In überfüllten Gebieten	Fahrzeug in überfüllten Bereichen fahren
Im Stillstand	Die Person, die dieses Produkt fährt, muss in der Lage sein, beide Füße problemlos auf den Boden zu setzen und dabei den Lenker in der richtigen Höhe zu greifen	Dass ich das Produkt nicht ruhig und ausgewogen halten konnte
		Setzen Sie sich auf das Produkt, während es läuft oder stillsteht.
Fahr unter normalen Bedingungen	Keine Gegenstände, die am Lenker hängen	Gegenstände, die am Lenker hängen, verursachen Instabilität und können während der Manöver im Weg sein
	Fahre mit beiden Händen am Lenker.	Einhand- oder freihändiges Fahren
	Verwenden Sie keine Geräte wie Handys, Smartwatches, Musikplayer, Kopfhörer	Verwenden Sie Geräte wie Handys, Smartwatches, Musikplayer, In-Ear-Kopfhörer
	Fahre mit beiden Füßen bequem und sicher über dem Fußbett	Fahren Sie mit ein oder zwei Fuß außerhalb des Fußbretts. Es ist verboten, das Gewicht auf den hinteren Kotflügel zu legen und zu konzentrieren
	Fahren mit Helm und Schutzausrüstung	Fahren ohne Helm und Schutzausrüstung
	Beim Fahren auf leicht zugänglichen, glatten und kompakten Straßen sollten dicht befahrene oder überfüllte Bereiche vermieden werden: z. B. spezielle Radwege, glatte Belagsflächen	Fahren auf Autobahnen, Fernstraßen Fahren auf stark befahrenen Straßen Gehwegfahren Fahren Sie in überfüllten Gegenden Fahren auf sehr holprigen Straßen

		Fahren Sie in der Nähe von Schluchten, Steilwänden, Häfen, Meer, Seen und Flüssen
	Einhaltung der örtlichen Vorschriften und Verkehrsgesetze	Mangelnde Einhaltung der aktuellen Vorschriften und des Straßenverkehrscode
	Schauen Sie immer nach vorne und achten Sie auf alle nahegelegenen Hindernisse, Fahrzeuge und Fußgänger	Lenken Sie sich beim Fahren ab
	Ändere die Richtung, während du darauf achtest, gesehen zu werden, und deine Geschwindigkeit zu moderieren	Plötzlich bei hoher Geschwindigkeit die Richtung ändern, ohne sicherzugehen, dass man gesehen wird
	In jedem Fall sollten Sie die Flugbahn voraussehen und die Geschwindigkeit entsprechend der Verkehrsordnung und den Schwächsten einhalten	Bremsen und Kurvenfahren gleichzeitig machen das Fahrzeug instabil
	Verwenden Sie immer Blinker, sofern sie auf dem Produkt vorhanden sind.	Benutzen Sie keine Blinker
	Langsamer, wenn Fußgänger anwesend sind	Beschleunige oder halte eine konstante Geschwindigkeit, wenn Fußgänger anwesend sind
	Nutzen Sie den Fußgängermodus in Fußgängerzonen (6 km/h)	Fahren Sie ohne Fußgängermodus in Fußgängerzonen (6 km/h)
	Benachrichtigung über die Türklingel auf deine Anwesenheit	Warnen Sie Ihre Anwesenheit nicht mit der Türklingel
Unebene Straßenverhältnisse: künstliche Unebenheiten/Stufen/raue Straßenoberfläche	Fahren mit mittlerer Geschwindigkeit	Hochgeschwindigkeitsfahren
	Beugen Sie Ihre Knie leicht für eine bessere Stoßdämpfung, wenn Sie eine unebene Fläche überqueren.	Über Unebenheiten und Unebenheiten zu rasen, Treppen hinunterzugehen, über Hindernisse zu springen, Gehwege hochzuklettern, steif zu fahren.
Verhalten: beim Kurvenfahren, bergab, in Gegenwart von Hindernissen, Fahrzeugen und Fußgängern in der Nähe	Halte einen sicheren Abstand.	Die Sicherheitsdistanz nicht respektiert
	Hör auf, zu schnell zu fahren/zu bremsen und langsamer zu fahren	Beschleunige
	Fahren Sie mit mittlerer Geschwindigkeit und bremsen Sie vorsichtig	Mit hoher Geschwindigkeit fahren, plötzlich bremsen
	Achte auf Türen und andere Hindernisse in der Höhe	Überholen unter Hindernissen in Höhe hindurch
Sichtverhältnisse	Fahren Sie nur, wenn genügend Licht vorhanden ist, um sicher zu fahren. Bei ungünstigen Lichtverhältnissen (ab einer halben Stunde nach Sonnenuntergang, während der gesamten Dunkelheit und sogar tagsüber, wenn das Wetter die Sicht auf die Straße verhindert, wenn Sie durch Tunnel fahren), denken Sie daran, die Produktbeleuchtung einzuschalten und eine reflektierende Weste oder Schienen zu tragen.	Fahren bei ungünstigen Lichtverhältnissen mit ausgeschaltetem Licht und ohne die Verwendung einer reflektierenden Weste oder Zahnspangen.
Wetterbedingungen	Fahren unter optimalen Wetterbedingungen (kein Regen)	Fahren unter widrigen Bedingungen: bei Regen, wenn es schneit, bei Anwesenheit von Eis oder Schlamm auf der Straße, starkem Wind, bei nebligen Bedingungen.
Parken	In speziellen Bereichen ohne die Verkehrswege von Fahrzeugen und	Überall, was den Verkehr von Fahrzeugen

	Fußgängern zu behindern	und Fußgängern behindert
	Auf glatten Oberflächen sorgt Stabilität	Auf unebenen Untergründen und ohne Stabilität zu gewährleisten
	Schalten Sie das Produkt aus und verwenden Sie immer eine Diebstahlsicherung. Verwenden Sie den mitgelieferten Ständer	Das Produkt eingeschaltet, unbeaufsichtigt ohne Diebstahlsicherung zu lassen
Extreme Sportarten/Akrobatik praktizieren	NEIN	JA Fahren Sie in der Nähe von Schluchten, Steilwänden, Häfen, Meer, Seen und Flüssen. Fahren Sie über Pfützen. Rennen mit anderen Fahrzeugen
Setzen Sie das Produkt starken Auswirkungen aus	NEIN	JA Dinge oder Leute oben werfen. Werfen von Stufen oder von oben

## GEFAHR

### Was nach einem Sturz zu tun ist:

Überprüfe, ob der Drosselhebel richtig funktioniert. Dazu beschleunigen und verlangsamen Sie mehrmals.

Überprüfen Sie immer, ob die Bremsen richtig funktionieren. Dazu steigt man vom Produkt ab, schiebt es vorwärts und bremst, damit es auf die Befehle reagiert.

Überprüfen Sie, ob alle Fahrzeugteile an ihrem Platz sind und sicher befestigt sind.

Überprüfen Sie den Verschleiß und Druck der Reifen (siehe die Seite des Reifens für den empfohlenen Wert).

Überprüfe die Bremsen und Kabel auf Abnutzung.

## GEFAHR

Die Bremsen können während des Betriebs heiß werden. Nach der Benutzung nicht anfassen.

Beim zusammengebauten Produkt wird der Lenker mit den entsprechenden Schrauben im Paket montiert.

## GEFAHR

Es ist verboten, das Produkt oder seine Teile in irgendeiner Weise zu verändern oder zu verändern, da dies die Effizienz, Struktur beeinträchtigen und Schäden verursachen kann.

## VORSICHT

Mit Blick auf eine kontinuierliche technologische Weiterentwicklung behält sich der Hersteller das Recht vor, das Produkt ohne vorherige Vorankündigung zu modifizieren, ohne dass dieses Handbuch automatisch aktualisiert wird.

Für Informationen und um Überarbeitungen dieses Handbuchs zu konsultieren, besuchen Sie die Website [www.platum.store/en/assistance](http://www.platum.store/en/assistance)

## VORSICHT

Halten Sie Kinder von Plastikteilen (einschließlich Verpackungsmaterialien) und Kleinteilen fern, die zu Ersticken führen können.

### 3. Verpackungsinhalt und Montage

#### In der Kiste

- Montagewerkzeuge
- Lenkerschrauben
- Aufblasadapter (falls erforderlich)
- Ladegerät
- Sicherheitsanweisungen und Konformitätserklärungen

#### Lenkerbefestigung

Stecken Sie die Schrauben manuell ein, ohne sie anzuziehen, und verwenden Sie dann den mitgelieferten Schraubenschlüssel, um sie anzuziehen und den Lenker zu sichern.

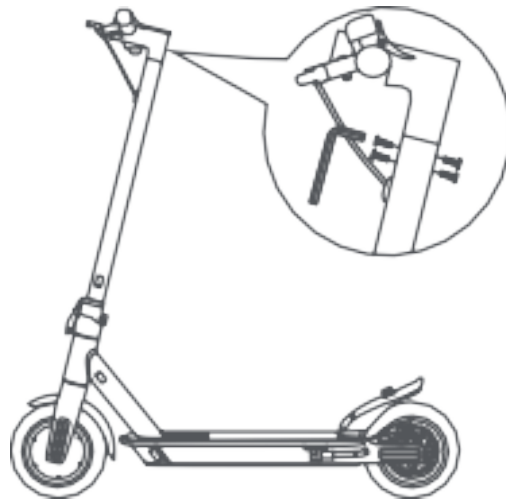

#### Schritte:

- Nehmen Sie das Produkt aus der Verpackung heraus
- Öffnen Sie den Ständer und prüfen Sie die Stabilität des Produkts
- Öffnen Sie die Lenkersäule und sichern Sie sie, indem Sie den Hebel des Verriegelungsmechanismus schließen

**VORSICHT** Überprüfen Sie vor jeder Benutzung, ob der Hebel richtig geschlossen ist

- Schließen Sie das Display-Stromkabel bei Bedarf an den Hauptkabelbaum an.
- Verbinde den Scheinwerfer mit dem Kabel vom Display (falls nötig)
- Installieren Sie den Lenker an der Lenksäule und achten Sie darauf, die Kabel nicht einzuklemmen
- Ziehen Sie die Schrauben an der Säule mit dem mitgelieferten Schraubenschlüssel fest
- Stellen Sie den Lenksäulenverschlussmechanismus ein
- Überprüfen Sie den Reifendruck (siehe die Seite des Reifens für den empfohlenen Wert)
- Lade das Gerät vor der ersten Nutzung auf, indem du prüfst, ob Ladegerät und Ladeanschluss trocken sind

## Stabilität der Lenksäule

Einstellung der Lenkersäule:

Wenn die Lenkersäule nach dem Schließen instabil ist, stellen Sie die Anziehschrauben ein oder schrauben Sie gerade so weit ab, dass die Stabilität der Lenksäule erhöht wird.



## VORSICHT

Bauen Sie das Produkt richtig zusammen. Wenn Sie während der Montage einen Herstellungsfehler, unklare Schritte oder Schwierigkeiten in der Montage oder bei den Anpassungen feststellen, fahren Sie das Fahrzeug nicht und wenden Sie sich an Ihren Händler oder besuchen Sie die [www.platum.store/en/assistance](http://www.platum.store/en/assistance) -Website für technische Unterstützung.

## 4. Gebrauch

Vor jeder Nutzung überprüfen Sie die korrekte Funktion der Bremshebel, des Gaspedals, der Beleuchtung und der Blinker, des korrekten Reifendrucks und des Abnutzungszustands von Kabeln und Reifen.

1. Legen Sie das Produkt auf eine ebene Oberfläche.
2. Schalte das Display ein und wähle den Geschwindigkeitsmodus aus
3. Zusammenklappen der Tribüne
4. Halte den Lenker mit beiden Händen fest. Mit einem Fuß auf die Plattform treten und mit dem anderen einen leichten Schubs geben
5. Sobald du 3 km/h erreicht hast, kannst du das Gaspedal drücken, wodurch der Motor aktiviert wird. Beachten Sie, dass das Gaspedal aktiviert wird, sobald die Vorwärtsgeschwindigkeit 3 km/h überschreitet. Aus Sicherheitsgründen ist das Produkt so eingestellt, dass ein Starten aus dem Stand verhindert wird.

### VORSICHT

- Beim Fahren des Produkts neigen Sie Ihren Körper während einer Kurve in Richtung des Fahrens und drehen Sie langsam den Lenker.
- Um das Produkt zu stoppen, lassen Sie das Gaspedal los, drücken Sie die Bremshebel und achten Sie dabei auf den Kippeffekt
- Um abzusteigen, stoppt zuerst das Produkt vollständig. Das Absteigen von dem beweglichen Produkt kann zu Verletzungen führen.

### Falten und Tragen

Stellen Sie sicher, dass der Elektroroller während dieser Operationen ausgeschaltet ist

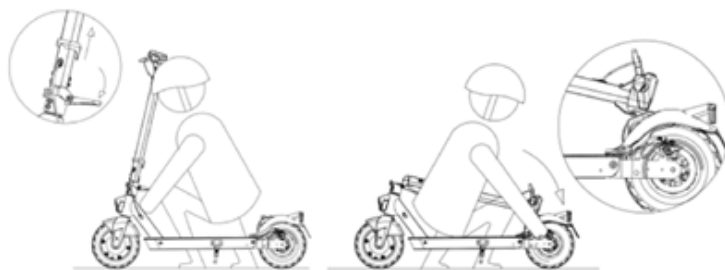

### Schließung:

- Entriegeln Sie den Stangenhebel
- Falten Sie die Stange auf die Fußplatte
- Haken Sie den Haken am Lenker an den Haken am hinteren Kotflügel.
- Stellen Sie sicher, dass sie verriegelt ist, indem Sie das Produkt vorsichtig vom Boden heben.

### Eröffnung:

- Lösen des Lenkerhakens vom Kotflügel
- Heben Sie die Lenkerstange bis zum Ende des Schlags an
- Verriegeln Sie die Lenkstange, indem Sie den Hebel nach innen drücken.

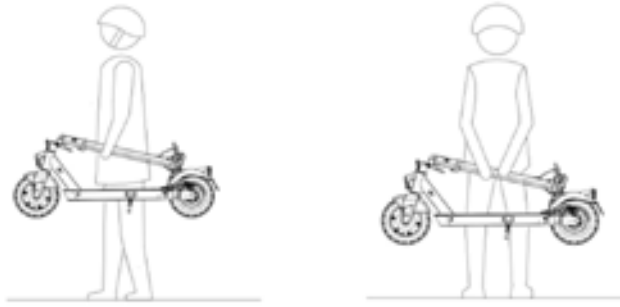

Trage den Roller immer, indem du ihn mit einer oder beiden Händen am Lenker hältst.

### **GEFAHR**

Achten Sie darauf, das Produkt während des Transports fest zu halten. Wenn Sie sich nicht sicher sind, ob Sie das Gewicht des Produkts halten können, transportieren Sie es nicht weiter, wenn das Produkt angehoben ist. Das Produkt kann, wenn es plötzlich fallen lässt, schwere Verletzungen verursachen und beschädigt werden.

### **Bremshebel-Einstellung**

Du kannst die Position des Hebels anpassen, wenn du ihn brauchst, durch Punkt A (siehe Foto).



## 5. Batterie

### Ladeanweisungen

1. Entfernen Sie die Gummiabdeckung von der Ladebuchse an der Seite der Fußplatte
2. Stecken Sie das Ladegerät in den Ladeanschluss und dann in die Steckdose
3. Das Display zeigt den Ladestatus der Batterie an
4. Wenn das Produkt vollständig aufgeladen ist, wechselt die Leuchte am Ladegerät von Rot (Laden) zu Grün (Laden abgeschlossen).
5. Nach dem Laden ziehen Sie das Ladegerät aus der Steckdose, dann das Ladegerät vom Fahrzeug und setzen Sie die Gummiabdeckung wieder ein.

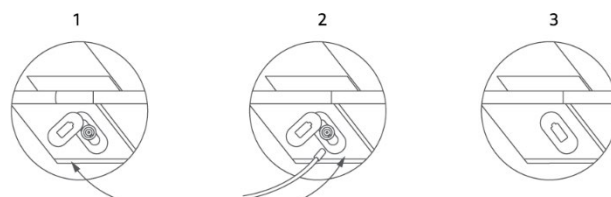
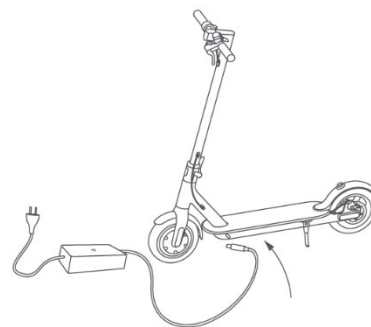

### VORSICHT

Um dieses Produkt aufzuladen, verwenden Sie NUR das mitgelieferte Ladegerät oder ein originales Ersatzteil. Die Verwendung eines anderen Ladegeräts kann das Produkt beschädigen oder weitere potenzielle Risiken bergen.

Es ist ratsam, das Fahrzeug nicht vollständig entladen zu lassen, um Schäden an der Batterie zu vermeiden.

Es ist sehr wichtig, das Fahrzeug nicht mit einer leeren Batterie zu verlassen, da dies die Batterie beschädigt.

Laden Sie das Produkt nicht sofort nach der Anwendung wieder auf. Lass das Produkt eine Stunde abkühlen, bevor du es auflädst.

Laden Sie das Produkt niemals unbeaufsichtigt auf.

Laden Sie die Batterie regelmäßig (mindestens einmal im Monat), auch wenn Sie das Fahrzeug über längere Zeit nicht nutzen.

Es wird empfohlen, keine vollständigen Ladezyklen in sehr kalten Umgebungen (unter 10°C) durchzuführen.

Das Produkt darf nicht über längere Zeiträume geladen werden, um mehr als das Doppelte der maximalen Ladezeit im Datenblatt zu verstehen. Überladung verkürzt die Akkulaufzeit und birgt zusätzliche potenzielle Risiken.

Schäden durch schlechtes Akkuhandling sind irreversibel und werden nicht durch die begrenzte Garantie abgedeckt.

Sobald der Schaden entstanden ist, kann die Batterie nicht mehr aufgeladen werden (die Demontage der Batterie durch unqualifiziertes Personal ist verboten, da dies zu Elektroschocks, Kurzschlüssen oder sogar schweren Sicherheitsunfällen führen kann).

Führen Sie regelmäßig eine Sichtkontrolle des Ladegeräts und der Ladekabel durch. Wenn das Ladekabel offensichtlich beschädigt ist, verwenden Sie es nicht, um weitere Schäden und/oder Risiken zu vermeiden; bitte kontaktieren Sie uns für einen Austausch.

Haltet euch außerhalb der Reichweite von Kindern.

### GEFAHR

Die Batterie besteht aus Lithium-Ionen-Zellen und chemischen Elementen, die gesundheits- und umweltschädlich sind. Verwenden Sie das Produkt nicht, wenn es Gerüche, Substanzen oder übermäßige Hitze abgibt. Entsorgen Sie das Produkt oder die Batterie nicht zusammen mit Haushaltsabfällen.

Der Endnutzer ist verantwortlich für die Entsorgung elektrischer und elektronischer Geräte und Batterien gemäß allen geltenden Vorschriften.

## **GEFAHR**

Vermeiden Sie es, gebrauchte, defekte und/oder nicht originale Akkus anderer Modelle oder Marken zu verwenden.

Lass die Batterie nicht in der Nähe von Feuer oder Wärmequellen liegen. Brand- und Explosionsrisiko.

Öffnen oder zerlegen Sie die Batterie nicht und schlagen Sie keine Gegenstände an, werfen Sie sie nicht, durchstochen oder befestigen Sie Gegenstände daran.

Berühren Sie keine Substanzen, die aus der Batterie entkommen sind, da sie gefährliche Stoffe enthält. Lassen Sie nicht zu, dass Kinder oder Tiere die Batterie berühren.

Überladen oder kurzschließen Sie den Akku nicht. Brand- und Explosionsrisiko.

Tauchen Sie die Batterie nicht unter oder setzen Sie sie Wasser, Regen oder anderen Flüssigkeiten aus. Setzen Sie die Batterie nicht direktem Sonnenlicht, übermäßiger Hitze oder Kälte aus (z. B. lassen Sie das Produkt oder die Batterie nicht längere Zeit im Auto direkt Sonnenlicht) einer Umgebung mit explosiven Gasen oder Flammen aus.

Tragen Sie oder lagern Sie die Batterie nicht zusammen mit Metallgegenständen wie Haarnadeln, Halsketten usw. Der Kontakt zwischen Metallgegenständen und Batteriekontakten kann zu Kurzschlüssen führen, was zu körperlichen Schäden oder Tod führen kann.

## **Autonomie**

Die maximale Reichweite und Leistung des Fahrzeugs hängen von mehreren Variablen ab:

- Gelände: Das Fahren auf glattem Asphalt sorgt für mehr Reichweite und Leistung als das Fahren auf holprigen Straßen und Hügeln.
- Benutzergewicht: Je höher das Gewicht, desto geringer ist die Reichweite und Leistung des Fahrzeugs.
- Temperatur: Das Fahren des Rollers in einer sehr kalten oder heißen Umgebung beeinflusst die Reichweite und Leistung.
- Geschwindigkeit und Fahrstil: Sanftes, gleichmäßiges Fahren erweitert die Reichweite. Kontinuierliche Beschleunigung, Verzögerung und Manöver verringern die Reichweite erheblich. Die niedrigere Geschwindigkeit verlängert die Reichweite.
- Wartung: rechtzeitiges Laden, ordnungsgemäße Wartung und regelmäßige Überprüfung des Reifendrucks erhöhen den Bereich und gewährleisten über die Zeit eine konstante Leistung.
- Der Akkuladestand beeinflusst die Leistung: Je niedriger der Pegel, desto niedriger die Geschwindigkeit, besonders bei Anstiegen.

Die angegebene Reichweite wird bei einer Geschwindigkeit von 15 km/h mit einer neuen und geladenen Batterie berechnet, bei trockenen Bedingungen, ohne Wind, bei 25°C, auf ebenem Untergrund, gefahren von einer 75 kg schweren Person.

Im Laufe der Zeit nehmen die von der Batterie bereitgestellte Kapazität und Leistung aufgrund der physiologischen elektrochemischen Verschlechterung der Zellen, aus denen sie besteht, ab.

### Steuerungsdetails

1. Frontlicht
2. Steuerung der Blinker
3. Linker Bremshebel
4. Rechter Bremshebel
5. Multifunktionsknopf
6. Anzeige
7. Beschleuniger

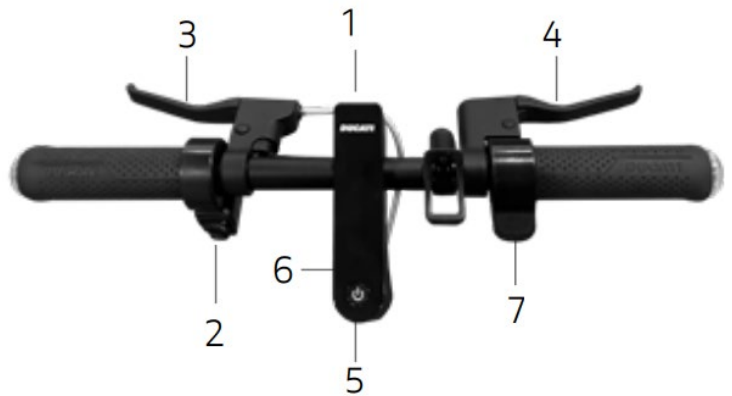

- Ein- und ausschalten: Drücke und halte die Multifunktionstaste für ein paar Sekunden gedrückt
- Lichter: Drücken Sie einmal den Multifunktionsknopf, um die Lichter ein- oder auszuschalten.
- Geschwindigkeitsmodus: Drücken Sie die Multifunktionstaste zweimal in schneller Folge, um zur nächsten Geschwindigkeitsstufe zu gelangen
- Getriebe km/h mp/h: Drücken Sie den Multifunktionsknopf dreimal in kurzer Folge
- Gashebel: Das Gas wird aktiviert, sobald die Vorwärtsgeschwindigkeit 3 km/h überschreitet und der Gashebel gedrückt wird
- Tempomat: Im aktiven Zustand tritt er nach 5 Sekunden bei konstanter Geschwindigkeit in Betrieb und deaktiviert sich, sobald die Bremse oder das Gaspedal zum ersten Mal gedrückt wird.
- Blinker: Diese sind erforderlich, um jede Richtungsänderung während der Fahrt frühzeitig anzuzeigen und werden mit dem Wahlschalter aktiviert und deaktiviert

### Geschwindigkeitsmodus:

- GEH/FUSSGÄNGER: maximal 6 km/h, niedrige Beschleunigung aus Sicherheitsgründen
- ECO: maximal 20 km/h, mittlere Beschleunigung für längere Reichweite
- KOMFORT: maximal 25 km/h, mittlere Beschleunigung für mehr Autonomie
- SPORT: maximal 25 km/h, maximale Beschleunigung

## Anzeige

1. Tacho: Zeigt die aktuelle Geschwindigkeit des Rollers an.
2. Batteriestand: Gibt den verbleibenden Ladestand an.
3. Lichter: Licht-Kontrolllampe
4. Bluetooth-Anzeige
5. SPORT-Modus
6. ECO-Modus
7. KOMFORTMODUS
8. Tempomat: Geschwindigkeitswartung.  
Er aktiviert sich, nachdem man einige Sekunden die gleiche Geschwindigkeit gehalten hat.
9. WALK-Modus
10. Vorhandensein von Fehlern. Die Fehlernummer ist auf dem Tachometer angezeigt

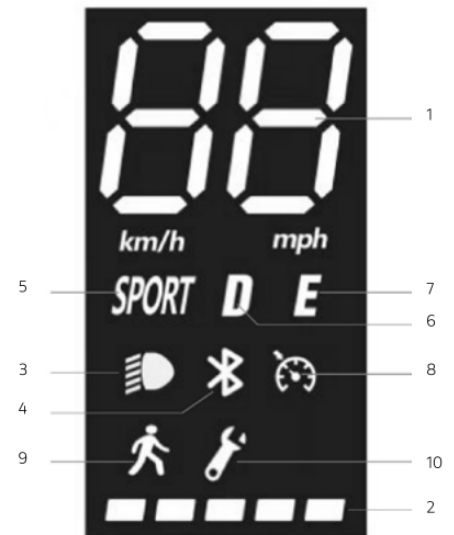

## 7. Lagerung, Wartung und Reinigung

Wenn sich Flecken am Körper des Produkts befinden, wischen Sie sie mit einem feuchten Tuch ab. Wenn die Flecken bestehen, tragen Sie milde Seife auf, bürsten sie mit einer Zahnbürste und wischen Sie sie dann mit einem feuchten Tuch ab. Wenn Kratzer an den Kunststoffteilen sind, verwenden Sie Schleifpapier oder ein anderes Schleifmittel, um diese zu entfernen. Reinigen Sie das Produkt nicht mit Alkohol, Benzin, Kerosin oder anderen korrosiven und flüchtigen chemischen Lösungsmitteln, um ernsthafte Schäden zu vermeiden. Waschen Sie das Produkt nicht mit Hochdruck-Wasserstrahlen. Achten Sie beim Reinigen darauf, dass das Produkt ausgeschaltet, das Ladekabel abgeklemmt und der Gummistopfen geschlossen ist, da Wassereindringen zu Elektroschocks oder anderen ernsthaften Problemen führen kann. Wassereintritt in die Batterie kann zu Schäden an der internen Schaltung sowie zu Brand- oder Explosionsgefahr führen. Wenn Sie Zweifel haben, dass Wasser in die Batterie eindringt, stellen Sie die Batterie sofort auf und geben Sie sie zur Inspektion an die Werkstatt oder den Händler zurück.

Wenn das Produkt nicht verwendet wird, lagern Sie es an einem trockenen, kühlen Ort drinnen. Lagern Sie es nicht über längere Zeit draußen oder im Auto. Übermäßiges Sonnenlicht, Überhitzung und übermäßige Kälte beschleunigen die Reifenalterung und beeinträchtigen die Lebensdauer sowohl des Produkts als auch der Batterie. Setzen Sie es weder Regen noch Wasser aus, tauchen Sie es nicht ein und waschen Sie es mit Wasser.

Überprüfen Sie regelmäßig die Festigkeit der verschiedenen verschraubten Elemente, insbesondere der Radachsen, des Klapp- und Transportsystems, der Lenkung, des Bremssystems, des guten Zustands des Rahmens, der Gabeln und der Federung. Muttern und alle anderen selbstanziehenden Befestigungselemente können an Effizienz verlieren, daher ist es notwendig, diese Komponenten regelmäßig zu überprüfen und anzuziehen.

Wie alle mechanischen Bauteile ist auch dieses Produkt Abnutzungserscheinungen und hoher Belastung ausgesetzt. Verschiedene Materialien und Bauteile können auf unterschiedliche Weise auf Verschleiß oder Belastungsermüdung reagieren. Wenn die Lebensdauer eines Bauteils überschritten wird, kann es plötzlich brechen und den Fahrer verletzen. Jeder Riss, Kratzer oder Farbwechsel in stark belasteten Bereichen deutet darauf hin, dass die Lebensdauer des Bauteils erreicht ist und ersetzt werden muss.

Überprüfen Sie den Abnutzungszustand der Reifen: Es dürfen keine Schnitte, Risse, Fremdkörper, abnormale Ausbuchtungen, fehlende Teile oder andere Schäden vorweisen. Für den Reifendruck beziehen Sie sich auf den Wert auf dem Reifen oder im Handbuch

Versuchen Sie nicht, das Produkt selbst zu zerlegen oder zu reparieren. Der Austausch aller Roller-Komponenten muss von einem autorisierten technischen Dienstleister erfolgen; um mehr zu erfahren, wenden Sie sich an Ihren Händler oder besuchen Sie die [www.platum.store/en/assistance](http://www.platum.store/en/assistance) Website

## 8. App-Konfiguration

Dieses Produkt kann mit der Platum e-Mobility App kombiniert werden. Die App ermöglicht es Ihnen, das Produkt direkt von Ihrem Smartphone aus zu steuern.



Scanne den QR-CODE, um die App herunterzuladen und zu installieren. Falls die App nicht gefunden wird, wird empfohlen, sie in Ihrem Referenz-App-Dienst zu suchen, indem Sie nach "Platum e-mobility" suchen.

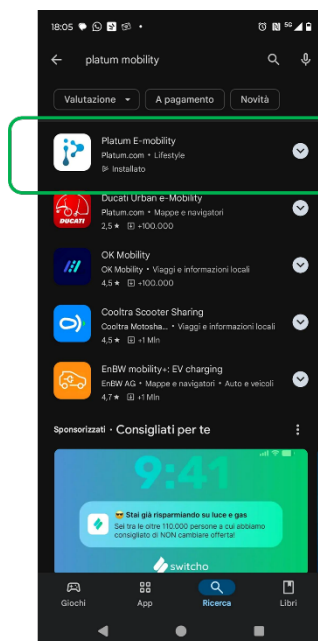

Klicken Sie auf "Jetzt registrieren" oder melden Sie sich direkt mit Ihrem Google-/Apple-Konto an. Geben Sie die Informationen ein und akzeptieren Sie die Nutzungsbedingungen, indem Sie auf "Absenden" klicken.

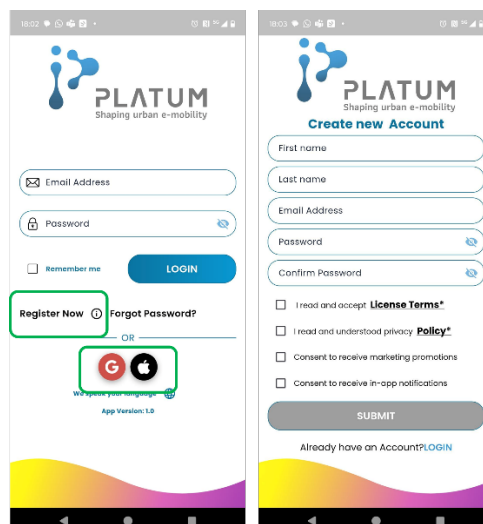

Sobald Sie sich zum ersten Mal registriert und eingeloggt haben, benötigt die App möglicherweise mehrere Berechtigungen, die für die Nutzung und Funktionalität der App selbst erforderlich sind.

### Um ein neues Fahrzeug anzuschließen

1. Schalten Sie das Fahrzeug ein. Um sie verbinden zu können, muss die Bluetooth-Leuchte blinken und das Fahrzeug darf nicht mit einem anderen Konto verknüpft sein
2. Klicken Sie auf das "+"-Symbol
3. Sobald das Fahrzeug identifiziert wurde, drücken Sie "In der Garage parken"
4. Scannen Sie den QR-Code auf dem Aufkleber auf dem Bildschirm oder geben Sie die auf der Fußplatte aufgedruckte Seriennummer ein, um die Paarung abzuschließen

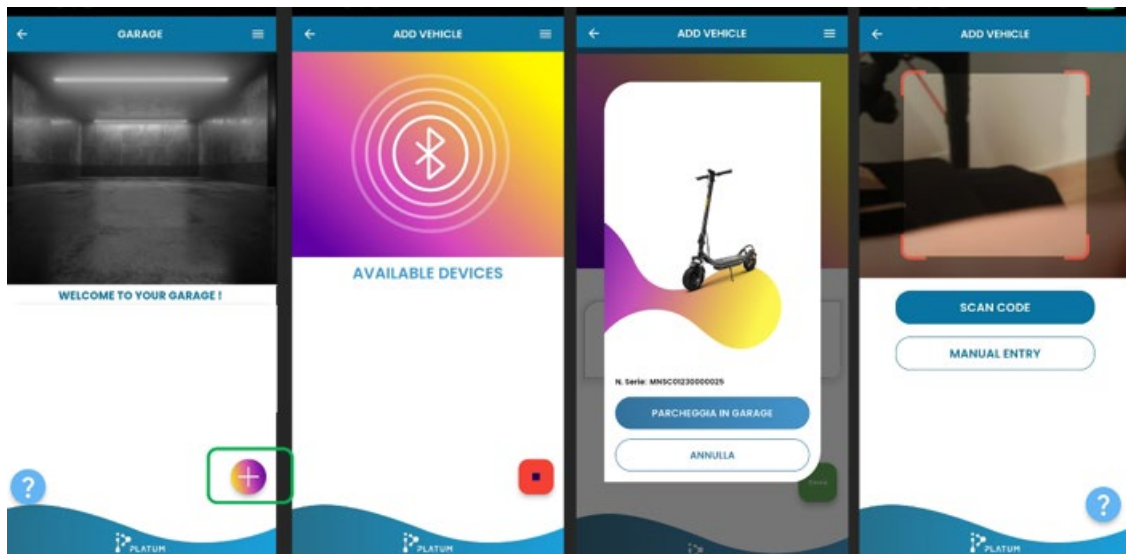

5. Sobald die Paarung abgeschlossen ist, erscheint das Fahrzeug in der Garage
6. Wenn Sie auf die Marke klicken, erscheint das Produkt in der Garage
7. Wenn das Fahrzeug eingeschaltet und in der Nähe ist, führt ein Klicken auf das Fahrzeug zum Armaturenbrett
8. Um das Fahrzeug vom Konto zu entkoppeln, klicken Sie einfach auf den Modellnamen und wischen Sie nach links

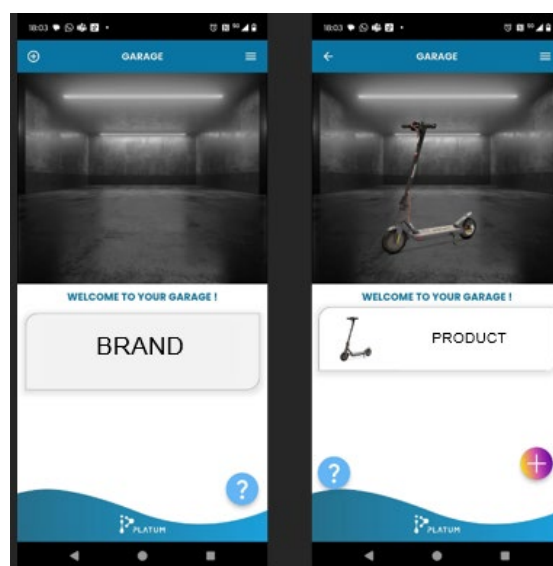

Jedes Armaturenbrett ist spezifisch für das Fahrzeugmodell und die Marke.

Die Hauptfunktionen der App sind:

- Sichtgeschwindigkeit
- Anzeigen des Batteriestands
- Sehen Sie sich den Geschwindigkeitsmodus an und ändern Sie den Geschwindigkeitsmodus (Sie dürfen den "Fußgänger" nicht betreten)
- Sichtweite zurückgelegt
- Verriegelung und Entriegelung des Rollers
- Tempomat-Modus ein- und ausschalten
- Lichter ein- und ausschalten

Die App erlaubt es, mehrere Fahrzeuge zu verknüpfen, aber dasselbe Fahrzeug kann mit einem einzigen Konto verknüpft sein.

Die Bilder sind Beispiele und entsprechen nicht einem bestimmten Modell.

### **VORSICHT**

Die App-Version könnte auf deinem App-Dienst aktualisiert worden sein. Es wird empfohlen, ständig nach App-Updates zu suchen, um neue Funktionen zu erhalten, und immer die neueste Version der App auf dem Gerät zu installieren.

### **GEFAHR**

Mit einem speziellen Handyhalter kannst du die App als Dashboard nutzen.

## 9. Technische Daten

EAN	8056121594302
Modell	Ducati PRO-II MY2026
SKU	DU-MO-260002
Marke	DUCATI
MEIN	MITTJAHR 2026
Rahmen	Aluminium
Aufhängung	Front und Heck
Reifen	10" Innenschlauch
Bremsen	Vorne elektrisch, hintere Trommel mit 2 Bremshebeln
Motor	Bürstenlos, 350 W, 15 Nm, KERS
Spitzenleistung	900 W
Maximale Steigung	16%
Geschwindigkeit	25 km/h
Batterie	36 V, 10 Ah, 360 Wh, DCMEG-Zellen
Ladegerät	Ausgangsspannung 42V, 2A (Max)
Ladezeit	5~6 Stunden
Autonomie*	50 km
Lichter	Vordere und hintere LEDs, integrierte Blinker
Anzeige	LED, 4-Gang, Reiseleiter
Türklingel	Mechanisch
Bluetooth	Platum E-Mobility-App
E-Lock	In der Platinum-App
Wasserbeständigkeit	IPX5
Maximale Last	100 kg
Gewicht	14 kg
Offene Produktdimensionen	1150*510*1210 mm
Abmessungen des abgeschlossenen Produkts	1150*510*535 mm
Verpackungsmaße	1135*155*550 mm
Verpackungsgewicht	16 kg

Die angegebene Reichweite wird bei einer Geschwindigkeit von 15 km/h mit einer neuen Batterie berechnet und bei trockenen Bedingungen ohne Wind bei 25°C auf einer ebenen Oberfläche geladen, gefahren von einer 75 kg schweren Person

## 10. Fehlerbehebung

Fehler	Ursache	Lösung
Der Motor läuft nicht	Elektrisches Problem, Anwesenheit von Fehlercode	Technische Unterstützung anfordern
Das Antriebsrad dreht sich nicht	Bremsproblem	Stellen Sie die Bremsen ein, und wenn das Problem weiterhin besteht, suchen Sie technische Unterstützung
	Der Motor steckt fest	Überprüfen Sie, ob das Rad richtig festgezogen ist, prüfen Sie, ob sich das Rad dreht, ohne sich auf das Fahrzeug zu drehen. Wenn das Problem weiterhin besteht, suchen Sie technische Unterstützung
Der Motor geht ab, während er läuft	Motorüberhitzung	Halte das Fahrzeug an und warte, bis es abgekühlt ist
	Vorhandensein eines Fehlercodes	Technische Unterstützung anfordern
Nach dem Laden schaltet sich das Produkt nach ein paar Kilometern weder an noch aus.	Beschädigte Batterie	Technische Unterstützung anfordern
Der Akku lädt nicht und das Produkt lässt sich nicht einschalten	Verbindungsprobleme	Technische Unterstützung anfordern
	Der Akku ist nicht angeschlossen (Modelle mit abnehmbarem Akku)	Überprüfen Sie, ob der Stromanschluss eingesteckt ist
	Der Akku ist leer	Lade den Akku auf 100 % auf
	Beschädigte Batterie	Technische Unterstützung anfordern
	Probleme mit dem Ladegerät	Ladegerät ersetzen

Fehlercode	Beschreibung der Anomalie
E.1	Überstromschutz
E.2	Programmierungsanomalie der Anzeige-Steuereinheit
E.3	Unter Batteriespannung
E.4	Bremssignalfehler
E.5	Fehler im Motorhallensensor
E.6	Fehler/Freigabe der Drosselregler
E.7	Controllerfehler
E.9	Problem der Kommunikation mit gelbem Kabel
E.1	Anomalie des Programmcontrollers oder des 5V-Signals
E.2	Grünes Kabel-/Protokollkommunikationsproblem

## 11. Haftung und allgemeine Garantiebedingungen

Der Fahrer übernimmt alle Risiken, die mit dem Nichttragen von Helm und anderer Schutzausrüstung zusammenhängen.

Der Fahrer ist verpflichtet, **die geltenden örtlichen Vorschriften bezüglich folgender Vorschriften einzuhalten:**

- **Zum Mindestalter für den Fahrer,**
- **Beschränkungen bezüglich der Art der Fahrer, die das Produkt nutzen dürfen**
- **Alle anderen regulatorischen Aspekte**

Der Fahrer ist außerdem verpflichtet, das Produkt sauber und in einem perfekten Zustand der Effizienz und Wartung zu halten, die Sicherheitsprüfungen sorgfältig durchzuführen, für die er wie in den vorherigen Abschnitten beschrieben verantwortlich ist, das Produkt in keiner Weise zu manipulieren und alle Wartungsdokumentationen zu bewahren.

Das Unternehmen haftet nicht für verursachte Schäden und in keiner Weise für Schäden an Eigentum oder Personen in den folgenden Fällen:

- Das Produkt wird unsachgemäß oder nicht gemäß der Anleitung in der Bedienungsanleitung verwendet;
- Das Produkt wird nach dem Kauf in allen oder einigen seiner Komponenten verändert oder manipuliert.

Im Falle einer Fehlfunktion des Produkts aufgrund von Ursachen, die nicht auf falsches Fahrverhalten zurückzuführen sind, und falls Sie die allgemeinen Garantiebedingungen prüfen möchten, wenden Sie sich bitte an Ihren Händler oder besuchen Sie den [www.platum.store/en/assistance](http://www.platum.store/en/assistance)

Etwaige Ausfälle oder Fehlfunktionen, die durch unbeabsichtigte Ereignisse und/oder auf die Haftung des Käufers oder durch die Verwendung des Produkts zurückzuführen sind und nicht mit der vorgesehenen Verwendung und/oder den technischen Dokumentationen des Produkts übereinstimmen oder durch das Versäumnis, die mechanischen Teile zu justieren, sind stets vom Anwendungsbereich der Product Legal Warranty ausgeschlossen. natürliche Abnutzung von Materialien, die durch Montagefehler, mangelnde Wartung und/oder Verwendung derselben, die nicht den Anweisungen entsprechen, abgenutzt oder verursacht werden können.

Folgende gelten beispielsweise als von der gesetzlichen Garantie für die Produkte ausgeschlossen:

- Schäden durch Aufprall, versehentliche Stürze oder Kollisionen, Reifenpannen;
- Schäden durch Gebrauch, Exposition oder Lagerung in einer ungeeigneten Umgebung (z. B. Anwesenheit von Regen und/oder Schlamm, Kontakt mit Feuchtigkeit oder übermäßiger Wärmequelle, Kontakt mit Sand oder anderen Substanzen);
- Schäden verursacht durch das Versäumnis der Anpassung durch Straßenbau und/oder Wartung mechanischer Teile, Bremsen, Lenker, Reifen usw.; die falsche Installation und/oder falsche Montage von Teilen und/oder Bauteilen;
- Der natürliche Verschleiß von tragbaren Materialien: Scheibenbremsen (z. B. Beläge, Bremssattel, Scheiben, Kabel), Reifen, Fußstützen, Dichtungen, Lager, LED-Leuchten und Glühbirnen, Ständer, Griffe, Kotflügel, Gummiteile (Fußbrett), Kabelverbinder, Masken und Aufkleber usw.;
- Die unsachgemäße Wartung und/oder unsachgemäße Nutzung der Batterie des Produkts;
- Das Manipulieren und/oder Erzwingen von Produktteilen;
- Falsche oder unzureichende Wartung oder Modifikation des Produkts;
- Unsachgemäße Nutzung des Produkts (z. B. Überlast, Nutzung bei Wettbewerben und/oder für gewerbliche Miet- oder Vermietungsaktivitäten);
- Wartung, Reparaturen und/oder technische Eingriffe am Produkt, die von nicht autorisierten Dritten durchgeführt werden;
- Schäden an den Produkten, die durch den Transport entstehen, wenn sie vom Käufer ausgeführt werden;
- Schäden und/oder Defekte, die durch die Verwendung von nicht originalen Ersatzteilen entstehen.

Bitte sehen Sie sich die aktuellste Version der Garantiebedingungen an, die bei [www.platum.store/en/assistance](http://www.platum.store/en/assistance) verfügbar sind

## 12. Entsorgungsinformationen

### VORSICHT

Behandlung des elektrischen oder elektronischen Geräts am Ende seiner Lebensdauer (gilt in allen Ländern der Europäischen Union und in anderen europäischen Systemen mit separatem Sammelsystem)



Dieses Symbol auf dem Produkt oder der Verpackung zeigt an, dass das Produkt nicht als normaler Haushaltsmüll betrachtet werden sollte, sondern stattdessen an einen geeigneten Sammelpunkt für das Recycling von elektrischen und elektronischen Geräten (WEEE) abgegeben werden sollte.

Indem Sie sicherstellen, dass dieses Produkt korrekt entsorgt wird, helfen Sie, potenzielle negative Folgen für Umwelt und Gesundheit zu vermeiden, die sonst durch unzureichende Entsorgung entstehen könnten.

Das Recycling von Materialien hilft, natürliche Ressourcen zu schonen. Für detailliertere Informationen zum Recycling und zur Entsorgung dieses Produkts wenden Sie sich bitte an Ihren örtlichen Abfallentsorgungsdienst oder an den Verkaufspunkt, an dem Sie es gekauft haben.

In jedem Fall muss die Entsorgung gemäß den geltenden Vorschriften im Kaufland erfolgen.

Insbesondere sind Verbraucher verpflichtet, WEEE nicht als kommunale Abfälle zu entsorgen, sondern müssen an der separaten Abfuhr dieser Art von Abfall über zwei Verteilungsmethoden teilnehmen:

An den kommunalen Sammelzentren (auch bekannt als Öko-Plätze, ökologische Inseln), direkt oder über die Sammeldienste der städtischen Unternehmen, wo diese verfügbar sind.

An den Verkaufsstellen neuer elektrischer und elektronischer Geräte.

Der 1-gegen-1-Modus ist beim Kauf eines neuen EEE durch den Verbraucher immer garantiert, unabhängig von der Größe des WEEE.

Im Falle illegaler Entsorgung elektrischer oder elektronischer Geräte können die in der geltenden Umweltgesetzgebung vorgesehenen spezifischen Strafen angewendet werden.

Wenn WEEE Batterien oder Akkumulatoren enthält, müssen diese entfernt und einer bestimmten separaten Sammlung unterzogen werden.

### VORSICHT

Behandlung gebrauchter Batterien (gilt in allen Ländern der Europäischen Union und in anderen europäischen Systemen



mit separatem Sammelsystem)

Dieses Symbol auf dem Produkt oder der Verpackung zeigt an, dass die Batterie nicht als normaler Haushaltsmüll gelten sollte. Bei einigen Batterietypen kann dieses Symbol zusammen mit einem chemischen Symbol verwendet werden.

Die chemischen Symbole Quecksilber (Hg) oder Blei (Pb) werden hinzugefügt, wenn die Batterie mehr als 0,0005 % Quecksilber oder 0,004 % Blei enthält.

Indem Sie sicherstellen, dass Batteriezellen korrekt entsorgt werden, helfen Sie, potenzielle negative Folgen für Umwelt und Gesundheit zu vermeiden, die sonst durch unzureichende Entsorgung entstehen könnten. Das Recycling von Materialien hilft, natürliche Ressourcen zu schonen.

Bei Produkten, die aus Sicherheits-, Leistungs- oder Datenschutzgründen eine feste Verbindung zu einer internen Batterie erfordern, darf die Batterie nur durch qualifiziertes Servicepersonal ersetzt werden.

Liefern Sie das Produkt am Ende seiner Lebensdauer an Sammelstellen, die für die Entsorgung elektrischer und elektronischer Geräte geeignet sind: Dies stellt sicher, dass auch die im Inneren befindliche Batterie korrekt behandelt wird.

Für detailliertere Informationen zur Entsorgung der gebrauchten Batterie oder des Produkts können Sie Ihre örtliche Abfallentsorgungsstelle oder den Verkaufsort kontaktieren, an dem Sie es gekauft haben.

In jedem Fall muss die Entsorgung gemäß den geltenden Vorschriften im Kaufland erfolgen.

Deze handleiding is geldig voor de volgende voertuigen

## **DUCATI PRO-II MY26**

### **8056121594302 / DU-MO-260002**

### **Inhoudsopgave**

1. Inleiding
2. Veiligheidsinstructies
3. Inhoud van de verpakking en montage
4. Gebruik
5. Batterij
6. Bedieningsinformatie / Bedieningspaneel
7. Opslag, onderhoud en reiniging
8. App-configuratie
9. Technische specificaties
10. Probleemoplossing
11. Aansprakelijkheid en algemene garantievoorwaarden
12. Informatie over verwijdering

### **Gebruikershandleiding**

### **Originele instructies geschreven in het Italiaans**

Bedankt dat je dit product hebt gekozen.

Voor informatie, technische ondersteuning, hulp en algemene garantievoorwaarden kunt u contact opnemen met uw dealer of bezoek de [www.platum.com/en](http://www.platum.com/en)

## 1. Inleiding

### Algemeen

Deze handleiding is een integraal en essentieel onderdeel van het voertuig.

Voor de ingebruikname is het essentieel dat gebruikers de volgende instructies zorgvuldig lezen, begrijpen en opvolgen.

Het bedrijf is niet aansprakelijk voor veroorzaakte schade en is op geen enkele wijze verantwoordelijk voor schade aan eigendommen of personen in de volgende gevallen:

- Het product wordt onjuist gebruikt of niet volgens de instructies in de handleiding;
- Het product wordt na aankoop aangepast of aangepast aan alle of sommige van de componenten.

Met het oog op voortdurende technologische ontwikkeling behoudt de fabrikant zich het recht voor het product zonder voorafgaande kennisgeving en zonder dat deze handleiding automatisch wordt bijgewerkt. Voor informatie en om eventuele herzieningen van deze handleiding te raadplegen, bezoek de website van

[www.platum.store/en/assistance](http://www.platum.store/en/assistance)

### Klantenservice

Voor ongemak of verzoek om verduidelijking kunt u zonder aarzeling contact opnemen met de Assistance Service van uw geautoriseerde dealer, die beschikt over bekwaam en gespecialiseerd personeel, specifieke apparatuur en originele reserveonderdelen.

### Juridische kennisgeving bij gebruik

Controleer en lever je aan de verkeersregels en de lokale verkeersregels die gelden voor fietsen, voor het wegverkeer die gelden voor elektrische scooters en beperkingen op het type bestuurders dat het product mag gebruiken en het gebruik van dit type product.

### Veiligheidswaarschuwingen

Om de veiligheidsmeldingen in deze handleiding te identificeren, wordt de volgende formulering gebruikt om de aandacht van de lezer/gebruiker te trekken met het doel correct en veilig gebruik van de trapondersteunde fiets.

### VOORZICHTIGHEID

#### Let goed op

Licht de regels uit om voertuigen niet te beschadigen en/of gevaarlijke situaties te voorkomen.

### GEVAAR

#### Restrisico's

Het benadrukt de aanwezigheid van gevaren die restgevaaren veroorzaken waarvan de gebruiker zich bewust moet zijn om letsel of materiële schade te voorkomen.

## 2. Veiligheidsinstructies

Lees en volg de volgende instructies zorgvuldig voordat je het product gebruikt. Bewaar deze handleiding voor toekomstige referentie of voor nieuwe gebruikers.

Neem de tijd om de basis van de praktijk te leren om ernstige incidenten in de eerste maanden te voorkomen. Neem contact op met je dealer voor ondersteuning over hoe je het product correct kunt gebruiken of om doorverwezen te worden naar een geschikte trainingsorganisatie.

Het bedrijf wijst elke directe of indirecte aansprakelijkheid uit die voortvloeit uit misbruik van het product, het niet naleven van zowel de wegvoorschriften als de instructies in deze handleiding, ongevallen en geschillen veroorzaakt door niet-naleving van regelgeving en illegale handelingen.

Dit product is bedoeld voor recreatieve doeleinden, het mag slechts door één persoon worden gebruikt en niet voor passagiersvervoer; daarom kan het niet door meer dan één persoon tegelijk worden gebruikt.

Verander het gebruiksdoel van het voertuig op geen enkele manier, dit product is niet geschikt voor stunts, wedstrijden, het dragen van voorwerpen, het slepen van andere voertuigen of aanhangsels.

De elektrische scooter moet met voorzichtigheid worden gebruikt, altijd met respect voor de regels van de verkeerscode van het vervoersland, om gevaren te vermijden en zo goed mogelijk voor jezelf en anderen te zorgen.

Het emissiegeluidsdrukkniveau (geluid) dat aan het oor van de bestuurder wordt gewogen is minder dan 70 dB.

### VOORZICHTIGHEID

Het is belangrijk om te onthouden dat wanneer u zich op een openbare plek of op de weg bevindt, u niet immuun bent voor letsel veroorzaakt door overtredingen of ongepaste handelingen tegenover andere voertuigen, obstakels of mensen. Onjuist gebruik van het product of het niet volgen van de instructies in deze handleiding kan ernstige schade veroorzaken.

Dit product is een elektrisch voertuig. Hoe sneller je rijdt, hoe langer de remweg. Noodremmen op gladde, modderige, natte of ijzige wegen kan ervoor zorgen dat de wielen gaan spinnen en je je evenwicht verliest. De juiste snelheid en veiligheidsafstand tot andere voertuigen of voetgangers moeten worden gehandhaafd. Wees extra voorzichtig bij het rijden op onbekende wegen. Open de standaard niet tijdens het gebruik van het product, want dan risico op ernstig persoonlijk letsel en schade aan het product.

### VOORZICHTIGHEID

Op natte wegen neemt de remweg toe en neemt de grip aanzienlijk af vergeleken met droge wegen!

Rij voorzigtiger, houd afstand!

Voor je eigen veiligheid draag altijd: helm, kniebeschermers en elleboogbeschermers om jezelf te beschermen tegen vallen en verwondingen tijdens het rijden op het product. Laat de bestuurder bij het uitlenen van het product veiligheidsuitrusting dragen en uitleggen hoe het voertuig moet worden gebruikt. Om letsel te voorkomen, leen het product niet uit aan mensen die niet weten hoe ze het moeten gebruiken. Draag altijd schoenen voordat je het product gebruikt.

Kinderen mogen niet met de scooter of onderdelen spelen, noch mogen ze deze schoonmaken of onderhouden.

Wees bij het rijden met het product voorzichtig dat je kinderen en voetgangers niet bang maakt. Als je achter ze loopt, waarschuw ze dan met de deurbel en vertraag met de 6 km/u loopsnelheidsmodus.

### VOORZICHTIGHEID

De werkfrequentieband van het Bluetooth-apparaat® ligt tussen 2,4000 GHz en 2,4835 GHz.

Het maximale radiofrequentievermogen dat in de frequentiebanden wordt uitgezonden is 100 mW.

## Instructies en waarschuwingen over rijgedrag

Voorwaarden	Geschikt/Beoogd Gebruik	Onjuist gebruik
Coureurs	Eén. De minimale aanbevolen hoogte is een hoogte waarbij de gebruiker het stuur volledig in een ontspannen positie kan hanteren. De maximale aanbevolen hoogte is 200 cm	Meerdere mensen, met kinderen of dieren
Veiligheidsuitrusting	Helm, kniebeschermers, elleboogbeschermers, reflecterend vest	Geen apparatuur
Controleer het voordat je rijdt	Controleer voor elk gebruik de remmen en hun slijtage, controleer de bandenspanning (zie de zijkant van de band voor de aanbevolen waarde), wielslijtage, gaspedaal, indicatoren, lampjes en de laadstatus van de accu.	Controleer het product nooit voordat je rijdt.
	Als u ongewoon geluid of afwijkingen opmerkt, gebruik het product dan niet en neem contact op met uw dealer of de geautoriseerde technische assistentiedienst	Gebruik het product in aanwezigheid van geluiden en afwijkingen
Lopen, het product pushen	Niet sneller gaan	Geef het gas gas
	Duwen tijdens het lopen op voetgangerspaden	Het voertuig over voetgangersoversteekplaatsen rijden
	In voetgangersgebieden als er geen voetgangersmodus is (6 km/u)	Rijd in voetgangersgebieden als er geen voetgangersmodus is (6 km/u).
	In overbevolkte gebieden	Rijden in overbevolkte gebieden
Wanneer stilstaande	De persoon die op dit product rijdt, moet gemakkelijk beide voeten op de grond kunnen zetten terwijl hij het stuur op de juiste hoogte vasthoudt	Het product niet stil en in balans kunnen houden Ga op het product zitten terwijl het draait of stilstaat
Rijd onder normale omstandigheden	Geen voorwerpen die aan het stuur hangen	Objecten die aan het stuur hangen veroorzaken instabiliteit en kunnen in de weg zitten tijdens manoeuvres
	Rijd met beide handen op het stuur.	Eenhandig of handsfree rijden
	Gebruik geen apparaten zoals telefoons, smartwatches, muziekspelers of oordopjes	Gebruik apparaten zoals telefoons, smartwatches, muziekspelers en in-ear koptelefoons
	Rijd comfortabel en veilig met beide voeten over het voetbord	Rijd met één of twee voeten buiten het voeteneinde. Het is verboden om gewicht op het achterspatbord te plaatsen en te concentreren
	Rijden met helm en beschermende uitrusting	Rijden zonder helm en beschermende uitrusting
	Rijden op gemakkelijk toegankelijke, gladde en compacte wegen, vermijd gebieden met druk verkeer of overbevolkte gebieden: bijvoorbeeld een speciaal fietspad, gladde wegdekken	Rijden op snelwegen, langeafstandswegen Rijden op drukke wegen Rijden op het trottoir Rij in drukke gebieden Rijden op zeer ruwe wegen Rijd langs ravijnen, steile hellingen, havens,

		zee, meren en rivieren
	Voldoen aan lokale regelgeving en verkeerswetten	Gebrek aan naleving van de huidige regelgeving en de verkeersregels
	Kijk altijd vooruit en let op alle nabijgelegen obstakels, voertuigen en voetgangers	Leid jezelf af tijdens het rijden
	Verander van richting terwijl je ervoor zorgt dat je gezien wordt, en matig je snelheid	Plotseling van richting veranderen bij hoge snelheid zonder zeker te zijn dat je gezien wordt
	Verwacht in ieder geval het traject en matig de snelheid volgens de verkeersvoorschriften en de meest kwetsbaren	Remmen en bochten tegelijk maken het voertuig instabiel
	Gebruik altijd richtingaanwijzers als die op het product staan	Gebruik geen richtingaanwijzers
	Vertraag als er voetgangers aanwezig zijn	Versnel of houd een constante snelheid aan wanneer voetgangers aanwezig zijn
	Gebruik de voetgangersmodus in voetgangerszones (6 km/u)	Rijd zonder voetgangersmodus te gebruiken in voetgangerszones (6 km/u)
	Waarschuwen voor je aanwezigheid met de deurbel	Waarschuw je aanwezigheid niet met de deurbel
Oneffen wegcondities: kunstmatige hobbels/stappen/ruw wegdek	Rijden met matige snelheid	Rijden met hoge snelheid
	Buig je knieën licht voor betere schokabsorptie bij het oversteken van een oneffen ondergrond.	Over hobbels en hobbels rijden, trappen afgaan, over obstakels springen, trottoirs beklimmen, stijf rijden.
Gedrag: bij bochten, bergafwaarts, in aanwezigheid van obstakels, voertuigen en voetgangers in de buurt	Houd een veilige afstand	Het niet respecteren van de veiligheidsafstand
	Stop met te hard rijden/remmen en vertragen	Versnel
	Rijd op matige snelheid en rem veilig	Rijden met hoge snelheid, plotseling remmen
	Let op deuren en andere obstakels op hoogte	Onder obstakels door op hoogte passeren
Zichtomstandigheden	Rijd alleen als er voldoende licht is om veilig te rijden. Als je rijdt onder ongunstige lichtomstandigheden (vanaf een half uur na zonsondergang, gedurende de hele donkere periode en zelfs overdag, als het weer het zicht op de weg verhindert, als je door tunnels rijdt), vergeet dan niet de productverlichting aan te zetten en een reflecterend vest of beugels te dragen.	Rijden onder ongunstige lichtomstandigheden met de lichten uit en zonder het gebruik van een reflecterend vest of beugels.
Weersomstandigheden	Rijden onder optimale weersomstandigheden (geen regen)	Rijden onder ongunstige omstandigheden: in de regen, als het sneeuwt, in aanwezigheid van ijs of modder op de weg, sterke wind, bij mistige omstandigheden.
Parkeren	In speciale gebieden zonder de verkeerscirculatie van voertuigen en voetgangers te belemmeren	Overall, waardoor de doorstroming van voertuigen en voetgangers wordt belemmerd
	Op gladde oppervlakken zorgt stabiliteit	Op ongelijke ondergrond en zonder stabiliteit te garanderen
	Zet het product uit en gebruik altijd een	Het product aan, onbeheerd laten staan

	antidiefstalapparaat. Gebruik de meegeleverde standaard	zonder diefstalbeveiliging
Beoefen extreme sporten/acrobatiek	NEE	JA Rijd langs ravijnen, steile hellingen, havens, zee, meren en rivieren. Rijd over plassen. Racen met andere voertuigen
Stel het product bloot aan sterke effecten	NEE	JA Dingen of mensen bovenop gooien. Gooien van trappen of van boven

## GEVAAR

### Wat te doen na een val:

Controleer of de gashendel goed werkt. Om dit te doen, versnel en vertraag je meerdere keren.

Controleer altijd of de remmen goed werken. Om dit te doen, stap je van het product af, duw je het naar voren en rem je om te zorgen dat het op de commando's reageert.

Controleer of alle voertuigonderdelen op hun plaats zitten en stevig vastzitten.

Controleer de slijtage en druk van de banden (zie de zijkant van de band voor de aanbevolen waarde).

Controleer de remmen en kabels op slijtage.

## GEVAAR

De remmen kunnen heet worden tijdens gebruik. Niet aanraken na gebruik.

Bij het geassembleerde product wordt het stuur gemonteerd met de juiste schroeven die in de verpakking zitten.

## GEVAAR

Het is verboden om het product of de onderdelen op enigerlei wijze te wijzigen of te transformeren; dit kan de efficiëntie, structuur beschadigen en schade veroorzaken.

## VOORZICHTIGHEID

Met het oog op voortdurende technologische ontwikkeling behoudt de fabrikant zich het recht voor het product zonder voorafgaande kennisgeving te wijzigen, zonder dat deze handleiding automatisch wordt bijgewerkt.

Voor informatie en om revisies van deze handleiding te raadplegen, bezoek de website [www.platum.store/en/assistance](http://www.platum.store/en/assistance)

## VOORZICHTIGHEID

Houd kinderen weg van plastic onderdelen (inclusief verpakkingsmaterialen) en kleine onderdelen die verstikking kunnen veroorzaken.

### 3. Inhoud van de verpakking en montage

#### In de doos

- Assemblagegereedschappen
- Stuurmontageschroeven
- Opblaasadapter (indien nodig)
- Charger
- Veiligheidsinstructies en conformiteitsverklaringen

#### Stuurbevestiging

Steek de schroeven handmatig in zonder ze aan te draaien, gebruik vervolgens de meegeleverde moersleutel om ze vast te draaien en het stuur vast te zetten.



#### Stappen:

- Haal het product uit de verpakking
- Open de standaard en controleer de stabiliteit van het product
- Open de stuurkolom en zet deze vast door de hendel van het vergrendelingsmechanisme te sluiten  
**VOORZICHTIG** Controleer of de hendel correct gesloten is voor elk gebruik
- Sluit de voedingskabel van het display aan op de hoofdkabelboom (indien nodig)
- Sluit de koplamp aan op de kabel van het display (indien nodig)
- Plaats het stuur op de stuurkolom en let erop dat je de kabels niet bekneld
- Draai de schroeven van de kolom vast met de meegeleverde moersleutel
- Stel het sluitmechanisme van de stuurkolom aan
- Controleer de bandenspanning (zie de zijkant van de band voor de aanbevolen waarde)
- Laad het apparaat op voor het eerste gebruik door te controleren of de oplader en oplaadpoort droog zijn

## Stabiliteit van stuurkolom

Het verstellen van de stuurkolom:

Als de stuurkolom na het dichtsluiten onstabiel is, stel dan de schroeven aan of schroef net genoeg los om de stabiliteit van de stuurkolom te vergroten.



## VOORZICHTIGHEID

Stel het product correct samen. Als u tijdens de assemblage een fabricagefout, onduidelijke stappen of moeilijkheden in de assemblage zelf of bij de aanpassingen vindt, rijd dan niet met het voertuig en neem contact op met uw dealer of bezoek de website van de [www.platum.store/en/assistance](http://www.platum.store/en/assistance) voor technische assistentie.

## 4. Gebruik

Controleer voor elk gebruik de correcte werking van de remhendels, het gas, de lichten en richtingaanwijzers, de juiste bandenspanning en de slijtage van kabels en banden.

1. Plaats het product op een vlakke ondergrond.
2. Zet het display aan en selecteer de snelheidsmodus
3. De tribune opvouwen
4. Houd het stuur stevig vast met beide handen. Stap met één voet op het platform en gebruik de andere om jezelf een klein duwtje te geven
5. Als je 3 km/u bereikt, kun je het gaspedaal intrappen, wat de motor activeert. Let op dat het gaspedaal inschakelt zodra de voorwaartse snelheid meer dan 3 km/u is. Om veiligheidsredenen is het product zo ingesteld dat het niet vanuit stilstand start.

### VOORZICHTIGHEID

- Kantel je lichaam tijdens een bocht in de richting van het rijden en draai langzaam het stuur.
- Om het product te stoppen, laat je het gaspedaal los, druk je de remhendels in terwijl je je bewust bent van het kanteffect
- Om af te dalen, stop je eerst het product volledig. Het afstappen van het bewegende product kan tot blessures leiden.

### Opvouwen en dragen

Zorg ervoor dat de elektrische scooter tijdens deze handelingen is uitgeschakeld

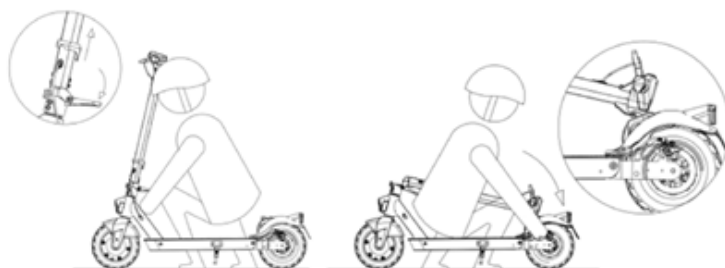

### Sluiting:

- Maak de paalhendel los
- Vouw de stok op de voetplaat
- Haak de haak van het stuur aan de haak op de achterspatbord.
- Zorg ervoor dat het op slot zit door het product voorzichtig van de grond te tillen.

### Opening:

- Het losmaken van de stuurhaak van het spatbord
- Hef de stuurstang naar het einde van de slag
- Vergrendel de stuurstang door de hendel naar binnen te duwen.

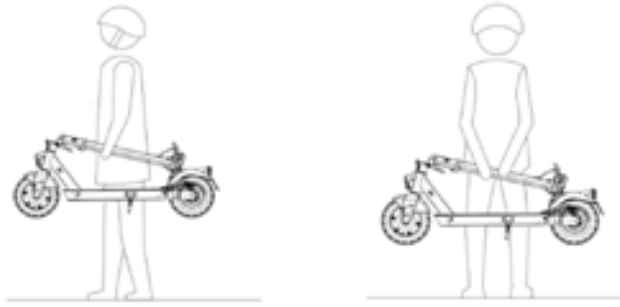

Draag de scooter altijd door hem met één of beide handen bij de stuurstang vast te houden.

## **GEVAAR**

Zorg ervoor dat je het product stevig vasthoudt tijdens het transport. Als je niet zeker weet of je het gewicht van het product kunt volhouden, blijf dan het product niet verder vervoeren terwijl het product omhoog staat. Het product kan, als het plotseling wordt gevallen, ernstige verwondingen veroorzaken en beschadigd raken.

## **Remhendelinstelling**

Je kunt de positie van de hendel aanpassen als je hem nodig hebt via punt A (zie foto).



## 5. Batterij

### Laad instructies

1. Verwijder de rubberen kap van de laadaansluiting aan de zijkant van de voetplaat
2. Steek de oplader in de laadpoort en daarna in het stopcontact
3. Het display toont de laadstatus van de batterij
4. Wanneer het product volledig is opgeladen, verandert het lampje op de oplader van rood (opladen) naar groen (opladen voltooid).
5. Na het opladen koppel je de oplader uit het stopcontact, haal de oplader vervolgens uit het voertuig en plaats je de rubberen kap terug.

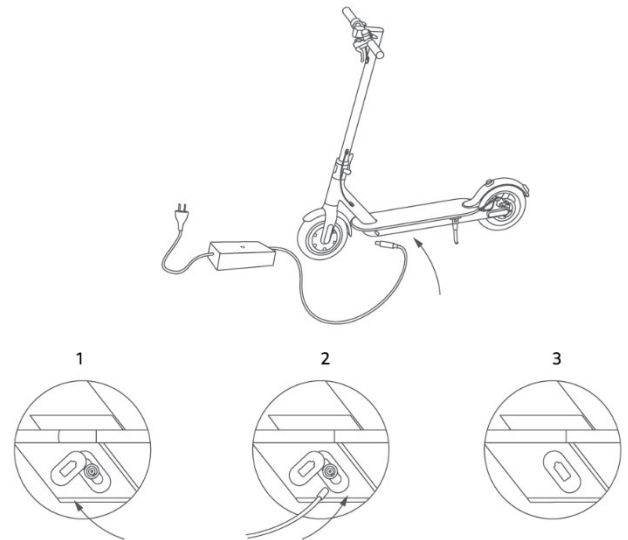

### VOORZICHTIGHEID

Om dit product op te laden, gebruik je **ALLEEN** de meegeleverde oplader of een origineel reserveonderdeel. Het gebruik van een ander type oplader kan het product beschadigen of andere potentiële risico's met zich meebrengen.

Het is aan te raden het voertuig niet volledig te laten ontladen om schade aan de accu te voorkomen.

Het is erg belangrijk om de auto niet met een lege accu achter te laten, omdat dit de accu beschadigt.

Laad het product niet direct na gebruik op. Laat het product een uur afkoelen voordat je het oplaadt.

Laad het product nooit zonder toezicht op.

Laad de accu regelmatig op (minstens één keer per maand), zelfs als je het voertuig niet voor langere tijd gebruikt.

Het wordt aanbevolen om geen volledige laadcycli uit te voeren in zeer koude omgevingen (onder 10°C).

Het product mag niet voor langere periodes worden opgeladen en moet worden begrepen als meer dan het dubbele van de maximale laadtijd die in het datasheet is aangegeven. Overladen verkort de batterijduur en brengt extra potentiële risico's met zich mee.

Schade veroorzaakt door slechte batterijbehandeling is onomkeerbaar en valt niet onder de beperkte garantie.

Zodra de schade is ontstaan, kan de batterij niet worden opgeladen (het uit elkaar halen van de batterij door onbevoegd personeel is verboden, omdat dit kan leiden tot elektrische schokken, kortsluitingen of zelfs ernstige veiligheidsongelukken).

Voer regelmatig visuele inspecties uit van de oplader en opladerkabels. Als de opladerkabel duidelijke schade heeft, gebruik hem dan niet om verdere schade en/of risico's te voorkomen; neem contact met ons op voor vervanging.

Blijf buiten bereik van kinderen.

### GEVAAR

De batterij bestaat uit lithium-ioncellen en chemische elementen die schadelijk zijn voor de gezondheid en het milieu. Gebruik het product niet als het geuren, stoffen of overmatige hitte afgeeft. Gooi het product of de batterij niet samen met huishoudelijk afval weg.

De eindgebruiker is verantwoordelijk voor het afvoeren van elektrische en elektronische apparatuur en batterijen in overeenstemming met alle toepasselijke regelgeving.

## **GEVAAR**

Vermijd het gebruik van gebruikte, defecte en/of niet-originele batterijen van andere modellen of merken.

Laat de batterij niet in de buurt van vuur of warmtebronnen liggen. Risico op brand en explosie.

Open of demonteer de batterij niet, en sla de accu niet aan, gooi, doorboor of bevestig geen voorwerpen aan de batterij.

Raak geen stoffen aan die uit de batterij zijn ontsnapt, omdat deze gevaarlijke stoffen bevat. Laat kinderen of dieren de batterij niet aanraken.

Laad de accu niet te veel op of kortsluit. Risico op brand en explosie.

Dompel de batterij niet onder of stel de batterij bloot aan water, regen of andere vloeistoffen. Blootstel de batterij niet aan direct zonlicht, overmatige hitte of kou (bijvoorbeeld, laat het product of de batterij niet langdurig in een auto onder direct zonlicht staan) aan een omgeving met explosieve gassen of vlammen.

Draag of bewaar de batterij niet samen met metalen voorwerpen zoals haarspelden, kettingen, enzovoort. Contact tussen metalen objecten en batterijcontacten kan leiden tot kortsluitingen die leiden tot fysieke schade of de dood.

## **Autonomie**

Het maximale bereik en de prestaties van het voertuig hangen af van verschillende variabelen:

- **Terrein:** Rijden op glad asfalt zorgt voor meer bereik en prestaties dan rijden op hobbelige wegen en heuvels.
- **Gebruikersgewicht:** Hoe hoger het gewicht, hoe lager het bereik en de prestaties van het voertuig.
- **Temperatuur:** Rijden op de scooter in een zeer koude of hete omgeving beïnvloedt het bereik en de prestaties.
- **Snelheid en rijstijl:** Soepel, consistent rijden vergroot het bereik. Continue acceleratie, vertraging en manoeuvres verkleinen het bereik aanzienlijk. De lagere snelheid vergroot het bereik.
- **Onderhoud:** tijdig laden, goed onderhoud en regelmatige controle van de bandenspanning vergroten het bereik en zorgen voor consistente prestaties over de tijd.
- **Het batterijlaadniveau** beïnvloedt de prestaties: hoe lager het niveau, hoe lager de snelheidsprestaties, vooral bij klimmen.

Het opgegeven bereik wordt berekend bij een snelheid van 15 km/u met een nieuwe en opgeladen accu, onder droge omstandigheden, zonder wind, bij 25°C, op een vlakke ondergrond, bestuurd door een persoon van 75 kg.

In de loop van de tijd nemen de capaciteit en prestaties van de batterij af door de fysiologische elektrochemische achteruitgang van de cellen waaruit hij bestaat.

### Besturingsdetails

1. Voorlicht
2. Bediening van de richtingaanwijzers
3. Linker remhendel
4. Rechterremhendel
5. Multifunctionele knop
6. Weergave
7. Versneller

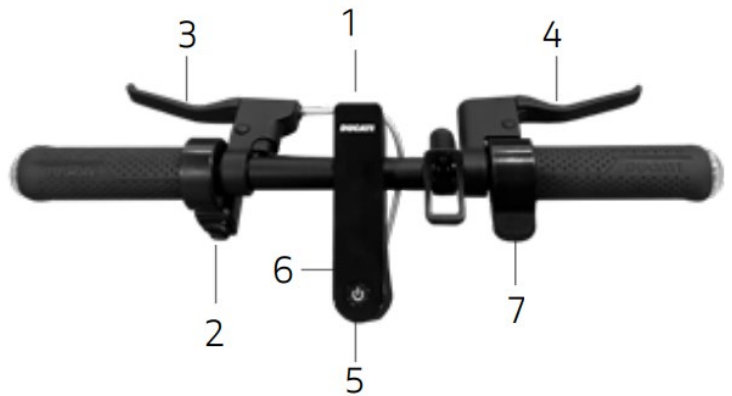

- Aan- en uitzetten: Houd de multifunctionele knop een paar seconden ingedrukt
- Lichten: Druk één keer op de multifunctionele knop om de lampen aan of uit te zetten.
- Snelheidsmodus: Druk twee keer snel achter elkaar op de multifunctionele knop om naar het volgende snelheidsniveau te gaan
- Versnellingsbak km/u mp/u: druk drie keer snel achter elkaar op de multifunctionele knop
- Gashendel: Het gashendel gaat in zodra de voorwaartse snelheid meer dan 3 km/u is en de gashendel wordt ingedrukt
- Cruise control: wanneer actief, komt hij na 5 seconden in werking bij constante snelheid en schakelt uit zodra de rem of het gaspedaal voor het eerst wordt ingedrukt.
- Richtingaanwijzers: Deze zijn nodig om elke richtingwijziging tijdens het rijden vroegtijdig aan te geven en worden geactiveerd en gedeactiveerd met de schakelaar

### Snelheidsmodus:

- LOPEN/VOETGANGER: maximaal 6 km/u, lage acceleratie voor veiligheid
- ECO: maximaal 20 km/u, gemiddelde acceleratie voor een groter bereik
- COMFORT: maximaal 25 km/u, gemiddelde acceleratie voor meer autonomie
- SPORT: maximaal 25 km/u, maximale acceleratie

## Weergave

1. Snelheidsmeter: Toont de huidige snelheid van de scooter.
2. Batterijniveau: Geeft het resterende laadniveau aan.
3. Lichten: Lichtindicatielampje
4. Bluetooth-indicatorlampje
5. SPORT-modus
6. ECO-modus
7. COMFORT-modus
8. Cruise control: snelheidsonderhoud.  
Het activeert na een paar seconden dezelfde snelheid te hebben gehandhaafd.
9. WALK-modus
10. Aanwezigheid van fouten. Het storingsnummer staat op de snelheidsmeter

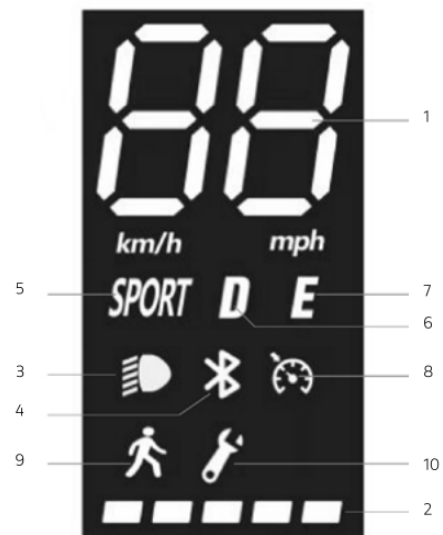

## 7. Opslag, onderhoud en reiniging

Als er vlekken op de body van het product zitten, veeg ze dan af met een vochtige doek. Als de vlekken aanhouden, breng dan milde zeep aan, poets ze met een tandenborstel en veeg dan af met een vochtige doek. Als er krassen op de plastic onderdelen zitten, gebruik dan schuurpapier of ander schuurmiddel om ze te verwijderen. Maak het product niet schoon met alcohol, benzine, kerosine of andere corrosieve en vluchtige oplosmiddelen om ernstige schade te voorkomen. Was het product niet met waterstralen onder hoge druk. Zorg er bij het schoonmaken voor dat het product is uitgeschakeld, de oplaadkabel is losgekoppeld en de rubberen plug is gesloten, want waterinfiltratie kan leiden tot elektrische schokken of andere ernstige problemen. Water dat in de accu binnendringt kan schade aan interne schakelingen veroorzaken, risico op brand of explosie. Als je twijfelt of er water in de accu is binnengedrongen, stop dan onmiddellijk met het gebruik en breng hem terug naar de serviceafdeling of dealer voor inspectie.

Als het product niet in gebruik is, bewaar het dan binnenshuis op een droge, koele plek. Bewaar het niet buiten of in de auto voor langere tijd. Overmatig zonlicht, oververhitting en overmatige kou versnellen de veroudering van de banden en verkorten de levensduur van zowel het product als de batterij. Blootstel het niet aan regen of water, en dompel het niet onder en was het met water.

Controleer regelmatig de stevigheid van de verschillende geschroefde elementen, vooral de wielassen, het vouwen- en transportsysteem, het stuursysteem, het remsysteem, de goede staat van het frame, vorken en ophanging. Moeren en alle andere zelfdraaiende bevestigingsmiddelen kunnen hun efficiëntie verliezen, daarom is het noodzakelijk deze onderdelen periodiek te controleren en aan te draaien.

Net als alle mechanische componenten is dit product ook blootgesteld aan slijtage en hoge belasting. Verschillende materialen en componenten kunnen op verschillende manieren reageren op slijtage of spanningsvermoeidheid. Als de levensduur van een component wordt overschreden, kan deze plotseling breken, wat letsel aan de geleider veroorzaakt. Elke vorm van barst, kras of kleurverandering in zwaar belaste gebieden geeft aan dat de levensduur van het onderdeel is bereikt en vervangen moet worden.

Controleer de slijtagestaat van de banden: er mogen geen snijwonden, scheuren, vreemde voorwerpen, abnormale uitstulpingen, ontbrekende onderdelen of andere schade zijn. Voor bandenspanning kun je de waarde op de band of in de handleiding raadplegen

Probeer het product niet zelf uit elkaar te halen of te repareren. De vervanging van alle scooteronderdelen moet worden uitgevoerd door de erkende technische service; neem contact op met je dealer of bezoek de website van de [www.platum.store/en/assistance](http://www.platum.store/en/assistance)

## 8. App-configuratie

Dit product kan worden gecombineerd met de Platum e-Mobility-app. De app stelt je in staat het product direct vanaf je smartphone te bedienen.



Scan de QR-CODE om de app te downloaden en te installeren. Als de app niet wordt gevonden, wordt aanbevolen om deze te zoeken op je referentie-app service door te zoeken op "Platum e-mobility".

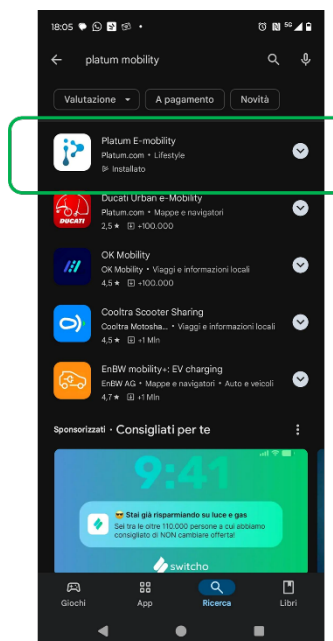

Klik op "Nu registreren" of log direct in met je Google/Apple-account. Voer de informatie in en accepteer de gebruiksvoorwaarden door op "Verzenden" te klikken.

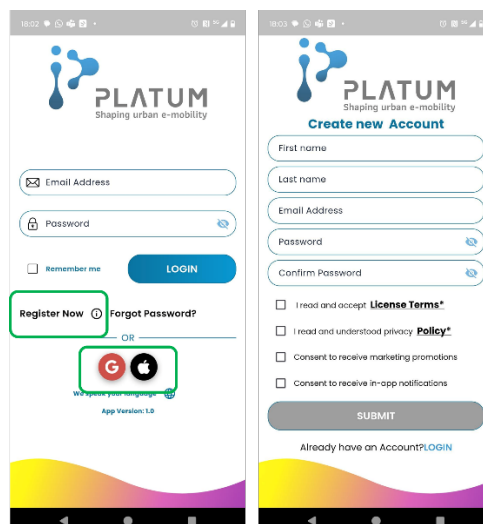

Zodra je je voor het eerst hebt geregistreerd en ingelogd, kan de app verschillende rechten vereisen die nodig zijn voor het gebruik en de functionaliteit van de app zelf.

### Om een nieuw voertuig aan te sluiten

1. Zet het voertuig aan. Om verbinding te kunnen maken, moet het bluetoothlampje knipperen en mag het voertuig niet aan een ander account gekoppeld zijn
2. Klik op het "+"-symbool
3. Zodra het voertuig is geïdentificeerd, druk je op "Park in de garage"
4. Scan de QR-code op de sticker op het scherm of voer het serienummer in dat op de voetplaat is gedrukt om de koppeling compleet te maken

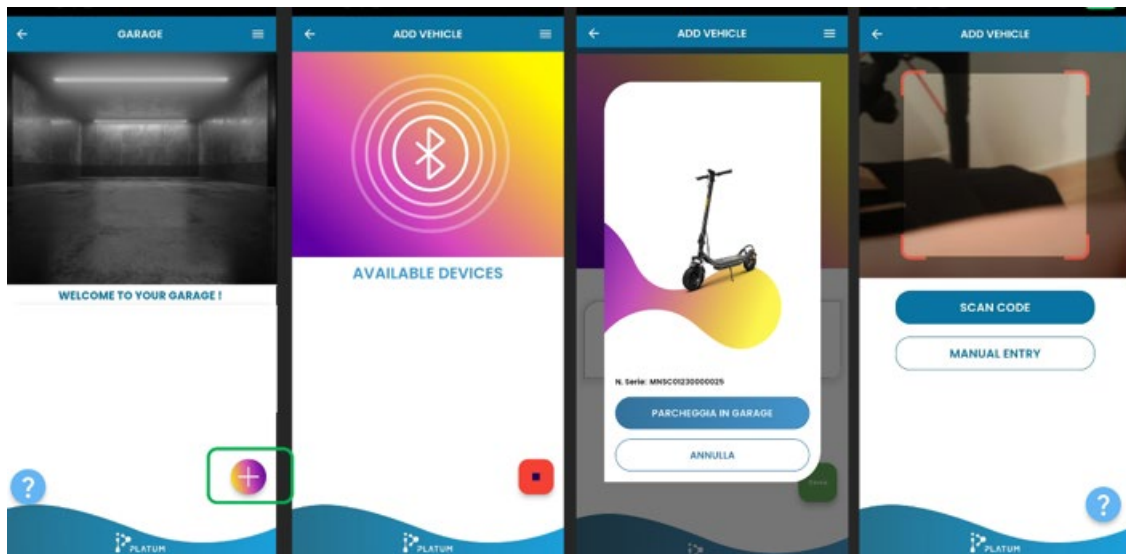

5. Zodra de koppeling voltooid is, verschijnt het voertuig in de garage
6. Door op het merk te klikken, verschijnt het product in de garage
7. Als het voertuig aanstaat en dichtbij is, kom je met een klik op het voertuig naar het dashboard
8. Om het voertuig van het account te ontkoppelen, klik je simpelweg op de modelnaam en veeg naar links

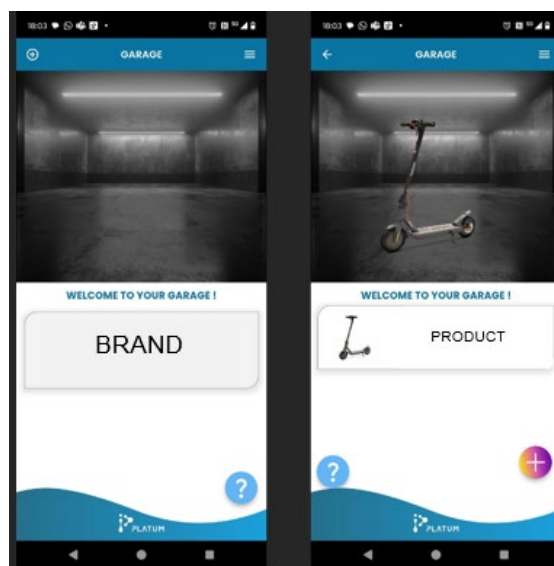

Elk dashboard is specifiek voor het voertuigmodel en merk.

De belangrijkste functies van de app zijn:

- Weergavesnelheid
- Bekijk het batterijniveau
- Bekijk en verander de snelheidsmodus (je kunt de "voetganger" niet betreden)
- Afgelegde zichtafstand
- De scooter vergrendelen en ontgrendelen
- Zet cruisemodus aan en uit
- Lichten aan- en uitzetten

De app stelt je in staat om meerdere voertuigen te koppelen, maar hetzelfde voertuig kan aan één account gekoppeld zijn.

De afbeeldingen zijn voorbeelden en komen niet overeen met een specifiek model.

### **VOORZICHTIGHEID**

De app-versie kan zijn bijgewerkt op je app-service. Het wordt aanbevolen om voortdurend te controleren op app-updates om nieuwe functies te krijgen en altijd de nieuwste versie van de app op je apparaat te installeren.

### **GEVAAR**

Met een speciale telefoonhouder kun je de app als dashboard gebruiken.

## 9. Technische specificaties

EAN	8056121594302
Model	Ducati PRO-II MY2026
SKU	DU-MO-260002
Merk	DUCATI
MIJN	MIJNJAAR 2026
Frame	Aluminium
Ophanging	Voor en achter
Banden	10" binnenband
Remmen	Voor elektrisch, achter trommel met 2 remhendels
Motor	Borstelloos, 350 W, 15 Nm, KERS
Piekvermogen	900 W
Maximale helling	16%
Snelheid	25 km/u
Batterij	36 V, 10 Ah, 360 Wh, DCMEG-cellen
Charger	Uitgang DC 42V, 2A (Max)
Oplaadtijd	5~6 uur
Autonomie*	50 km
Lichten	Voor- en achter-LED's, geïntegreerde richtingaanwijzers
Weergave	LED, 4-versnellingsbak, cruisemodus
Deurbel	Mechanisch
Bluetooth	Platum e-mobiliteitsapp
E-lock	In de Platum-app
Waterbestendigheid	IPX5
Maximale belasting	100 kg
Gewicht	14 kg
Open productdimensies	1150*510*1210 mm
Afmetingen van gesloten product	1150*510*535 mm
Verpakkingsafmetingen	1135*155*550 mm
Verpakkingsgewicht	16 kg

Het opgegeven bereik wordt berekend bij een snelheid van 15 km/u met een nieuwe accu en opgeladen, onder droge omstandigheden, zonder wind, bij 25°C, op een vlak oppervlak, bestuurd door een persoon van 75 kg

## 10. Probleemoplossing

Fout	Oorzaak	Oplossing
De motor draait niet	Elektrisch probleem, aanwezigheid van Foutcode	Vraag technische assistentie aan
Het aandrijfwiel draait niet	Remprobleem	Stel de remmen af, en als het probleem aanhoudt, zoek technische hulp
	De motor zit vast	Controleer of het wiel goed is aangedraaid, controleer of het wiel draait zonder het voertuig te laten draaien. Als het probleem aanhoudt, zoek dan technische hulp
De motor schakelt uit terwijl hij draait	Motoroververhitting	Stop het voertuig en wacht tot het is afgekoeld
	Aanwezigheid van foutcode	Vraag technische assistentie aan
Na het opladen gaat het product na een paar kilometer niet aan of uit.	Beschadigde batterij	Vraag technische assistentie aan
De batterij laadt niet op of het product gaat niet aan	Verbindingsproblemen	Vraag technische assistentie aan
	De batterij is niet aangesloten (modellen met uitneembare batterij)	Controleer of de stroomconnector is aangesloten
	De batterij is bijna leeg	Laad de batterij op tot 100%
	Beschadigde batterij	Vraag technische assistentie aan
	Problemen met de oplader	Vervang de oplader

Foutcode	Beschrijving van de anomalie
E.1	Overstroombescherming
E.2	Communicatie-anomalie voor de programmering van de display-regeleenheid
E.3	Onder batterijspanning
E.4	Remseinfout
E.5	Storing in de motorhalsensor
E.6	Defect/ontkoppeling van gasklepregeling
E.7	Controllerfout
E.9	Gele kabelcommunicatieprobleem
E.1	Anomalie van de programmacontroller of 5V-signaal
E.2	Communicatieprobleem met groene kabel/protocol

## 11. Aansprakelijkheid en algemene garantievoorwaarden

De bestuurder neemt alle risico's op zich die verband houden met het niet dragen van een helm en andere beschermende uitrusting.

De bestuurder is verplicht zich te **houden aan de lokale regelgeving die geldt met betrekking tot:**

- **Bij de minimumleeftijd die voor de bestuurder is toegestaan,**
- **Beperkingen op het type bestuurders dat het product mag gebruiken**
- **Alle andere regelgevende aspecten**

De bestuurder is ook verplicht het product schoon en in perfecte staat van efficiëntie en onderhoud te houden, zorgvuldig de veiligheidscontroles uit te voeren waarvoor hij verantwoordelijk is zoals beschreven in de voorgaande secties, het product op geen enkele wijze te manipuleren en alle onderhoudsdocumentatie te bewaren.

Het bedrijf is niet aansprakelijk voor veroorzaakte schade en is op geen enkele wijze verantwoordelijk voor schade aan eigendommen of personen in de volgende gevallen:

- Het product wordt onjuist gebruikt of niet volgens de instructies in de handleiding;
- Het product wordt na aankoop aangepast of aangepast aan alle of sommige van de componenten.

In geval van defect aan het product door oorzaken die niet aan verkeerd bestuurdersgedrag te wijten zijn, en als u de algemene garantievoorwaarden wilt raadplegen, neem dan contact op met uw dealer of bezoek de [www.platum.store/en/assistance](http://www.platum.store/en/assistance)

Eventuele storingen of storingen veroorzaakt door accidentele gebeurtenissen en/of te wijten aan de verantwoordelijkheid van de Koper of door gebruik van het Product, die niet voldoen aan het beoogde gebruik en/of aan de bepalingen van de technische documentatie die aan het Product zijn toegevoegd, of door het niet aanpassen van de mechanische onderdelen, zijn altijd uitgesloten van de reikwijdte van de Product Legal Warranty. Natuurlijke slijtage van materialen die versleten kan zijn of veroorzaakt door montagefouten, gebrek aan onderhoud en/of gebruik daarvan dat niet voldoet aan de instructies.

De volgende worden bijvoorbeeld als uitgesloten van de Wettelijke Garantie met betrekking tot de producten beschouwd:

- Schade veroorzaakt door botsingen, accidentele vallen of botsingen, lekke banden;
- Schade veroorzaakt door gebruik, blootstelling of opslag in een ongeschikte omgeving (bijv. aanwezigheid van regen en/of modder, blootstelling aan vochtigheid of overmatige hitte, contact met zand of andere stoffen);
- Schade veroorzaakt door het niet afstellen door wegwerk en/of onderhoud van mechanische onderdelen, remmen, stuur, banden, enzovoort; de verkeerde installatie en/of verkeerde assemblage van onderdelen en/of componenten;
- De natuurlijke slijtage van draagbare materialen: schijfremmen (bijv. blokken, remklauwen, schijf, kabels), banden, voetsteunen, pakkingen, lagers, LED-lampen en lampen, steun, handgrepen, spatborden, rubberen onderdelen (voetenbord), kabelconnectorbedrading, maskers en stickers, enz.;
- Het onjuiste onderhoud en/of onjuist gebruik van de batterij van het product;
- Het manipuleren en/of forceren van onderdelen van het product;
- Onjuist of onvoldoende onderhoud of aanpassing van het product;
- Onjuist gebruik van het product (bijv.: overbelasting, gebruik in wedstrijden en/of voor commerciële verhuur of verhuuractiviteiten);
- Onderhoud, reparaties en/of technische ingrepen aan het product uitgevoerd door ongeautoriseerde derden;
- Schade aan de producten als gevolg van transport, indien uitgevoerd door de koper;
- Schade en/of defecten als gevolg van het gebruik van niet-originele reserveonderdelen.

Bekijk de meest actuele versie van de garantievoorwaarden die beschikbaar zijn bij [www.platum.store/en/assistance](http://www.platum.store/en/assistance)

## 12. Informatie over verwijdering

### VOORZICHTIGHEID

Behandeling van het elektrische of elektronische apparaat aan het einde van zijn levensduur (van toepassing in alle landen van de Europese Unie en in andere Europese systemen met een apart verzamelstelsel)

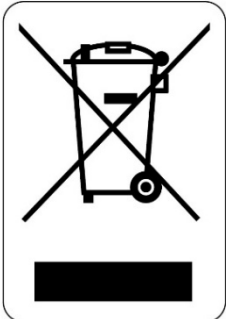

Dit symbool op het product of de verpakking geeft aan dat het product niet als normaal huishoudelijk afval mag worden beschouwd, maar in plaats daarvan moet worden overgedragen aan een geschikt inzamelpunt voor het recyclen van elektrische en elektronische apparatuur (WEEE).

Door ervoor te zorgen dat dit product correct wordt afgevoerd, help je mogelijke negatieve gevolgen voor het milieu en de gezondheid te voorkomen die anders door onvoldoende verwijdering zouden kunnen ontstaan.

Het recyclen van materialen helpt natuurlijke hulpbronnen te behouden. Voor meer gedetailleerde informatie over het recyclen en de verwijdering van dit product, neem contact op met uw lokale afvalverwerkingsdienst of het verkooppunt waar u het heeft gekocht.

In elk geval moet de afvoer worden uitgevoerd volgens de geldende regelgeving in het land

van aankoop.

In het bijzonder zijn consumenten verplicht WEEE niet als gemeentelijk afval te verwijderen, maar moeten zij deelnemen aan de afzonderlijke inzameling van dit type afval via twee leveringsmethoden:

Bij de gemeentelijke verzamelcentra (ook bekend als Eco-velden, ecologische eilanden), direct of via de verzameldiensten van de gemeentelijke bedrijven, waar deze beschikbaar zijn.

Bij de verkooppunten van nieuwe elektrische en elektronische apparatuur.

De 1-op-1 modus is altijd gegarandeerd tijdens de aankoop van een nieuwe EEE door de consument, ongeacht de grootte van de EEE.

In het geval van illegale verwijdering van elektrische of elektronische apparatuur kunnen de specifieke straffen worden toegepast die in de huidige wetgeving inzake milieubescherming zijn voorgeschreven.

Als WEEE batterijen of accumulators bevat, moeten deze worden verwijderd en onderworpen aan een specifieke aparte verzameling.

### VOORZICHTIGHEID

Behandeling van gebruikte batterijen (van toepassing in alle landen van de Europese Unie en in andere Europese systemen



met een apart inzamelstelsel)

Dit symbool op het product of de verpakking geeft aan dat de batterij niet als normaal huishoudelijk afval mag worden beschouwd. Bij sommige soorten batterijen kan dit symbool worden gebruikt in combinatie met een chemisch symbool.

De chemische symbolen kwik (Hg) of lood (Pb) worden toegevoegd als de batterij meer dan 0,0005% kwik of 0,004% lood bevat.

Door ervoor te zorgen dat batterijcellen correct worden afgevoerd, help je mogelijke negatieve gevolgen voor het milieu en de gezondheid te voorkomen die anders door onvoldoende verwijdering zouden kunnen ontstaan. Het recyclen van materialen helpt natuurlijke hulpbronnen te behouden.

In het geval van producten die, om veiligheids-, prestatie- of gegevensbeschermingsredenen, een vaste verbinding met een interne batterij/accu vereisen, mag de batterij alleen worden vervangen door gekwalificeerd servicepersoneel.

Breng het product aan het einde van zijn levensduur naar verzamelpunten die geschikt zijn voor de verwijdering van elektrische en elektronische apparatuur: dit zorgt ervoor dat de batterij binnenin ook correct wordt behandeld.

Voor meer gedetailleerde informatie over de verwijdering van de gebruikte batterij of product kunt u contact opnemen met uw lokale afvalverwerkingsdienst of het verkooppunt waar u het hebt gekocht.

In elk geval moet de afvoer worden uitgevoerd volgens de geldende regelgeving in het land van aankoop.

Niniejszy podręcznik jest ważny dla następujących pojazdów

## **DUCATI PRO-II MY26**

### **8056121594302 / DU-MO-260002**

#### **Spis treści**

1. Wprowadzenie
2. Instrukcje bezpieczeństwa
3. Zawartość opakowania i montaż
4. Użytkowanie
5. Bateria
6. Informacje o sterowaniu / Panel sterowania
7. Przechowywanie, konserwacja i czyszczenie
8. Konfiguracja aplikacji
9. Specyfikacja techniczna
10. Rozwiązywanie problemów
11. Odpowiedzialność i ogólne warunki gwarancji
12. Informacje dotyczące utylizacji

#### **Instrukcja obsługi**

#### **Oryginalne instrukcje napisane po włosku**

Dziękuję za wybór tego produktu.

W celu uzyskania informacji, wsparcia technicznego, pomocy oraz ogólnych warunków gwarancji prosimy o kontakt ze swoim dealerem lub odwiedzenie [www.platum.com/en](http://www.platum.com/en)

## 1. Wprowadzenie

### Ogólne

Ta instrukcja jest integralną i niezbędną częścią pojazdu.

Przed uruchomieniem użytkownicy muszą dokładnie przeczytać, zrozumieć i przestrzegać poniższych instrukcji.

Firma nie ponosi odpowiedzialności za szkody wyrządzone i w żaden sposób nie ponosi odpowiedzialności za szkody wyrządzone mieniu lub osobom w następujących przypadkach:

- Produkt jest używany nieprawidłowo lub niezgodnie z instrukcjami zawartymi w instrukcji;
- Produkt po zakupie jest modyfikowany lub manipulowany we wszystkich lub niektórych jego komponentach.

W celu ciągłego rozwoju technologicznego producent zastrzega sobie prawo do modyfikacji produktu bez wcześniejszego powiadomienia i bez automatycznej aktualizacji tego podręcznika. Aby uzyskać informacje i zapoznać się z ewentualnymi poprawkami w tym podręczniku, odwiedź stronę [www.platum.store/en/assistance](http://www.platum.store/en/assistance)

### Obsługa klienta

W przypadku wszelkich niedogodności lub prośb o wyjaśnienie bez wahania skontaktuj się z Serwisem Pomocy Twojego autoryzowanego dealera, który dysponuje kompetentnym i wyspecjalizowanym personelem, specjalistycznym sprzętem oraz oryginalnymi częściami zamiennymi.

### Powiadomienie prawne o użyciu

Sprawdź i przestrzegaj przepisów drogowych oraz lokalnych przepisów drogowych dotyczących rowerów, ruchu drogowego dotyczących skuterów elektrycznych oraz ograniczeń dotyczących rodzaju kierowców, którzy mogą korzystać z tego produktu i jego użycia.

### Ostrzeżenia dotyczące bezpieczeństwa

Aby zidentyfikować komunikaty dotyczące bezpieczeństwa zawarte w tym podręczniku, zostanie użyte następujące sformułowanie, aby zwrócić uwagę czytelnika/użytkownika w celu prawidłowego i bezpiecznego korzystania z roweru wspomaganego pedałem.

### UWAGA

#### Uważaj

Zwróć uwagę na zasady, których należy przestrzegać, aby uniknąć uszkodzeń pojazdów i/lub zapobiec niebezpiecznym sytuacjom.

### NIEBEZPIECZEŃSTWO

#### Ryzyko pozostałości

Podkreśla obecność zagrożeń powodujących pozostałości, o których użytkownik musi wiedzieć, aby uniknąć obrażeń lub szkód majątkowych.

## 2. Instrukcje bezpieczeństwa

Przeczytaj i dokładnie stosuj się do poniższych instrukcji przed użyciem produktu. Zachowaj tę instrukcję na przyszłość lub nowych użytkowników.

Poświęć czas na poznanie podstaw tej praktyki, aby uniknąć poważnych incydentów, które mogą wystąpić w pierwszych miesiącach. Skontaktuj się ze swoim dealerem, aby uzyskać wsparcie dotyczące prawidłowego korzystania z produktu lub skierowanie do odpowiedniej organizacji szkoleniowej.

Firma odrzuca wszelkie bezpośrednie lub pośrednie odpowiedzialności wynikające ze złego użytkownika produktu, niezgodności zarówno z przepisami drogowymi, jak i instrukcjami zawartymi w niniejszym podręczniku, wypadków i sporów spowodowanych nieprzestrzeganiem przepisów oraz nielegalnymi działaniami.

Produkt ten przeznaczony jest do celów rekreacyjnych, może być używany wyłącznie przez jedną osobę, a nie do transportu pasażerskiego; dlatego nie może być używany przez więcej niż jedną osobę jednocześnie.

Nie zmieniaj przeznaczenia pojazdu w żaden sposób, ten produkt nie nadaje się do wyczynów kaskaderskich, zawodów, przewozu przedmiotów, holowania innych pojazdów ani kończyn.

Skutera elektryczna należy używać ostrożnie, zawsze przestrzegając przepisów przepisów drogowych kraju podróży, aby unikać zagrożeń i dbać o siebie oraz innych.

Poziom emisji ciśnienia akustycznego (hałasu) ważony przy uchu kierowcy wynosi mniej niż 70 dB.

### **UWAGA**

Ważne jest, aby pamiętać, że będąc w miejscu publicznym lub na drodze, nawet jeśli dokładnie przestrzegasz tego podręcznika, nie jesteś wolny od obrażeń spowodowanych naruszeniami lub niewłaściwymi działaniami wobec innych pojazdów, przeszkód czy osób. Niewłaściwe użycie produktu lub nieprzestrzeganie instrukcji zawartych w tym podręczniku może spowodować poważne uszkodzenia.

Ten produkt to pojazd elektryczny. Im szybciej jedziesz, tym dłuższy jest droga hamowania. Hamowanie awaryjne na śliskich, błotnistych, mokrych lub oblodzonych drogach może powodować poślizg kół i utratę równowagi. Należy zachować odpowiednią prędkość i bezpieczną odległość od innych pojazdów lub pieszych. Bądź wyjątkowo ostrożny podczas jazdy po nieznanach drogach. Nie otwieraj podstawki podczas używania produktu, ponieważ grozi to poważnym obrażeniem osobistym i uszkodzeniem produktu.

### **UWAGA**

Na mokrych drogach droga hamowania się wydłuża, a przyczepność znacznie spada w porównaniu do suchych dróg!

Jedź ostrożniej, trzymaj dystans!

Dla własnego bezpieczeństwa zawsze noś: kask, ochraniacze na kolana i łokcie, aby chronić się przed upadkami i kontuzjami podczas jazdy po salicie. Podczas wypożyczenia produktu poproś kierowcę o założenie sprzętu bezpieczeństwa i wyjaśnienie, jak korzystać z pojazdu. Aby uniknąć kontuzji, nie pożyczaj produktu osobom, które nie potrafią go używać. Zawsze zakładaj buty przed użyciem produktu.

Dzieci nie mogą bawić się skuterem ani jego częściami, ani nie wolno im go czyścić ani konserwować.

Podczas jazdy produktem uważaj, aby nie przestraszyć dzieci i pieszych. Gdy idziesz za nimi, ostrzeż ich dzwonkiem i zwolnij w trybie prędkości 6 km/h.

### **UWAGA**

Pasma częstotliwości pracy urządzenia Bluetooth® wynosi od 2,4000 GHz do 2,4835 GHz.

Maksymalna moc radiowa nadawana w pasmach częstotliwości wynosi 100 mW.

## Instrukcje i ostrzeżenia dotyczące zachowań podczas jazdy

Warunki	Właściwe/Przeznaczone Zastosowanie	Niewłaściwe użycie
Kierowcy	Jeden. Minimalna sugerowana wysokość to taka, przy której użytkownik ma pełną możliwość obsługi kierownicy w zrelaksowanej pozycji. Maksymalna sugerowana wysokość to 200 cm	Wiele osób, z dziećmi lub zwierzętami
Sprzęt bezpieczeństwa	Hełm, ochraniacze na kolana, łokcie, kamizelka odblaskowa	Brak sprzętu
Sprawdź przed jazdą	Przed każdym użyciem sprawdź hamulce i ich zużycie, ciśnienie w oponach (zobacz na boku opony, aby uzyskać zalecaną wartość), zużycie kół, gaz, kierunkowskazy, światła oraz stan naładowania akumulatora.	Nigdy nie sprawdzaj produktu przed jazdą
	Jeśli wykryjesz jakikolwiek nietypowy hałas lub nieprawidłowości, nie używaj produktu i skontaktuj się ze swoim dealerem lub Autoryzowanym Serwisem Pomocy Technicznej	Używaj produktu w obecności hałasów i nieprawidłowości
Chodzenie pchanie produktu	Nie przyspieszaj	Naciśnij gaz
	Pchnięcie podczas chodzenia na przejściach dla pieszych	Przejazd pojazdem przez przejścia dla pieszych
	W strefach pieszych, jeśli nie ma trybu dla pieszych (6 km/h)	Prowadź pojazd w strefach pieszych, jeśli nie ma trybu pieszego (6 km/h)
	W zatłoczonych miejscach	Jazda pojazdem w zatłoczonych miejscach
W stanie stacjonarnym	Osoba jadąca tym produktem musi być w stanie łatwo postawić obie stopy na ziemi, trzymając kierownicę na odpowiedniej wysokości	Nie potrafisz utrzymać produktu w miejscu i w równowadze  Usiądź na produkcie, gdy jest włączony lub nieruchomy
Jazda w normalnych warunkach	Na kierownicy nie wiszą żadne przedmioty	Przedmioty zwisające z kierownicy powodują niestabilność i mogą przeszkadzać podczas manewrów
	Jedź obiema rękami na kierownicy.	Jazda jedną ręką lub bez użycia rąk
	Nie używaj urządzeń takich jak telefony, smartwatche, odtwarzacze muzyki, słuchawki douszne	Używaj urządzeń takich jak telefony, smartwatche, odtwarzacze muzyki, słuchawki douszne
	Jedź wygodnie i bezpiecznie z obiema stopami po podnóżu	Jedź z jedną lub dwiema stopami poza podnóżkiem. Zabrania się koncentrowania i koncentrowania ciężaru na tylnym błotniku
	Jazda w kaskach i ochronie	Jazda bez kasku i sprzętu ochronnego
	Jazda po łatwo dostępnych, gładkich i kompaktowych drogach pozwala unikać obszarów o dużym natężeniu ruchu lub zatłoczonych miejsc: np. dedykowanej ścieżki rowerowej, gładkich nawierzchni asfaltowych	Jazda autostradami, drogami dalekobieżnymi Jazda po ruchliwych drogach Jazda po chodniku Jazda w zatłoczonych miejscach Jazda po bardzo wyboistych drogach Jedź w pobliżu wąwozów, urwisk, portów,

		morza, jezior i rzek
	Przestrzegaj lokalnych przepisów i przepisów ruchu drogowego	Brak zgodności z obowiązującymi przepisami i kodeksem drogowym
	Zawsze patrz przed siebie i zwracaj uwagę na wszystkie pobliskie przeszkody, pojazdy i pieszych	Rozproszyć się podczas jazdy
	Zmień kierunek, dbając o to, by cię zauważyć, regulując tempo	Nagła zmiana kierunku z dużą prędkością, nie dając się zauważyć
	Jednak przewiduj trajektorię i reguluj prędkość zgodnie z przepisami drogowymi i najbardziej narażonymi	Hamowanie i pokonywanie zakrętów jednocześnie sprawia, że pojazd jest niestabilny
	Zawsze używaj kierunkowskazów, jeśli są dostępne na produkcie	Nie używaj kierunkowskazów
	Zwolnij, gdy są piesi	Przyspieszaj lub utrzymuj stałą prędkość, gdy są w pobliżu piesi
	Stosuj tryb pieszy w strefach pieszych (6 km/h)	Jazda bez użycia trybu pieszego w strefach pieszych (6 km/h)
	Alarmowanie o Twojej obecności za pomocą dzwonka do drzwi	Nie ostrzegaj o swojej obecności za pomocą dzwonka do drzwi
Nierówne warunki drogi: sztuczne wyboje/schodki/nierówna nawierzchnia	Jazda z umiarkowaną prędkością	Jazda z dużą prędkością
	Lekko ugnij kolana, aby lepiej amortyzować podczas przekraczania nierównej powierzchni.	Przyspieszanie przez wyboje i nierówności, zjeżdżanie po schodach, przeskakiwanie przez przeszkody, wspinanie się po chodnikach, sztywna jazda.
Zachowanie: podczas zakrętów, z górki, w obecności przeszkód, pojazdów i pieszych w pobliżu	Trzymaj się bezpiecznej odległości	Nie szanując bezpiecznego dystansu
	Przestań przyspieszać/hamować i zwalniać	Przyspiesz
	Jedź z umiarkowaną prędkością i hamuj bezpiecznie	Jazda z dużą prędkością, nagłe hamowanie
	Zwracaj uwagę na drzwi i inne przeszkody na wysokości	Pokonywanie przeszkód na wysokości
Warunki widoczności	Jedź tylko wtedy, gdy jest wystarczająco dużo światła, by jeździć bezpiecznie. W przypadku jazdy w niekorzystnych warunkach świetlnych (od pół godziny po zachodzie słońca, przez cały okres ciemności, a nawet w ciągu dnia, jeśli warunki pogodowe uniemożliwiają widoczność drogi, czyli przejeżdżasz przez tunele), pamiętaj o włączeniu świateł i założeniu kamizelki odblaskowej lub orczy.	Jazda w niekorzystnych warunkach świetlnych, przy wyłączonych światełach i bez użycia kamizelki odblaskowej lub orczy.
Warunki pogodowe	Jazda w optymalnych warunkach pogodowych (bez deszczu)	Jazda w trudnych warunkach: w deszczu, podczas śniegu, w obecności lodu lub błota na drodze, silnego wiatru, w warunkach mgły.
Parkowanie	W specjalnych miejscach, bez utrudniania ruchu pojazdów i pieszych	Wszędzie, utrudniając ruch pojazdów i pieszych
	Na gładkich powierzchniach, zapewniając stabilność	Na nierównych nawierzchniach i bez zapewnienia stabilności

	Wyłącz produkt i zawsze używaj urządzenia antykradzieżowego. Użyj dołączonej podstawki	Zostawiając produkt włączony, bez nadzoru, bez urządzenia antykradzieżowego
Uprawiaj sporty ekstremalne/akrobatykę	NIE	TAK Jedź w pobliżu wąwozów, urwisk, portów, morza, jezior i rzek. Przejeżdżaj przez kałuże. Wyścigi z innymi pojazdami
Poddawaj produkt silnym wpływom	NIE	TAK Rzucanie rzeczami lub ludźmi na wierzch. Rzucanie ze schodów lub z góry

## NIEBEZPIECZEŃSTWO

### Co robić po upadku:

Sprawdź, czy dzwignia gazu działa prawidłowo. Aby to zrobić, przyspiesz i zwolnij kilka razy.

Zawsze sprawdzaj, czy hamulce działają prawidłowo. Aby to zrobić, zejź z produktu, przepchnij go do przodu i hamuj, aby upewnić się, że reaguje na polecenia.

Sprawdź, czy wszystkie elementy pojazdu są na miejscu i dobrze przymocowane.

Sprawdź zużycie i ciśnienie opon (zobacz bok opony, aby uzyskać zalecaną wartość).

Sprawdź hamulce i linki pod kątem zużycia.

## NIEBEZPIECZEŃSTWO

Hamulce mogą się nagrzewać podczas użytkowania. Nie dotykaj po użyciu.

Po złożeniu produktu kierownica będzie montowana z odpowiednimi śrubami zawartymi w opakowaniu.

## NIEBEZPIECZEŃSTWO

Zabrania się modyfikacji lub przekształcania produktu lub jego części w jakikolwiek sposób, ponieważ może to zaszkodzić efektywności, konstrukcji i spowodować uszkodzenia.

## UWAGA

W celu ciągłego rozwoju technologicznego producent zastrzega sobie prawo do modyfikacji produktu bez wcześniejszego powiadomienia, bez automatycznej aktualizacji tego podręcznika.

Aby uzyskać informacje i zapoznać się z wersjami tego podręcznika, odwiedź stronę internetową [www.platum.store/en/assistance](http://www.platum.store/en/assistance)

## UWAGA

Trzymaj dzieci z dala od plastikowych części (w tym materiałów opakowaniowych) oraz małych elementów, które mogą powodować uduszenie.

### 3. Zawartość opakowania i montaż

#### W pudełku

- Narzędzia montażowe
- Śruby montażowe kierownicy
- Adapter do napompowania (jeśli jest potrzebny)
- Charger
- Instrukcje bezpieczeństwa i deklaracje zgodności

#### Montaż kierownicy

Włóż śruby ręcznie, ale nie dokręcaj, a następnie użyj dołączonego klucza, aby je dokręcić i zabezpieczyć kierownicę.

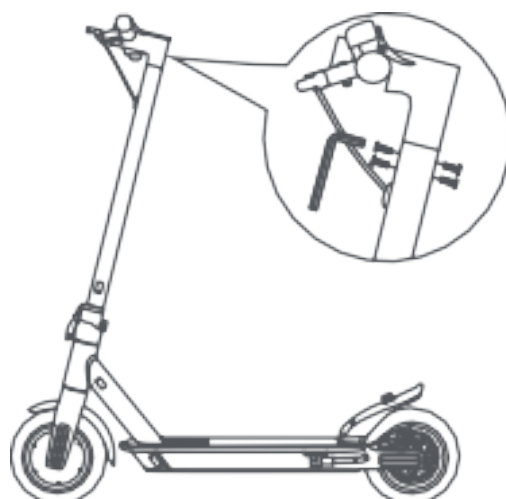

#### Kroki:

- Wyjmij produkt z opakowania
- Otwórz stojak i sprawdź stabilność produktu
- Otwórz kolumnę kierownicy i zabezpiecz ją, zamykając dźwignię mechanizmu blokującego
- **UWAGA** Sprawdź, czy dźwignia jest prawidłowo zamknięta przed każdym użyciem
- Podłącz kabel zasilający wyświetlacza do głównej wiązki przewodów (jeśli to konieczne)
- Podłącz reflektor do kabla od wyświetlacza (jeśli to konieczne)
- Zamontuj kierownicę na kolumnie kierownicy, uważając, by nie uszczypnąć kabli
- Dokręć śruby na kolumnie kluczem dołączonym
- Regulacja mechanizmu zamykania kolumny kierowniczej
- Sprawdź ciśnienie w oponach (zobacz na boku opony, aby uzyskać zalecaną wartość)
- Naładuj urządzenie przed pierwszym użyciem, sprawdzając, czy ładowarka i port ładowania są suche

## Stabilność kolumny kierowniczej

Regulacja kolumny kierownicy:

Jeśli kolumna kierownicy jest niestabilna po zamknięciu kierownicy, wyreguluj śruby dokręcające lub odkręć tylko tyle, by zwiększyć stabilność kolumny kierowniczej.



## UWAGA

Złóż produkt prawidłowo. Jeśli podczas montażu zauważysz jakąkolwiek wadę produkcyjną, niejasne kroki lub trudności w samym montażu lub w regulacjach, nie jedź pojazdem i skontaktuj się ze swoim dealerem lub odwiedź stronę [www.platum.store/en/assistance](http://www.platum.store/en/assistance) po pomoc techniczną.

## 4. Użytkowanie

Przed każdym użyciem sprawdź prawidłowe działanie dźwigni hamulca, gazu, świateł i kierunkowskazów, prawidłowe ciśnienie w oponach oraz stan zużycia kabli i opon.

1. Umieść produkt na płaskiej powierzchni.
2. Włącz wyświetlacz i wybierz tryb prędkości
3. Składanie podstawki
4. Trzymaj kierownicę mocno obiema rękami. Postaw jedną stopę na platformie i użyj drugiej, by lekko się popchnąć
5. Gdy osiągniesz 3 km/h, możesz nacisnąć gaz, co aktywuje silnik. Należy zauważyć, że przepustnica włącza się, gdy prędkość do przodu przekroczy 3 km/h. Ze względów bezpieczeństwa produkt jest ustawiony tak, aby nie uruchamiał się od miejsca w miejscu.

### UWAGA

- Podczas jazdy na składzie przechyl ciało w kierunku jazdy podczas zakrętu i powoli obracaj kierownicę.
- Aby zatrzymać produkt, zwolnij gaz, naciśnij dźwignie hamulca, mając na uwadze efekt przechylenia
- Aby zejść, najpierw całkowicie zatrzymaj produkt. Zejście z ruchomego produktu może spowodować kontuzję.

### Składanie i przenoszenie

Upewnij się, że skuter elektryczny jest wyłączony podczas tych operacji

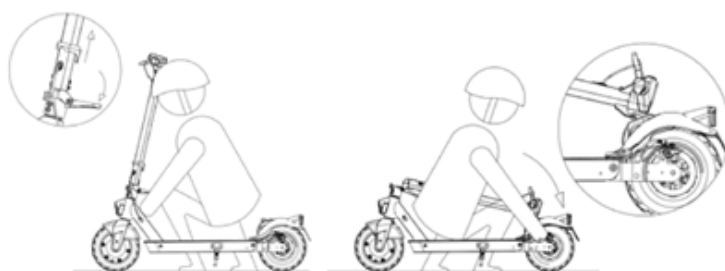

#### Zamknięcie:

- Odblokuj dźwignię słupa
- Złóż kij na podnóżku
- Zaczepiam haczyk na kierownicy do haczyka na tylnym błotniku.
- Upewnij się, że jest zablokowany, delikatnie podnosząc produkt z ziemi.

#### Otwarcie:

- Odblokowanie haczyka kierownicy od błotnika
- Podnieś drążek kierownicy na koniec ruchu
- Zablokuj drążek kierownicy, pchając dźwignię do środka.

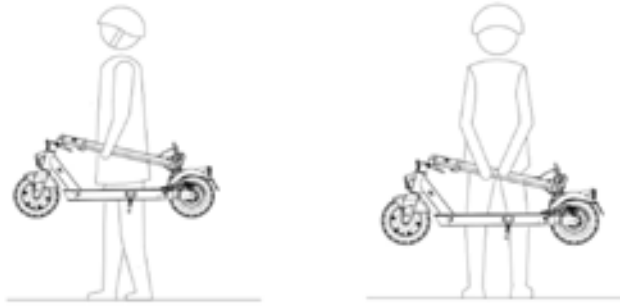

Zawsze trzymaj skuter jedną lub obiema rękami za drążek kierownicy.

## **NIEBEZPIECZEŃSTWO**

Pamiętaj, aby mocno trzymać produkt podczas transportu. Jeśli nie jesteś pewien, czy utrzymasz wagę produktu, nie kontynuuj transportu z uniesionym produktem. Produkt, jeśli zostanie nagle upuszczony, może spowodować poważne obrażenia i ulec uszkodzeniom.

### **Regulacja dźwigni hamulca**

Możesz regulować pozycję dźwigni, jeśli trzeba, przez punkt A (patrz zdjęcie).



## 5. Bateria

### Instrukcje ładowania

1. Zdejmij gumową osłonę z gniazda ładowania po boku podnóżka
2. Podłącz ładowarkę do portu ładowania, a potem do gniazdka elektrycznego
3. Wyświetlacz pokaże status ładowania baterii
4. Gdy produkt jest w pełni naładowany, kontrolka na ładowarce zmienia się z czerwonej (ładowanie) na zieloną (ładowanie zakończone).
5. Po ładowaniu odłącz ładowarkę od gniazdka, a następnie odłącz ładowarkę od pojazdu i włóż z powrotem gumową pokrywę.

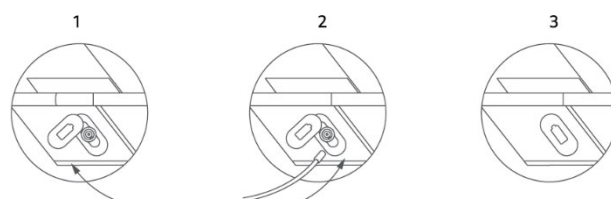
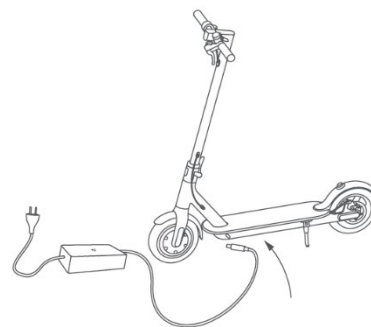

### UWAGA

Aby naładować ten produkt, używaj WYŁĄCZNIE dostarczonej ładowarki lub oryginalnej części zamiennej. Użycie innego typu ładowarki może uszkodzić produkt lub stwarzać inne potencjalne zagrożenia.

Zaleca się nie pozwalać na całkowite rozładowanie pojazdu, aby zapobiec uszkodzeniom akumulatora.

Bardzo ważne jest, aby nie zostawiać pojazdu z rozładowanym akumulatorem, ponieważ może to uszkodzić akumulator.

Nie ładuj produktu od razu po użyciu. Pozwól produktowi ostygnąć przez godzinę przed ładowaniem.

Nigdy nie naliczaj produktu bez nadzoru.

Ładuj akumulator w regularnych odstępach (co najmniej raz w miesiącu), nawet jeśli nie używasz pojazdu przez dłuższy czas.

Zaleca się nieprzeprowadzanie pełnych cykli ładowania w bardzo zimnych warunkach (poniżej 10°C).

Produkt nie może być ładowany przez dłuższy czas, co należy rozumieć jako więcej niż dwukrotność maksymalnego czasu ładowania wskazanego w karcie katalogowej. Przeładowanie skraca żywotność baterii i niesie ze sobą dodatkowe potencjalne ryzyko.

Uszkodzenia spowodowane złym traktowaniem baterii są nieodwracalne i nie są objęte ograniczoną gwarancją.

Po uszkodzeniu bateria nie może być ponownie ładowana (demontaż akumulatora przez niewykwalifikowane osoby jest zabroniony, ponieważ może to prowadzić do porażenia prądem, zwarcia lub nawet poważnych wypadków bezpieczeństwa).

Regularnie przeprowadzaj wizualne inspekcje ładowarki i kabli ładowarki. Jeśli kabel ładowarki jest wyraźnie uszkodzony, nie używaj go, aby uniknąć dalszych uszkodzeń i/lub ryzyka, skontaktuj się z nami w sprawie wymiany.

Trzymaj poza zasięgiem dzieci.

### NIEBEZPIECZEŃSTWO

Bateria składa się z ogniw litowo-jonowych oraz pierwiastków chemicznych niebezpiecznych dla zdrowia i środowiska. Nie używaj produktu, jeśli emituje zapachy, substancje lub nadmierne ciepło. Nie wyrzucaj produktu ani baterii razem z odpadami domowymi.

Użytkownik końcowy jest odpowiedzialny za utylizację sprzętu elektrycznego i elektronicznego oraz baterii zgodnie ze wszystkimi obowiązującymi przepisami.

## **NIEBEZPIECZEŃSTWO**

Unikaj używania używanych, wadliwych i/lub nieoryginalnych baterii innych modeli lub marek.

Nie zostawiaj akumulatora blisko ognia lub źródeł ciepła. Ryzyko pożaru i wybuchu.

Nie otwieraj ani nie rozkładaj baterii ani nie uderzaj, nie rzucaj, nie przebijaj ani nie mocuj przedmiotów do baterii.

Nie dotykaj żadnych substancji, które wydostały się z baterii, ponieważ zawierają one substancje niebezpieczne.

Nie pozwól dzieciom ani zwierzętom dotykać baterii.

Nie przeładuj ani nie powoduje zwarcia w baterii. Ryzyko pożaru i wybuchu.

Nie zanurzaj ani nie narażaj baterii na wodę, deszcz czy inne ciecze. Nie wystawiaj akumulatora na bezpośrednie działanie słońca, nadmiernego ciepła lub zimna (np. nie zostawiaj produktu lub akumulatora w samochodzie na bezpośrednim słońcu przez dłuższy czas) na środowisko zawierające gazy wybuchowe lub płomienie.

Nie przewoź ani nie przechowuj baterii razem z metalowymi przedmiotami, takimi jak spinki do włosów, naszyjniki itp. Kontakt między metalowymi przedmiotami a stykami baterii może prowadzić do zwarcia, prowadzących do uszkodzeń fizycznych lub śmierci.

## **Autonomia**

Maksymalny zasięg i osiągi pojazdu zależą od kilku zmiennych:

- Teren: Jazda po gładkim asfalcie zapewnia większy zasięg i osiągi niż jazda po wyboistych drogach i wzniesieniach.
- Masa użytkownika: Im większa masa, tym mniejszy zasięg i osiągi pojazdu.
- Temperatura: Jazda skuterem w bardzo zimnym lub gorącym środowisku wpływa na zasięg i osiągi.
- Prędkość i styl jazdy: Płynna, konsekwentna jazda zwiększa zasięg. Ciągłe przyspieszanie, hamowanie i manewry znacznie skracają zasięg. Niższa prędkość zwiększa zasięg.
- Konserwacja: terminowe ładowanie, właściwa konserwacja i regularne sprawdzanie ciśnienia w oponach zwiększają zasięg i zapewniają stałą wydajność w czasie.
- Poziom naładowania baterii wpływa na wydajność – im niższy poziom, tym niższa prędkość, zwłaszcza na podjazdach.

Deklarowany zasięg obliczany jest z prędkością 15 km/h z nową i naładowaną baterią, w suchych warunkach, bez wiatru, przy 25°C, na płaskiej powierzchni, prowadzonej przez osobę o wadze 75 kg.

Z czasem pojemność i wydajność zapewniana przez baterię maleją z powodu fizjologicznego elektrochemicznego uszkodzenia ogniw, które ją tworzą.

### Szczegóły sterowania

1. Przednie światło
2. Sterowanie kierunkowskazami
3. Lewa dźwignia hamulca
4. Prawy hamulec
5. Przycisk wielofunkcyjny
6. Ekspozycja
7. Akcelerator

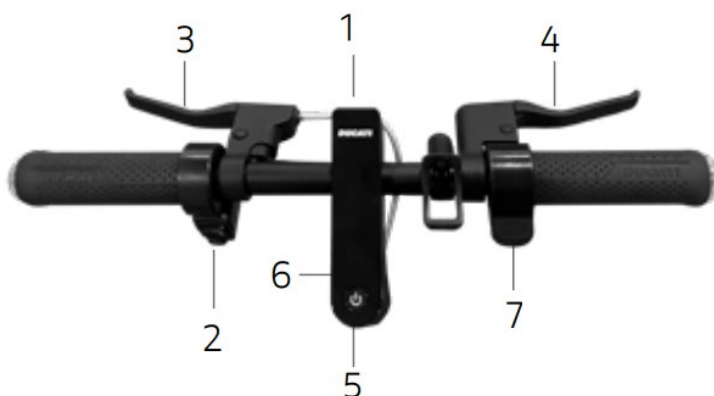

- Włączenie i wyłączenie: Naciśnij i przytrzymaj przycisk wielofunkcyjny przez kilka sekund
- Światła: Naciśnij przycisk wielofunkcyjny raz, aby włączyć lub wyłączyć światła.
- Tryb prędkości: Naciśnij przycisk wielofunkcyjny dwa razy w szybkim tempie, aby przejść do kolejnego poziomu prędkości
- Skrzynia biegów km/h mp/h: naciśnij przycisk wielofunkcyjny trzy razy w szybkim tempie
- Przepustnica: Przepustnica włącza się, gdy prędkość do przodu przekracza 3 km/h, a dźwignia przepustnicy jest naciśnięta
- Tempomat: gdy jest aktywny, włącza się po 5 sekundach przy stałej prędkości i dezaktywuje się, gdy po raz pierwszy naciśniemy hamulec lub gaz.
- Kierunkowskazy: Są one niezbędne do sygnalizowania zmiany kierunku podczas jazdy na wczesnym etapie i są aktywowane oraz dezaktywowane za pomocą przełącznika

### Tryb prędkości:

- PIESZY/PIESZY: MAKSYMALNIE 6 km/h, niskie przyspieszenie dla bezpieczeństwa
- ECO: maksymalnie 20 km/h, średnie przyspieszenie dla dłuższego dystansu
- KOMFORT: maksymalnie 25 km/h, średnie przyspieszenie dla większej autonomii
- SPORT: maksymalnie 25 km/h, maksymalny poziom przyspieszenia

## Ekspozycja

1. Prędkościomierz: Pokazuje aktualną prędkość skutera.
2. Poziom baterii: Wskazuje pozostały poziom naładowania.
3. Światła: Kontrolka świateł
4. Kontrolka Bluetooth
5. Tryb SPORT
6. Tryb ECO
7. Tryb COMFORT
8. Tempomat: utrzymanie prędkości.  
Aktywuje się po utrzymaniu tej samej prędkości przez kilka sekund.
9. Tryb WALK
10. Obecność usterek. Numer awarii jest wskazany na prędkościomierzu

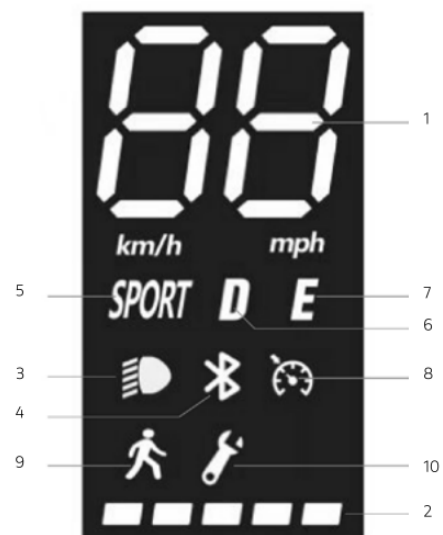

## 7. Przechowywanie, konserwacja i czyszczenie

Jeśli na powierzchni produktu są plamy, przetrzyj je wilgotną szmatką. Jeśli plamy się utrzymają, nałóż na nie łagodne mydło, wyszczotkuj szczoteczką do zębów, a następnie przetrzyj wilgotną szmatką. Jeśli na plastikowych elementach są rysy, użyj papieru ściernego lub innego materiału ściernego, aby je usunąć. Nie czyść produktu alkoholem, benzyną, naftą ani innymi żrącymi i lotnymi rozpuszczalnikami chemicznymi, aby uniknąć poważnych uszkodzeń. Nie myj produktu za pomocą strumieni wody pod wysokim ciśnieniem. Podczas czyszczenia upewnij się, że produkt jest wyłączony, kabel ładowania odłączony, a gumowa wtyczka zamknięta, ponieważ przedostanie się wody może spowodować porażenie prądem lub inne poważne problemy. Dostanie się wody do akumulatora może spowodować uszkodzenie układów wewnętrznych, ryzyko pożaru lub wybuchu. Jeśli masz wątpliwości, że do akumulatora dostaje się woda, natychmiast przestań go używać i oddaj go do serwisu lub dealera na kontrolę.

Gdy produkt nie jest używany, przechowuj go w pomieszczeniu, w suchym i chłodnym miejscu. Nie przechowuj go na zewnątrz ani wewnątrz samochodu przez dłuższy czas. Nadmierne nasłonecznienie, przegrzewanie się i nadmierne zimno przyspieszają starzenie się opon i obniżają żywotność zarówno produktu, jak i akumulatora. Nie wystawiaj jej na deszcz ani wodę, ani nie zanurzaj i nie myj wodą.

Regularnie sprawdzaj szczelność różnych przykręconych elementów, zwłaszcza osi kół, systemu składania i transportu, układu kierowniczego, hamulcowego, dobrego stanu ramy, widelców i zawieszenia. Nakrętki i inne samodokręcające elementy mogą stracić swoją skuteczność, dlatego konieczne jest okresowe sprawdzanie i dokręcanie tych elementów.

Podobnie jak wszystkie elementy mechaniczne, ten produkt również podlega zużyciu i wysokim obciążeniom. Różne materiały i komponenty mogą reagować na zużycie lub zmęczenie naprężeniowe na różne sposoby. Jeśli przekroczenie okresu eksploatacji komponentu może nagle ulec uszkodzeniu, powodując uszkodzenie przewodnika. Każda forma pęknięcia, rysy lub zmiany koloru w miejscach mocno obciążonych wskazuje, że żywotność komponentu została osiągnięta i wymaga wymiany.

Sprawdź stan zużycia opon: nie może być żadnych skaleczeń, pęknięć, ciał obcych, nieprawidłowych wybrzuszeń, brakujących części ani innych uszkodzeń. Ciśnienie w oponach można sprawdzić na wartości na oponie lub w instrukcji

Nie próbuj samodzielnie rozbierać ani naprawiać produktu. Wymiana wszystkich elementów skutera musi być przeprowadzona przez autoryzowaną usługę wsparcia technicznego, a aby dowiedzieć się więcej, skontaktuj się ze swoim dealerm lub odwiedź stronę [www.platum.store/en/assistance](http://www.platum.store/en/assistance)

## 8. Konfiguracja aplikacji

Ten produkt można sparować z aplikacją Platum e-Mobility. Aplikacja pozwala kontrolować produkt bezpośrednio ze smartfona.



Zeskanuj kod QR, aby pobrać i zainstalować aplikację. Jeśli aplikacja nie zostanie znaleziona, zaleca się wyszukanie jej w usłudze referencyjnej aplikacji, wyszukując "Platum e-mobility"

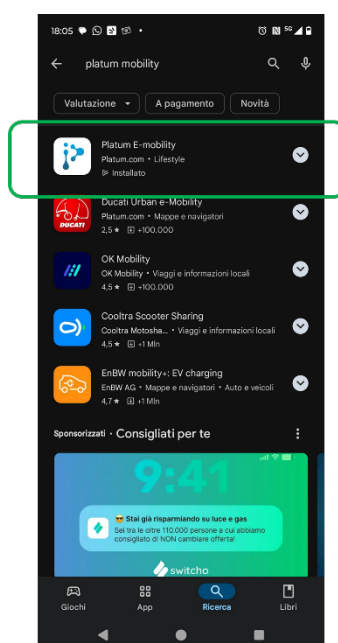

Kliknij "Zarejestruj się teraz" lub zaloguj się bezpośrednio za pomocą konta Google/Apple. Wprowadź informacje i zaakceptuj warunki użytkowania, klikając "Wyślij"

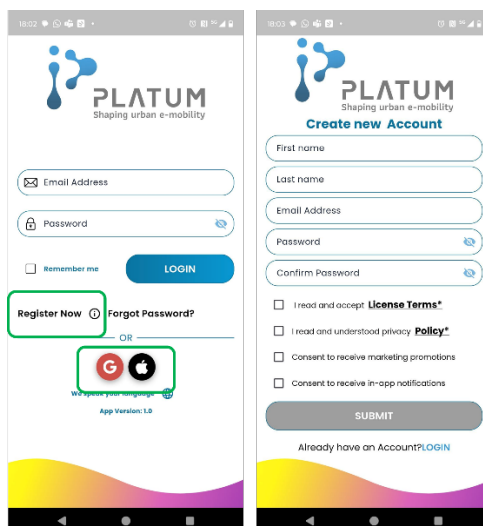

Po zarejestrowaniu i zalogowaniu się po raz pierwszy, aplikacja może wymagać kilku uprawnień, które są niezbędne do korzystania i funkcjonalności samej aplikacji.

### Aby podłączyć nowy pojazd

1. Włącz pojazd. Aby móc go połączyć, musi migać dioda bluetooth, a pojazd nie może być powiązany z innym kontem
2. Kliknij symbol "+"
3. Po identyfikacji pojazdu naciśnij "Zaparkuj w garażu"
4. Zeskanuj kod QR na naklejce na ekranie lub wpisz numer seryjny wydrukowany na podnóżku, aby dokończyć parowanie

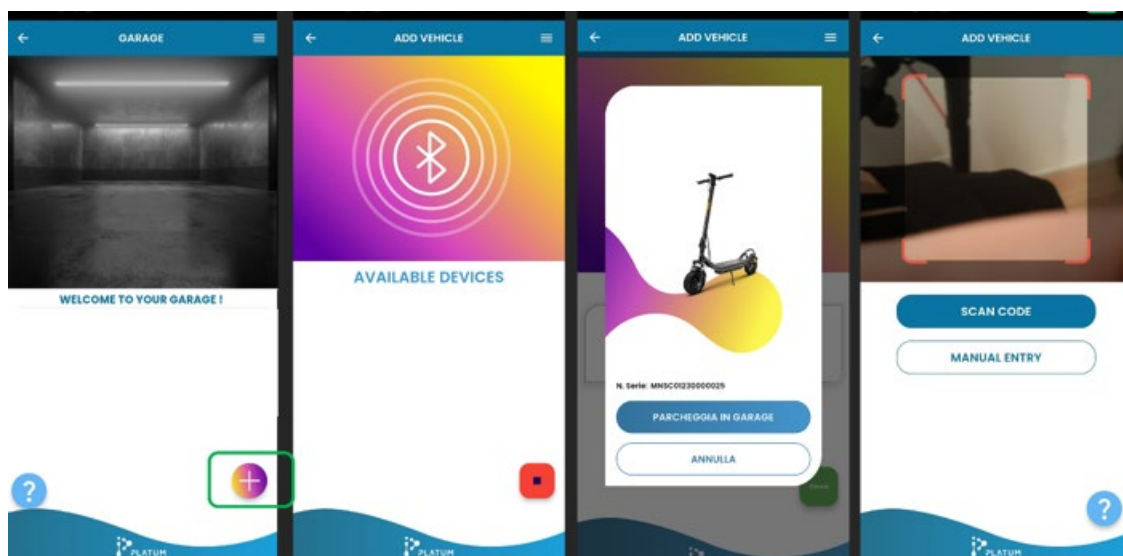

5. Po zakończeniu parowania pojazd pojawi się w garażu
6. Klikając na markę, produkt pojawi się w garażu
7. Jeśli pojazd jest włączony i w pobliżu, kliknięcie na pojazd przenosi cię na deskę rozdzielczą
8. Aby odłączyć pojazd od konta, wystarczy kliknąć nazwę modelu i przesunąć w lewo

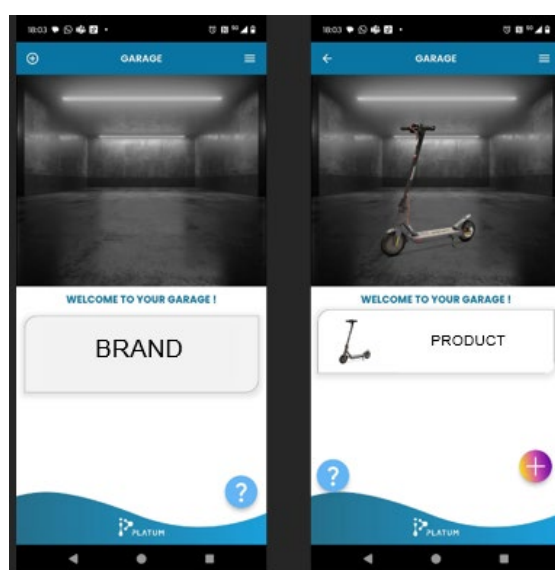

Każda deska jest specyficzna dla modelu i marki pojazdu.

Główne funkcje aplikacji to:

- Prędkość widzenia
- Zobacz poziom baterii
- Zobacz i zmień tryb prędkości (nie możesz wjechać do "pieszego")
- Zobacz pokonany dystans
- Zamykanie i odblokowywanie skutera
- Włącz i wyłącz tryb tempomatu
- Włączanie i wyłączanie świateł

Aplikacja pozwala powiązać wiele pojazdów, ale ten sam pojazd może być powiązany z jednym kontem.

Obrazy są przykładami i nie odpowiadają konkretnemu modelowi.

### **UWAGA**

Wersja aplikacji mogła zostać zaktualizowana w Twojej usłudze aplikacji. Zaleca się stale sprawdzanie aktualizacji aplikacji, aby korzystać z nowych funkcji i zawsze instalować najnowszą wersję aplikacji na swoim urządzeniu.

### **NIEBEZPIECZEŃSTWO**

Używając specjalnego uchwytu na telefon, możesz używać aplikacji jako pulpitu.

## 9. Specyfikacja techniczna

EAN	8056121594302
Model	Ducati PRO-II MBY 2026
SKU	DU-MO-260002
Marka	DUCATI
MÓJ	MY2026
Rama	Aluminium
Zawieszenie	Przód i tył
Opony	10" dętka
Hamulce	Przedni elektryczny, tylny bęben z dwoma dźwigniami hamulca
Silnik	Bezszcotkowy, 350 W, 15 Nm, KERS
Moc szczytowa	900 W
Maksymalne nachylenie	16%
Prędkość	25 km/h
Bateria	36 V, 10 Ah, 360 Wh, ogniwa DCMEG
Charger	Wyjście DC 42V, 2A (maksymalnie)
Czas ładowania	5~6h
Autonomia*	50 km
Światła	Diody LED z przodu i z tyłu, zintegrowane kierunkowskazy
Ekspozycja	LED, 4-biegowa skrzynia biegów, tryb tempomat
Dzwonek do drzwi	Mechaniczne
Bluetooth	Aplikacja e-mobilność Platum
E-lock	W aplikacji Platum
Odporność na wodę	IPX5
Maksymalne obciążenie	100 kg
Waga	14 kg
Otwarte wymiary produktu	1150*510*1210 mm
Wymiary iloczynu domkniętego	1150*510*535 mm
Wymiary opakowań	1135*155*550 mm
Waga opakowania	16 kg

Deklarowany zasięg jest obliczany z prędkością 15 km/h z nową baterią i ładowany w suchych warunkach, bez wiatru, w temperaturze 25°C, na płaskiej powierzchni, prowadzonej przez osobę o wadze 75 kg

## 10. Rozwiązywanie problemów

Błąd	Przyczyna	Rozwiązanie
Silnik nie działa	Problem elektryczny, obecność Kod błędu	Prośba o pomoc techniczną
Koło napędowe się nie obraca	Problem z hamulcami	Wyreguluj hamulce, jeśli problem się utrzymuje, poszukaj pomocy technicznej
	Silnik utknął	Sprawdź, czy kierownica jest prawidłowo dokręcona, czy koło obraca się bez włączania pojazdu. Jeśli problem się utrzymuje, zgłoś się o pomoc techniczną
Silnik wyłącza się podczas pracy	Przegrzewanie się silnika	Zatrzymaj pojazd i poczekaj, aż ostygnie
	Obecność kodu błędu	Prośba o pomoc techniczną
Po naładowaniu produkt nie włącza się ani wyłącza po kilku kilometrach.	Uszkodzona bateria	Prośba o pomoc techniczną
Bateria się nie ładuje lub produkt się nie włącza	Problemy z połączeniem	Prośba o pomoc techniczną
	Bateria nie jest podłączona (modele z wymienną baterią)	Sprawdź, czy wtyczka zasilająca jest podłączona
	Bateria jest niska.	Naładuj baterię do 100%
	Uszkodzona bateria	Prośba o pomoc techniczną
	Problemy z ładowarką	Wymień ładowarkę

Kod błędu	Opis anomalii
E.1	Ochrona przed nadprądem
E.2	Anomalia komunikacyjna w programowaniu jednostki display-control
E.3	Napięcie poniżej baterii
E.4	Awaria sygnału hamulcowego
E.5	Awaria czujnika w korytarzu silnika
E.6	Błąd/zwolnienie przepustnicy
E.7	Błąd kontrolera
E.9	Problem komunikacji kablowej z żółtym kablem
E.1	Anomalia sterownika programu lub sygnału 5V
E.2	Problem komunikacji zielonego kabla/protokołu

## 11. Odpowiedzialność i ogólne warunki gwarancji

Kierowca ponosi na siebie wszelkie ryzyko związane z brakiem używania kasku i innych środków ochronnych. Kierowca jest zobowiązany do **przestrzegania obowiązujących lokalnych przepisów dotyczących następujących aspektów:**

- **Przy minimalnym wieku dozwolonym dla kierowcy,**
- **Ograniczenia dotyczące rodzaju kierowców, którzy mogą korzystać z produktu**
- **Wszystkie pozostałe aspekty regulacyjne**

Kierowca jest również zobowiązany do utrzymania produktu w czystości i w doskonałym stanie sprawności oraz konserwacji, starannego przeprowadzania kontroli bezpieczeństwa, za które odpowiada, opisanych w poprzednich sekcjach, nieingerowania w produkt w żaden sposób oraz prowadzenia wszelkiej dokumentacji dotyczącej konserwacji.

Firma nie ponosi odpowiedzialności za szkody wyrządzone i w żaden sposób nie ponosi odpowiedzialności za szkody wyrządzone mieniu lub osobom w następujących przypadkach:

- Produkt jest używany nieprawidłowo lub niezgodnie z instrukcjami zawartymi w instrukcji;
- Produkt po zakupie jest modyfikowany lub manipulowany we wszystkich lub niektórych jego komponentach.

W przypadku awarii produktu z przyczyn niezwiązanych z nieprawidłowym zachowaniem kierowcy oraz jeśli chcesz zapoznać się z ogólnymi warunkami gwarancji, skontaktuj się ze swoim dealerem lub odwiedź

[www.platum.store/en/assistance](http://www.platum.store/en/assistance)

Wszelkie awarie lub awarie spowodowane przypadkowymi zdarzeniami i/lub wynikające z odpowiedzialności Kupującego lub użycia Produktu, które nie spełnia jego zamierzonego zastosowania i/lub postanowień dokumentacji technicznej dołączonej do Produktu, albo z powodu braku regulacji części mechanicznych, są zawsze wyłączone z zakresu Gwarancji Prawnej Produktu. naturalne zużycie materiałów, które mogą być zużyte lub spowodowane błędami montażowymi, brakiem konserwacji i/lub używaniem tych samych materiałów niezgodnych z instrukcjami.

Następujące elementy należy na przykład uznać za wyłączone z Gwarancji Prawnej dotyczącej produktów:

- Uszkodzenia spowodowane uderzeniami, przypadkowymi upadkami lub kolizjami, przebiciami;
- Uszkodzenia spowodowane użytkowaniem, narażeniem lub przechowywaniem w nieodpowiednich warunkach (np. obecność deszczu i/lub błota, ekspozycja na wilgoć lub nadmierne źródło ciepła, kontakt z piaskiem lub innymi substancjami);
- Uszkodzenia spowodowane niedostosowaniem się do jazdy po drodze i/lub konserwacją części mechanicznych, hamulców, kierownicy, opon itp.; nieprawidłową instalację i/lub nieprawidłowy montaż części i/lub komponentów;
- Naturalne zużycie materiałów noszonych: hamulców tarczowych (np. klocków, zacisków, tarcz, lin), opon, podnóżków, uszczelek, łożysk, świateł LED i żarówek, podnóżków, uchwytów, ochroniaczy błotników, gumowych części (przystawka), okablowania kabli, maski i naklejek itp.;
- Nieprawidłowa konserwacja i/lub niewłaściwe użycie baterii produktu;
- Manipulacja i/lub wymuszanie części produktu;
- Nieprawidłowa lub niewystarczająca konserwacja lub modyfikacja produktu;
- Niewłaściwe wykorzystanie produktu (np. nadmierne obciążenie, użycie w zawodach i/lub do komercyjnego wynajmu lub wynajmu);
- Konserwacja, naprawy i/lub interwencje techniczne w produkcie wykonywane przez nieautoryzowane osoby trzecie;
- Szkody na Produktach wynikające z transportu, jeśli zostały one dokonane przez kupującego;
- Uszkodzenia i/lub wady wynikające z użycia nieoryginalnych części zamiennych.

Prosimy o zapoznanie się z najnowszą wersją warunków gwarancji dostępną na [www.platum.store/en/assistance](http://www.platum.store/en/assistance)

## 12. Informacje dotyczące utylizacji

### UWAGA

Traktowanie urządzenia elektrycznego lub elektronicznego pod koniec jego życia (zastosowanie we wszystkich krajach Unii Europejskiej oraz w innych europejskich systemach z oddzielnym systemem zbierania danych)



Ten symbol na produkcie lub opakowaniu oznacza, że produkt nie powinien być traktowany jako zwykłe odpady domowe, lecz powinien być przekazany do odpowiedniego punktu zbiórki do recyklingu sprzętu elektrycznego i elektronicznego (WEEE).

Zapewniając prawidłową utylizację tego produktu, pomożesz zapobiec potencjalnym negatywnym skutkom dla środowiska i zdrowia, które mogłyby powstać w wyniku jego nieodpowiedniej utylizacji.

Recykling materiałów pomaga oszczędzać zasoby naturalne. Aby uzyskać bardziej szczegółowe informacje na temat recyklingu i utylizacji tego produktu, skontaktuj się z lokalnym serwisem utylizacji odpadów lub z punktem sprzedaży, w którym go zakupiłeś.

W każdym przypadku utylizacja musi być przeprowadzona zgodnie z obowiązującymi przepisami obowiązującymi w kraju zakupu.

W szczególności konsumenci są zobowiązani nie do utylizowania WEEE jako odpadów komunalnych, lecz muszą uczestniczyć w oddzielnym zbiorce tego typu odpadów poprzez dwa sposoby dostawy:

W miejskich Centrach Zbiórnych (znanych również jako Eco-pitches, wyspy ekologiczne), bezpośrednio lub za pośrednictwem usług zbiorowych przedsiębiorstw miejskich, jeśli są one dostępne.

W punktach sprzedaży nowego sprzętu elektrycznego i elektronicznego.

Tryb 1 na 1 jest zawsze gwarantowany podczas zakupu nowego EEE przez konsumenta, niezależnie od wielkości urządzenia do czyszczenia.

W przypadku nielegalnego utylizowania sprzętu elektrycznego lub elektronicznego mogą zostać nałożone konkretne kary przewidziane przez obowiązujące przepisy dotyczące ochrony środowiska.

Jeśli WEEE zawiera baterie lub akumulatory, muszą one zostać usunięte i poddane osobnemu odbiorowi.

### UWAGA

Traktowanie zużytych baterii (obowiązujące we wszystkich krajach Unii Europejskiej oraz w innych europejskich systemach

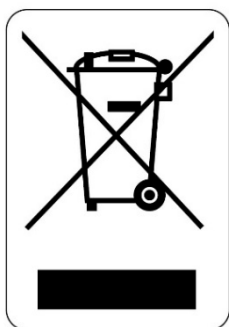

z oddzielnym systemem zbierania)

Ten symbol na produkcie lub opakowaniu oznacza, że bateria nie powinna być traktowana jako zwykłe odpady domowe. W niektórych typach baterii ten symbol może być używany razem z symbolem chemicznym.

Symbole chemiczne rtęci (Hg) lub ołowiu (Pb) są dodawane, jeśli bateria zawiera więcej niż 0,0005% rtęci lub 0,004% ołowiu.

Zapewniając prawidłową utylizację ogniw akumulatorowych, pomożesz zapobiec potencjalnym negatywnym skutkom dla środowiska i zdrowia, które mogłyby powstać w wyniku ich nieodpowiedniej utylizacji. Recykling materiałów pomaga oszczędzać zasoby naturalne.

W przypadku produktów, które ze względów bezpieczeństwa, wydajności lub ochrony danych wymagają stałego połączenia z wewnętrzną baterią/baterią, bateria powinna być wymieniana jedynie przez wykwalifikowany personel serwisowy.

Dostarczaj produkt po zakończeniu jego życia do punktów zbierania odpowiednich do utylizacji sprzętu elektrycznego i elektronicznego: to zapewnia prawidłowe traktowanie baterii wewnątrz.

Aby uzyskać bardziej szczegółowe informacje na temat utylizacji zużytej baterii lub produktu, możesz skontaktować się z lokalną usługą utylizacji odpadów lub z punktem sprzedaży, w którym go kupiłeś.

W każdym przypadku utylizacja musi być przeprowadzona zgodnie z obowiązującymi przepisami obowiązującymi w kraju zakupu.

Tento manuál je platný pre nasledujúce vozidlá

## **DUCATI PRO-II MY26**

### **8056121594302 / DU-MO-260002**

#### **Obsah**

1. Úvod
2. Bezpečnostné pokyny
3. Obsah balenia a montáž
4. Používanie
5. Batéria
6. Informácie o ovládaní / Ovládací panel
7. Skladovanie, údržba a čistenie
8. Konfigurácia aplikácie
9. Technické špecifikácie
10. Riešenie problémov
11. Zodpovednosť a všeobecné záručné podmienky
12. Informácie o likvidácii

#### **Používateľská príručka**

#### **Pôvodné pokyny napísané v taliančine**

Ďakujem, že ste si vybrali tento produkt.

Pre informácie, technickú podporu, asistenciu a všeobecné podmienky záruky kontaktujte svojho predajcu alebo navštívte [www.platum.com/en](http://www.platum.com/en)

## 1. Úvod

### Všeobecné

Tento manuál je neoddeliteľnou a nevyhnutnou súčasťou vozidla.

Pred uvedením do prevádzky je nevyhnutné, aby si používatelia prečítali, pochopili a dôkladne dodržiavali nasledujúce pokyny.

Spoločnosť nenesie zodpovednosť za škody spôsobené a nijako nezodpovedá za škody spôsobené na majetku alebo osobách v nasledujúcich prípadoch:

- Produkt sa používa nesprávne alebo nie v súlade s návodom v návode;
- Produkt je po kúpe upravený alebo manipulovaný vo všetkých alebo niektorých svojich komponentoch.

S cieľom neustáleho technologického rozvoja si výrobca vyhradzuje právo modifikovať produkt bez predchádzajúceho upozornenia a bez automatickej aktualizácie tohto manuálu. Pre informácie a konzultácie s úpravami tohto manuálu navštívte webovú stránku [www.platum.store/en/assistance](http://www.platum.store/en/assistance)

### Zákaznícky servis

V prípade akýchkoľvek nepríjemností alebo žiadostí o objasnenie kontaktujte bez váhania asistenčnú službu vášho autorizovaného predajcu, ktorý má kompetentný a špecializovaný personál, špecifické vybavenie a originálne náhradné diely.

### Právne oznámenie o používaní

Skontrolujte a dodržiavajte diaľničný predpis a miestne dopravné predpisy platné pre cyklistiku, cestnú premávku týkajúce sa elektrických kolobežiek a obmedzenia týkajúce sa typu vodičov, ktorí môžu tento produkt používať, a jeho používania.

### Bezpečnostné varovania

Na identifikáciu bezpečnostných správ v tomto manuáli sa použije nasledujúce znenie na upútanie pozornosti čitateľa/používateľa s cieľom správneho a bezpečného používania bicykla s pomocou pedálov.

### UPOZORNENIE

#### Dávaj pozor

Zdôraznite pravidlá, ktoré je potrebné dodržiavať, aby ste predišli poškodeniu vozidiel a/alebo predchádzaniu vzniku nebezpečných situácií.

### NEBEZPEČENSTVO

#### Zvyškové riziká

Zdôrazňuje prítomnosť nebezpečenstiev, ktoré spôsobujú reziduálne nebezpečenstvá, o ktorých musí byť používateľ informovaný, aby sa vyhol zraneniu alebo škodám na majetku.

## 2. Bezpečnostné pokyny

Pred použitím produktu si dôkladne prečítajte a dodržujte nasledujúce pokyny. Tento manuál si nechajte pre budúce použitie alebo pre nových používateľov.

Venujte čas naučeniu sa základov praxe, aby ste sa vyhli vážnym incidentom, ktoré sa môžu stať v prvých mesiacoch. Kontaktujte svojho predajcu pre podporu, ako produkt správne používať alebo aby vás odporučili na príslušnú školiacu organizáciu.

Spoločnosť odmieta akúkoľvek priamu alebo nepriamu zodpovednosť vyplývajúcu zo zneužitia produktu, nedodržiavania cestných predpisov a pokynov v tomto manuáli, nehôd a sporov spôsobených nedodržaním predpisov a nezákonnými činmi.

Tento produkt je určený na rekreačné účely, musí ho používať iba jedna osoba, nie na prepravu cestujúcich; Preto ho nemôže používať viac ako jedna osoba naraz.

Účel použitia vozidla nijako nemením, tento produkt nie je vhodný na kaskadérske kúsky, súťaže, prenášanie predmetov, ťahanie iných vozidiel alebo končatín.

Elektrický skúter je potrebné používať opatrne, vždy rešpektujúc pravidlá Dopravného kódexu krajiny prevádzky, aby ste sa vyhli nebezpečenstvám a dbali na seba aj ostatných s maximálnou starostlivosťou.

Emisná hladina akustického tlaku (hluku) vážená pri uchu vodiča je menej ako 70 dB.

### UPOZORNENIE

Je dôležité mať na pamäti, že keď ste na verejnom mieste alebo na ceste, aj keď presne dodržiavate tento manuál, nie ste imúnni voči zraneniam spôsobeným porušením alebo nevhodným konaním voči iným vozidlám, prekážkam alebo ľuďom. Nesprávne použitie produktu alebo nedodržanie pokynov v tomto manuáli môže viesť k vážnemu poškodeniu.

Tento produkt je elektrické vozidlo. Čím rýchlejšie idete, tým dlhšia je brzdná dráha. Núdzové brzdenie na klzkých, blatistých, mokrých alebo zľadovatených cestách môže spôsobiť šmyk kolies a stratiť rovnováhu. Je potrebné dodržiavať správnu rýchlosť a bezpečnostnú vzdialenosť od ostatných vozidiel alebo chodcov. Buďte mimoriadne opatrní pri jazde po neznámych cestách. Pri používaní produktu neotvárajte stojan, hrozí vážne osobné zranenie a poškodenie produktu.

### UPOZORNENIE

Na mokrých cestách sa brzdná vzdialenosť výrazne zvyšuje a príľnavosť výrazne klesá v porovnaní so suchými cestami!

Jazdi opatrnejšie, drž si odstup!

Pre vlastnú bezpečnosť vždy noste: prilby, chrániče kolien a lakťov, aby ste sa chránili pred pádmi a zraneniami počas jazdy na produkte. Pri požičiavaní produktu nechajte vodiča nosiť bezpečnostné vybavenie a vysvetliť, ako vozidlo používať. Aby ste predišli zraneniu, nepožičiavajte produkt ľuďom, ktorí nevedia, ako ho používať. Vždy si pred použitím produktu oblečte topánky.

Deti nesmú hrať sa so skútrom alebo jeho časťami, ani im nesmie byť dovolené ho čistiť či udržiavať.

Pri jazde s produktom buďte opatrní, aby ste nevyľakali deti a chodcov. Keď pôjdete za nimi, varujte ich zvončekom a spomaľte pomocou režimu chôdze 6 km/h.

### UPOZORNENIE

Prevádzkové frekvenčné pásmo® Bluetooth zariadenia je medzi 2,4000 GHz a 2,4835 GHz.

Maximálny vysielaný výkon rádiových frekvencií v pásmach je 100 mW.

## Pokyny a varovania týkajúce sa správania vodiča

Podmienky	Vhodné/zamýšľané použitie	Nesprávne použitie
Jazdci	Jeden. Minimálna navrhovaná výška je taká, pri ktorej má používateľ plnú schopnosť ovládať riadidlá v uvoľnenej polohe. Maximálna navrhovaná výška je 200 cm	Viaceri ľudia, s deťmi alebo zvieratami
Bezpečnostné vybavenie	Prilba, chrániče kolien, chrániče lakťov, reflexná vesta	Žiadne vybavenie
Pred jazdou skontrolujte	Pred každým použitím skontrolujte brzdy a ich opotrebenie, tlak v pneumatikách (pozrite si odporúčanú hodnotu na strane pneumatiky), opotrebenie kolies, plyn, smerovky, svetlá a stav nabitia batérie.	Nikdy nekontrolujte produkt pred jazdou
	Ak zaznamenáte akýkoľvek nezvyčajný hluk alebo abnormalitu, nepoužívajte produkt a kontaktujte svojho predajcu alebo autorizovanú technickú asistenčnú službu	Používajte produkt v prítomnosti hluku a abnormalít
Chôdza a tlačenie produktu	Nezrýchľuj	Stlač plyn
	Tlačenie pri chôdzi na priechodoch pre chodcov	Jazda vozidlom cez priechody pre chodcov
	V peších zónach, ak nie je režim pre chodcov (6 km/h)	Jazdiť vozidlom v peších zónach, ak nemá režim chodcov (6 km/h)
	V preplnených oblastiach	Jazda vozidlom v preplnených oblastiach
Keď je nehybný	Osoba jazdiaca na tomto produkte musí byť schopná ľahko položiť obe nohy na zem a zároveň držať riadidlá vo výške	Neschopnosť udržať produkt pokojný a vyvážený  Sadnite si na produkt, keď beží alebo je nehybný
Jazda za bežných podmienok	Žiadne predmety visiace na riadidlách	Predmety visiace na riadidlách spôsobujú nestabilitu a môžu prekážať pri manévroch
	Jazdite s oboma rukami na riadidlách.	Jazda jednou rukou alebo bez použitia rúk
	Nepoužívajte zariadenia ako telefóny, smart hodinky, prehrávače hudby, slúchadlá	Používajte zariadenia ako telefóny, inteligentné hodinky, prehrávače hudby, slúchadlá do uší
	Jazdite oboma nohami pohodlne a bezpečne nad podnožkou	Šoféruj s jednou alebo dvoma nohami mimo nohy. Je zakázané kľásť a sústrediť váhu na zadný blatník
	Jazda s prilbou a ochranným vybavením	Jazda bez prilby a ochranného vybavenia
	Jazda po ľahko prístupných, hladkých a kompaktných cestách sa vyhýbajte hustým premávkam alebo preplneným oblastiam: napr. vyhradenému cyklotrase, hladkým povrchom vozovky	Jazda po diaľniciach, diaľkových cestách Jazda po rušných cestách Jazda po chodníku Jazda v preplnených oblastiach Jazda po veľmi nerovných cestách Jazdite v blízkosti roklin, útesov, prístavov, mora, jazier a riek

	Dodržiavajte miestne predpisy a dopravné predpisy	Nedodržiavanie súčasných predpisov a dopravného predpisu
	Vždy sa pozerajte dopredu a dávajte pozor na všetky prekážky, vozidlá a chodcov v okolí	Rozptyľte sa počas jazdy
	Zmeň smer, pričom si dávaj pozor, aby ťa niekto videl, a zmiernuj rýchlosť	Náhla zmena smeru vysokou rýchlosťou bez toho, aby ste sa uistili, že vás niekto vidí
	V každom prípade predvídajte trajektóriu a zmiernite rýchlosť podľa diaľničného predpisu a najzraniteľnejších	Brzdzenie a prejazd v zákrutách súčasne robia vozidlo nestabilným
	Vždy používajte smerovky, ak sú uvedené na produkte	Nepoužívajte smerovky
	Spomaľte, keď sú prítomní chodci	Zrýchľujte alebo udržiavajte konštantnú rýchlosť, keď sú prítomní chodci
	Používajte režim pre chodcov v peších zónach (6 km/h)	Jazda bez použitia režimu pre chodcov v peších zónach (6 km/h)
	Upozornenie na vašu prítomnosť pomocou zvončeka	Neupozorňujte na svoju prítomnosť pomocou zvončeka
Nerovné podmienky cesty: umelé nerovnosti/schody/drsný povrch cesty	Jazda strednou rýchlosťou	Vysokorýchlostná jazda
	Mierne pokrčte kolená pre lepšiu absorpciu nárazov pri prechode cez nerovný povrch.	Preskakovanie nerovností, zjazd po schodoch, preskakovanie prekážok, šplhanie po chodníkoch, jazda strnulo.
Správanie: pri zákrutách, z kopca, v prítomnosti prekážok, vozidiel a chodcov v blízkosti	Držte si bezpečnú vzdialenosť	Nerešpektovanie bezpečnostnej vzdialenosti
	Prestaňte zvyšovať rýchlosť/brzdiť a spomaľovať	Zrýchliť
	Jazdite miernou rýchlosťou a brzďte bezpečne	Jazda vysokou rýchlosťou, náhle brzdzenie
	Dávajte pozor na dvere a iné prekážky vo výške	Prechádzanie cez prekážky vo výške
Podmienky viditeľnosti	Jazdite len vtedy, ak je dostatok svetla na bezpečnú jazdu. V prípade jazdy za nepriaznivých svetelných podmienok (od pol hodiny po západe slnka, počas celej tmy a dokonca aj počas dňa, ak poveternostné podmienky znemožňujú viditeľnosť cesty, ak prechádzate tunelmi) nezabudnite zapnúť svetlá na výrobu a noste reflexnú vestu alebo ortézy.	Jazda za nepriaznivých svetelných podmienok so zhasnutými svetlami a bez použitia reflexnej vesty alebo ortéz.
Poveternostné podmienky	Jazda za optimálnych poveternostných podmienok (bez dažďa)	Jazda za nepriaznivých podmienok: v daždi, keď sneží, za prítomnosti ľadu alebo blata na ceste, silný vietor, v hmlistých podmienkach.
Parkovanie	V špeciálnych oblastiach bez obmedzenia pohybu vozidiel a chodcov	Všade, čo sťažuje pohyb vozidiel a chodcov
	Na hladkých povrchoch, zabezpečujú stabilitu	Na nerovných povrchoch a bez zabezpečenia stability
	Vypnite produkt a vždy používajte zariadenie proti krádeži. Použite priložený stojan	Nechať produkt zapnutý, bez dozoru, bez protikrádežového zariadenia
Praktizujte extrémne športy/akrobaciu	NIE	ÁNO

		Jazdíte v blízkosti roklín, útesov, prístavov, mora, jazier a riek. Prejdí cez kaluže. Preteky s inými vozidlami
Vystavte produkt silným nárazom	NIE	ÁNO Hádzanie vecí alebo ľudí na vrch. Hádzanie zo schodov alebo zhora

## NEBEZPEČENSTVO

### Čo robiť po páde:

Skontrolujte, či páka plynu funguje správne. Na to zrýchľujte a spomaľujte niekoľkokrát.

Vždy kontrolujte, či brzdy fungujú správne. Na to vystúpte z produktu, posuňte ho dopredu a zabrzdíte, aby ste zabezpečili, že reaguje na príkazy.

Skontrolujte, či sú všetky komponenty vozidla na svojom mieste a pevne pripevnené.

Skontrolujte opotrebenie a tlak pneumatík (pozrite si odporúčanú hodnotu na boku pneumatiky).

Skontrolujte brzdy a káble na opotrebovanie.

## NEBEZPEČENSTVO

Brzdy sa môžu počas používania zahriať. Nedotýkajte sa po použití.

Po zostavení bude riadidlá namontované s príslušnými skrutkami obsiahnutými v balení.

## NEBEZPEČENSTVO

Je zakázané akokoľvek meniť alebo meniť produkt alebo jeho časti, čo môže poškodiť efektivitu, štruktúru a spôsobiť poškodenie.

## UPOZORNENIE

S cieľom neustáleho technologického rozvoja si výrobca vyhradzuje právo upraviť produkt bez predchádzajúceho upozornenia, bez automatickej aktualizácie tohto manuálu.

Pre informácie a konzultácie s revíziami tohto manuálu navštívte webovú stránku [www.platum.store/en/assistance](http://www.platum.store/en/assistance)

## UPOZORNENIE

Držte deti ďalej od plastových častí (vrátane obalov) a malých častí, ktoré môžu spôsobiť udusenie.

### 3. Obsah balenia a montáž

#### V krabici

- Montážne nástroje
- Skrutky na montáž riadidiel
- Nafukovací adaptér (ak je potrebný)
- Nabíjačka
- Bezpečnostné pokyny a vyhlásenia o zhode

#### Upevnenie riadidiel

Skrutky vložte manuálne bez dotiahnutia, potom použite priložený kľúč na ich utiahnutie a upevnenie riadidiel.



#### Kroky:

- Vyberte produkt z balenia
- Otvorte stojan a skontrolujte stabilitu produktu
- Otvorte stĺpik riadidiel a zabezpečte ho zatvorením páky zámku  
**POZOR** Pred každým použitím skontrolujte, či je páka správne zatvorená
- Pripojte napájací kábel displeja k hlavnému káblovému zväzku (ak je to potrebné)
- Pripojte svetlomet k káblu od displeja (ak je to potrebné)
- Namontujte riadidlá na stĺpik riadenia, dávajte pozor, aby ste nepritlačili lanká
- Dotiahnite skrutky na stĺpiku pomocou priloženého kľúča
- Nastavenie mechanizmu zatvárania riadiaceho stĺpika
- Skontrolujte tlak v pneumatikách (pozrite si odporúčanú hodnotu na boku pneumatiky)
- Nabíjajte zariadenie pred prvým použitím tak, že skontrolujete, či sú nabíjačka a nabíjací port suché

## Stabilita stájpika riadenia

Nastavenie stájpika riadidiel:

Ak je stájpik riadidiel po zatvorení nestabilný, upravte skrutky alebo odskrutkujte len toľko, aby ste zvýšili stabilitu stájpika riadenia.



## UPOZORNENIE

Správne zostavte produkt. Ak počas montáže nájdete akúkoľvek výrobnú chybu, nejasné kroky alebo problémy v samotnej montáži alebo v nastaveniach, nejazdite s vozidlom a kontaktujte svojho predajcu alebo navštívte webovú stránku [www.platum.store/en/assistance](http://www.platum.store/en/assistance) pre technickú pomoc.

## 4. Používanie

Pred každým použitím skontrolujte správnu funkciu brzdových páčok, plynu, svetiel a smeroviek, správny tlak v pneumatikách a stav opotrebenia káblov a pneumatík.

1. Položte produkt na rovný povrch.
2. Zapnite displej a vyberte režim rýchlosti
3. Skladanie stojana
4. Držte riadidlá pevne oboma rukami. Stúp jednou nohou na plošinu a druhou sa jemne postrč
5. Keď dosiahnete 3 km/h, môžete stlačiť plyn, ktorý aktivuje motor. Všimnite si, že plyn sa zapne, keď rýchlosť vpred prekročí 3 km/h. Z bezpečnostných dôvodov je produkt nastavený tak, aby neštartoval úplne na mieste.

### UPOZORNENIE

- Pri jazde na produkte nakláňajte telo smerom k jazde počas zákruty a pomaly otáčajte riadidla.
- Na zastavenie produktu uvoľnite plyn, stlačte brzdové páky a buďte si vedomí efektu prevrátenia
- Na zostup najprv úplne zastavte produkt. Zostúpenie z pohybujúceho sa predmetu môže viesť k zraneniu.

### Skladanie a prenášanie

Uistite sa, že elektrický skúter je počas týchto operácií vypnutý

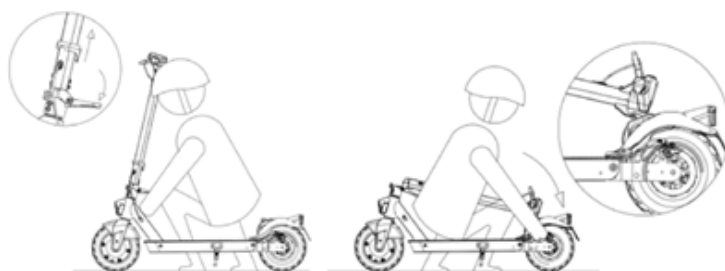

### Záver:

- Odomkni páku na tyči
- Zložte tyč na podnožku
- Háč na riadidlách zahákujte na háč na zadnom blatníku.
- Uistite sa, že je uzamknutý, opatrne zdvihnite produkt zo zeme.

### Úvod:

- Odomykanie háku riadidiel od blatníka
- Zdvihnite tyč riadidiel na koniec zdvihu
- Zamknite tyč riadidiel zatlačením páky dovnútra.

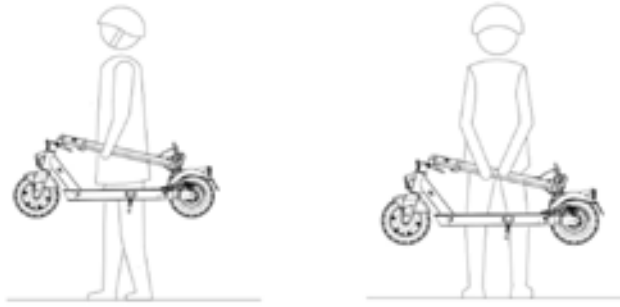

Skúter vždy držte jednou alebo oboma rukami za tyč riadidiel.

## NEBEZPEČENSTVO

Počas prepravy držte produkt pevne. Ak si nie ste istí, či dokážete udržať hmotnosť produktu, nepokračujte v preprave produktu s vyvýšeným produktom. Ak produkt náhle spadne, môže spôsobiť vážne zranenia a byť poškodený.

## Nastavenie brzdovej páky

Polohu páky môžeš upraviť, ak to potrebuješ, cez bod A (pozri foto).



## 5. Batéria

### Pokyny na nabíjanie

1. Odstráňte gumový kryt z nabíjacej zásuvky na boku podložky
2. Nabíjačku zapojte do nabíjacieho portu a potom do elektrickej zásuvky
3. Displej ukáže stav nabíjania batérie
4. Keď je produkt úplne nabitý, kontrolka na nabíjačke sa zmení z červenej (nabíjanie) na zelenú (nabíjanie dokončené).
5. Po nabití odpojte nabíjačku zo zásuvky, odpojte ju od vozidla a vložte gumový kryt späť.

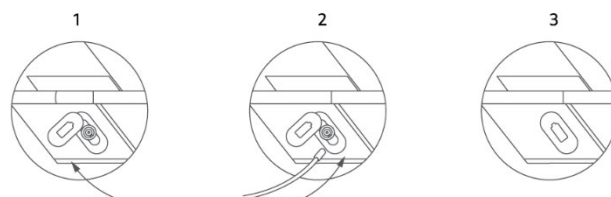
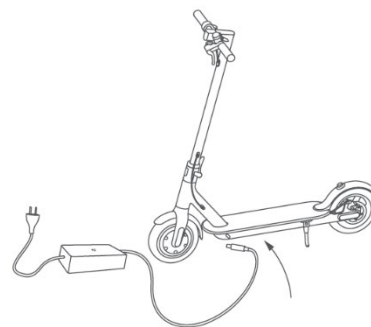

### UPOZORNENIE

Na dobítie tohto produktu použite IBA dodanú nabíjačku alebo originálny náhradný diel. Použitie iného typu nabíjačky môže produkt poškodiť alebo predstavovať iné potenciálne riziká.

Odporúča sa nenechať vozidlo úplne vybité, aby sa zabránilo poškodeniu batérie.

Je veľmi dôležité nenechať vozidlo s vybitou batériou, pretože by to mohlo batériu poškodiť.

Nenabíjajte produkt hneď po použití. Nechajte produkt vychladnúť jednu hodinu pred nabíjaním.

Nikdy neúčtujte produkt bez dozoru.

Batériu nabíjajte v pravidelných intervaloch (aspoň raz za mesiac), aj keď vozidlo dlhšie nepoužívate.

Neodporúča sa vykonávať kompletne nabíjacie cykly vo veľmi chladných podmienkach (pod 10°C).

Produkt nesmie byť nabíjaný dlhšie časy, aby sa chápал ako viac ako dvojnásobok maximálneho času nabíjania uvedeného v dátovom liste. Nadmerné nabíjanie skracuje životnosť batérie a predstavuje ďalšie potenciálne riziká.

Poškodenie spôsobené zlým zaobchádzaním s batériou je nevratné a nie je kryté obmedzenou zárukou.

Keď k poškodeniu dôjde, batériu už nie je možné znovu nabiť (rozoberanie batérie nekvalifikovaným personálom je zakázané, pretože to môže viesť k úrazu elektrickým prúdom, skratom alebo dokonca vážnym bezpečnostným nehodám).

Pravidelne vykonávajte vizuálnu kontrolu nabíjačky a nabíjacích káblov. Ak má nabíjací kábel zjavné poškodenie, nepoužívajte ho, aby ste sa vyhli ďalšiemu poškodeniu a/alebo rizikám, kontaktujte nás pre výmenu.

Držte mimo dosahu detí.

### NEBEZPEČENSTVO

Batéria je zložená z lítium-iónových článkov a chemických prvkov, ktoré sú nebezpečné pre zdravie a životné prostredie. Nepoužívajte produkt, ak vydáva zápachy, látky alebo nadmerné teplo. Nevyhadzujte produkt ani batériu spolu s domácim odpadom.

Koncový užívateľ je zodpovedný za likvidáciu elektrických a elektronických zariadení a batérií v súlade so všetkými platnými predpismi.

### NEBEZPEČENSTVO

Vyhňte sa používaniu použitých, vadných a/alebo neoriginálnych batérií iných modelov alebo značiek.

Nenechávajte batériu blízko ohňa alebo zdrojom tepla. Riziko požiaru a výbuchu.

Neotvárajte ani nerozoberajte batériu, nebijte, nehádzte, neprepichujte alebo nepripájajte predmety k batérii.

Nedotýkajte sa žiadnych látok, ktoré unikli z batérie, pretože obsahujú nebezpečné látky. Nedovoľte deťom ani zvieratám dotýkať sa batérie.

Neprebíjajte ani neskratujte batériu. Riziko požiaru a výbuchu.

Batériu neponorte ani nevystavujte vode, dažďu alebo iným kvapalinám. Nevystavujte batériu priamemu slnečnému žiareniu, nadmernému teplu alebo chladu (napr. nenechávajte produkt alebo batériu v aute na priamom slnečnom žarení dlhší čas) prostrediu obsahujúcemu výbušné plyny alebo plamene.

Batériu neprenášajte ani neskladujte spolu s kovovými predmetmi, ako sú sponky do vlasov, náhrdelníky a podobne. Kontakt medzi kovovými predmetmi a kontaktmi batérií môže viesť ku skratom vedúcim k fyzickému poškodeniu alebo smrti.

## **Autonómia**

Maximálny dolet a výkon vozidla závisia od viacerých premenných:

- Terén: Jazda po hladkom povrchu znamená väčší dojazd a výkon než jazda po hrboľatých cestách a kopcoch.
- Hmotnosť používateľa: Čím vyššia hmotnosť, tým menší dojazd a výkon vozidla.
- Teplota: Jazda na skútri v veľmi chladnom alebo horúcom prostredí ovplyvňuje dojazd a výkon.
- Rýchlosť a štýl jazdy: Plynulá a konzistentná jazda rozširuje dojazd. Neustále zrýchlenie, spomaľovanie a manévry výrazne skracujú dojazd. Nižšia rýchlosť predlžuje dojazd.
- Údržba: včasné nabíjanie, správna údržba a kontrola tlaku v pneumatikách zvyšujú dojazd a zabezpečujú konzistentný výkon v priebehu času.
- Úroveň nabitia batérie ovplyvňuje výkon – čím nižšia úroveň, tým nižšia je rýchlosť, najmä na stúpaniach.

Deklarovaný dojazd sa počíta pri rýchlosti 15 km/h s novou a nabitou batériou, za suchých podmienok, bez vetra, pri 25°C, na rovnom povrchu, riadený 75kg osobou.

Postupom času kapacita a výkon batérie klesajú v dôsledku fyziologického elektrochemického poškodenia článkov, ktoré ju tvoria.

### Detaily ovládania

1. Predné svetlo
2. Ovládanie smeroviek
3. Ľavá brzdová páka
4. Pravá brzdová páka
5. Multifunkčné tlačidlo
6. Displej
7. Akcelerátor

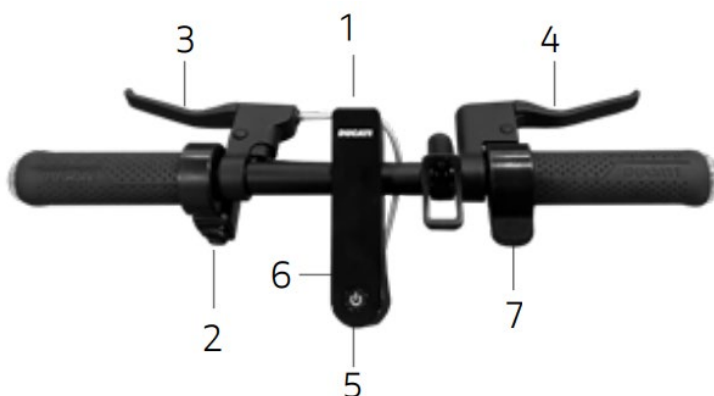

- Zapínanie a vypínanie: Stlačte a podržte multifunkčné tlačidlo niekoľko sekúnd
- Svetlá: Stlačte multifunkčné tlačidlo raz, aby ste svetlá zapli alebo vypli.
- Režim rýchlosti: Stlačte multifunkčné tlačidlo dvakrát za sebou, aby ste prešli na ďalšiu úroveň rýchlosti
- Prevodovka km/h mp/h: stlačte multifunkčné tlačidlo trikrát rýchlo za sebou
- Plyn: Plyn sa aktivuje, keď rýchlosť vpred prekročí 3 km/h a stlačí sa páka plynu
- Tempomat: keď je aktívny, aktivuje sa po 5 sekundách pri konštantnej rýchlosti a deaktivuje sa pri prvom stlačení brzdy alebo plynu.
- Smerovky: Tieto sú potrebné na signalizáciu akejkoľvek zmeny smeru počas jazdy v skorom štádiu a aktivujú sa a deaktivujú pomocou prepínača voliča

### Režim rýchlosti:

- CHÔDZA/CHODEC: maximálne 6 km/h, nízke zrýchlenie pre bezpečnosť
- ECO: maximálne 20 km/h, stredná úroveň zrýchlenia pre dlhší dojazd
- POHODLIE: maximálne 25 km/h, stredné zrýchlenie pre väčšiu autonómiu
- SPORT: maximálne 25 km/h, maximálna úroveň zrýchlenia

## Displej

1. Rýchlomer: Zobrazuje aktuálnu rýchlosť skútra.
11. Úroveň batérie: Ukazuje zostávajúcu úroveň nabitia.
12. Svetlá: Kontrolka svetiel
13. Kontrolka Bluetooth
14. Režim SPORT
15. Režim ECO
16. KOMFORTNÝ režim
17. Tempomat: udržiavanie rýchlosti.  
Aktivuje sa po udržaní rovnakej rýchlosti niekoľko sekúnd.
18. Režim WALK
19. Prítomnosť chýb. Číslo poruchy je uvedené na rýchlomeri

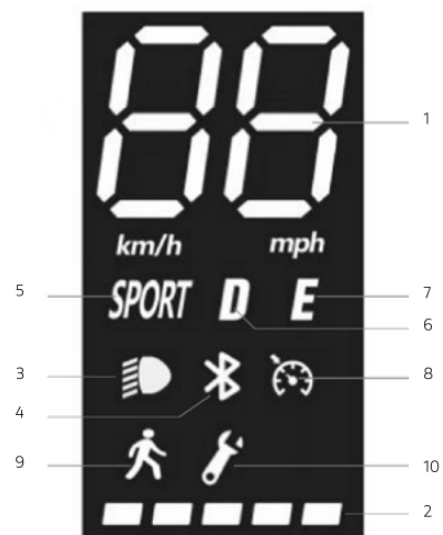

## 7. Skladovanie, údržba a čistenie

Ak sú na tele produktu škvrnky, utrite ich vlhkou handričkou. Ak škvrnky pretrvávajú, naneste na ne jemné mydlo, vyčistíte zubnou kefkou a potom utrite vlhkou handričkou. Ak sú na plastových komponentoch škrabance, použite brúsny papier alebo iný abrazívny materiál na ich odstránenie. Nečistite produkt alkoholom, benzínom, petrolejom ani inými korozívnymi a prchavými chemickými rozpúšťadlami, aby ste predišli vážnemu poškodeniu. Neumývajte produkt vysokotlakovými vodnými tryskami. Pri čistení sa uistite, že je produkt vypnutý, že je odpojený nabíjací kábel a gumová zástrčka zatvorená, pretože prenikanie vody môže spôsobiť elektrický šok alebo iné vážne problémy. Vstup vody do batérie môže spôsobiť poškodenie vnútorných obvodov, riziko požiaru alebo výbuchu. Ak si nie ste istí, že do batérie preniká voda, okamžite ju prestaňte používať a vráťte ju servisu alebo predajcovi na kontrolu.

Keď sa produkt nepoužíva, skladujte ho vnútri na suchom a chladnom mieste. Neskladujte ho vonku ani vo vnútri auta dlhší čas. Nadmerné slnečné žiarenie, prehrievanie a nadmerný chlad urýchľujú starnutie pneumatík a ohrozujú životnosť produktu aj batérie. Nevystavujte ho dažďu alebo vode, ani ho neponorte a neumývajte vodou.

Pravidelne kontrolujte pevnosť rôznych skrutkovaných prvkov, najmä náprav kolies, skladacieho a transportného systému, riadiaceho systému, brzdového systému, dobrého stavu rámu, vidlíc a odpruženia. Matky a všetky ostatné samootiahnutie spojovacích prvkov môžu stratiť svoju účinnosť, preto je potrebné tieto komponenty pravidelne kontrolovať a dotiahnuť.

Rovnako ako všetky mechanické komponenty, aj tento produkt je vystavený opotrebeniu a vysokému zaťaženiu. Rôzne materiály a komponenty môžu na opotrebenie alebo únavu napätím reagovať rôznymi spôsobmi. Ak je životnosť súčiastky prekročená, môže sa náhle zlomiť a poškodiť vodič. Akákoľvek forma praskliny, škrabanca alebo zmeny farby v silne zaťažených oblastiach naznačuje, že životnosť komponentu už bola dosiahnutá a je potrebné ju vymeniť.

Skontrolujte stav opotrebenia pneumatík: nesmú byť žiadne rezy, praskliny, cudzie telesá, abnormálne výstupky, chýbajúce diely ani iné poškodenia. Pre tlak v pneumatikách sa pozrite na hodnotu na pneumatike alebo v manuáli

Nepokúšajte sa produkt rozobrať alebo opraviť sami. Výmenu všetkých komponentov skútra musí vykonať autorizovaná technická asistenčná služba, pre viac informácií kontaktujte svojho predajcu alebo navštívte webovú stránku [www.platum.store/en/assistance](http://www.platum.store/en/assistance)

## 8. Konfigurácia aplikácie

Tento produkt je možné spárovať s aplikáciou Platum e-Mobility. Aplikácia vám umožňuje ovládať produkt priamo zo smartfónu.



Naskenujte QR KÓD, aby ste si aplikáciu stiahli a nainštalovali. Ak aplikácia nie je nájdená, odporúča sa vyhľadať ju vo vašej referenčnej aplikácii vyhľadáním "Platum e-mobility"

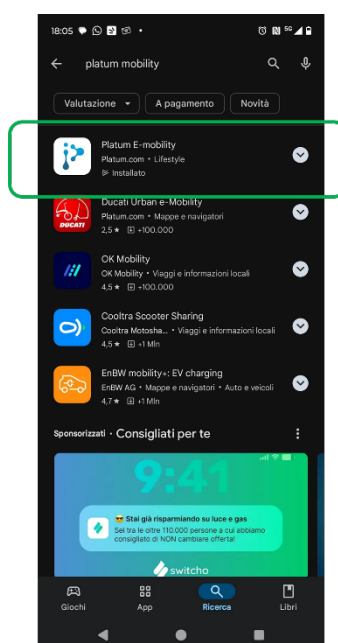

Kliknite na "Registrujte sa teraz" alebo sa prihláste priamo cez svoj Google/Apple účet. Zadajte informácie a prijmite podmienky používania kliknutím na "Odoslať"

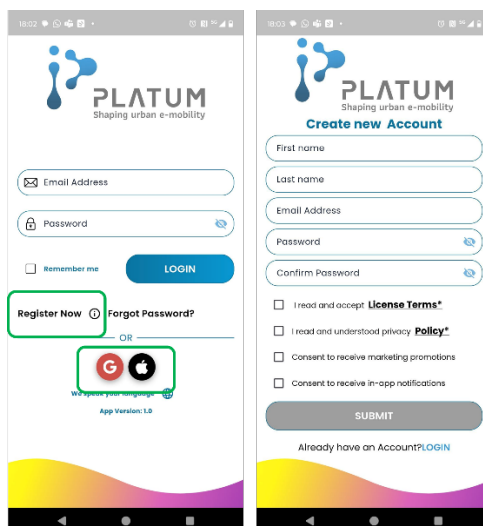

Keď sa prvýkrát zaregistrujete a prihlásite, aplikácia môže vyžadovať niekoľko oprávnení potrebných na jej používanie a funkčnosť.

### Pripojenie nového vozidla

1. Zapni vozidlo. Aby sa dalo pripojiť, musí blikať bluetooth kontrolka a vozidlo nesmie byť spojené s iným účtom
2. Kliknite na symbol "+"
3. Keď je vozidlo identifikované, stlačte "Zaparkujte v garáži"
4. Skenujte QR kód na nálepke na obrazovke alebo zadajte sériové číslo vytlačené na päte, aby ste dokončili párovanie

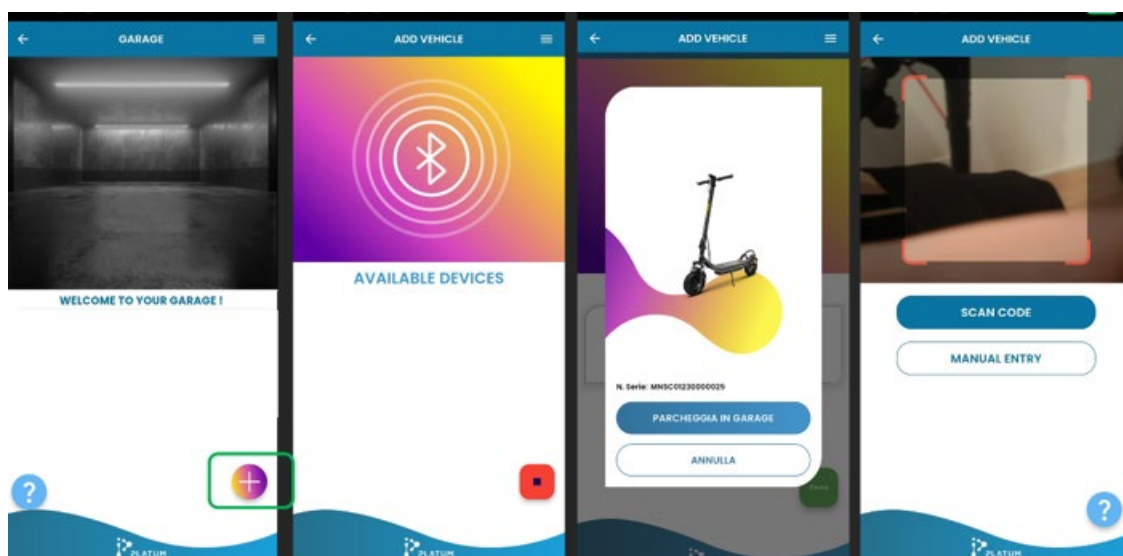

5. Po dokončení párovania sa vozidlo objaví v garáži
6. Kliknutím na značku sa produkt zobrazí v garáži
7. Ak je vozidlo zapnuté a blízko, kliknutím na vozidlo sa dostanete na palubnú dosku
8. Ak chcete vozidlo odpojiť od účtu, stačí kliknúť na názov modelu a potiahnuť doľava

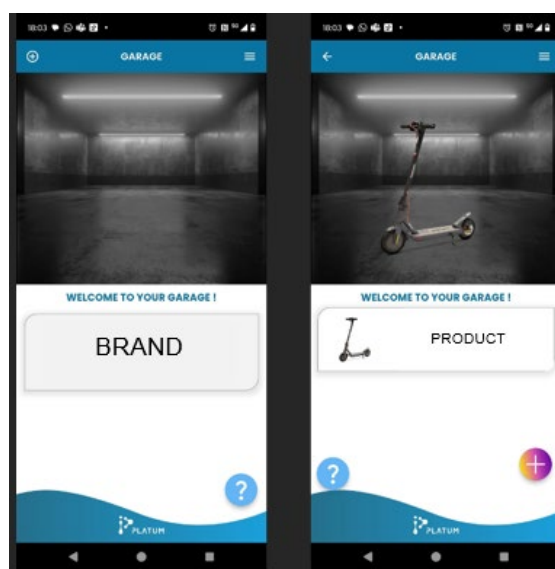

Každá palubná doska je špecifická pre model a značku vozidla.

Hlavné funkcie aplikácie sú:

- Rýchlosť zobrazenia
- Zobrazit' úroveň batérie
- Zobrazit' a zmenit' režim rýchlosti (nemôžete vstúpiť do "chodca")
- Zobrazit' prejdenú vzdialenosť
- Zamykanie a odomykanie kolobežky
- Zapnite a vypnite tempomat
- Zapínanie a vypínanie svetiel

Aplikácia umožňuje priradiť viacero vozidiel, ale rovnaké vozidlo môže byť spojené s jedným účtom.

Obrázky sú príkladmi a nezodpovedajú konkrétnemu modelu.

## **UPOZORNENIE**

Verzia aplikácie mohla byť aktualizovaná vo vašej aplikačnej službe. Odporúča sa neustále kontrolovať aktualizácie aplikácií, aby ste mohli získať nové funkcie, a vždy nainštalovať najnovšiu verziu aplikácie na svoje zariadenie.

## **NEBEZPEČENSTVO**

Pomocou špeciálneho držiaka na telefón môžete aplikáciu použiť ako dashboard.

## 9. Technické špecifikácie

EAN	8056121594302
Model	Ducati PRO-II MY2026
SKU	DU-MO-260002
Značka	DUCATI
MÔJ	MY2026
Rám	Hliník
Zavesenie	Predná a zadná časť
Pneumatiky	10" dušový kruh
Brzdy	Predný elektrický, zadný bubnový s dvoma brzdovými pákami
Motor	Bezkefová, 350 W, 15 Nm, KERS
Špičkový výkon	900 W
Maximálny sklon	16%
Rýchlosť	25 km/h
Batéria	36 V, 10 Ah, 360 Wh, DCMEG bunky
Nabíjačka	Výstup DC 42V, 2A (max)
Doba nabíjania	5~6h
Autonómia*	50 km
Svetlá	Predné a zadné LED diódy, integrované smerovky
Displej	LED, 4-stupňová, tempomat
Zvonček	Mechanické
Bluetooth	Platum e-mobility App
E-lock	V aplikácii Platum
Odolnosť voči vode	IPX5
Maximálne zaťaženie	100 kg
Hmotnosť	14 kg
Otvorené rozmery produktu	1150*510*1210 mm
Rozmery uzavretého súčtu	1150*510*535 mm
Rozmery balenia	1135*155*550 mm
Hmotnosť balenia	16 kg

Deklarovaný dojazd sa počíta rýchlosťou 15 km/h s novou batériou a nabíja sa v suchých podmienkach, bez vetra, pri 25 °C, na rovine, ktorú riadi 75 kg osoba

## 10. Riešenie problémov

Chyba	Príčina	Riešenie
Motor nebeží	Elektrický problém, prítomnosť Chybový kód	Požiadajte o technickú pomoc
Hnacie koleso sa neotáča	Problém s brzdami	Nastavte brzdy, ak problém pretrváva, vyhľadajte technickú pomoc
	Motor je zaseknutý	Skontrolujte, či je volant správne dotiahnutý, skontrolujte, či sa otáča bez otáčania vozidla. Ak problém pretrváva, vyhľadajte technickú pomoc
Motor sa vypne, keď beží	Prehrievanie motora	Zastavte vozidlo a počkajte, kým vychladne
	Prítomnosť chybového kódu	Požiadajte o technickú pomoc
Po nabití sa produkt po niekoľkých kilometroch nezapína ani nevypína.	Poškodená batéria	Požiadajte o technickú pomoc
Batéria sa nenabíja alebo sa produkt nezapne	Problémy s pripojením	Požiadajte o technickú pomoc
	Batéria nie je pripojená (modely s vymeniteľnou batériou)	Skontrolujte, či je napájací konektor zapojený
	Batéria je slabá	Nabite batériu na 100 %
	Poškodená batéria	Požiadajte o technickú pomoc
	Problémy s nabíjačkou	Vymeniť nabíjačku

Chybový kód	Popis anomálie
E.1	Ochrana pred nadprúdom
E.2	Komunikačná anomália programovania zobrazovacej riadiacej jednotky
E.3	Pod napätím batérie
E.4	Porucha brzdového signálu
E.5	Porucha snímača v hale motora
E.6	Chyba/uvoľnenie ovládania plynu
E.7	Chyba ovládača
E.9	Problém so žltou káblou komunikáciou
E.1	Anomália programového radiča alebo 5V signálu
E.2	Problém komunikácie cez zelený kábel a protokol

## 11. Zodpovednosť a všeobecné záručné podmienky

Vodič nesie všetky riziká spojené s nepoužívaním prilby a iného ochranného vybavenia.

Vodič je povinný **dodržiavať platné miestne predpisy týkajúce sa:**

- **Pri minimálnom veku povolenom pre vodiča,**
- **Obmedzenia týkajúce sa typu vodičov, ktorí môžu produkt používať**
- **Všetky ostatné regulačné aspekty**

Vodič je tiež povinný udržiavať produkt čistý a v perfektnom stave účinnosti a údržby, dôsledne vykonávať bezpečnostné kontroly, za ktoré je zodpovedný, ako je opísané v predchádzajúcich častiach, nijako nezasahovať do produktu a uchovávať všetku dokumentáciu týkajúcu sa údržby.

Spoločnosť nenesie zodpovednosť za škody spôsobené a nijako nezodpovedá za škody spôsobené na majetku alebo osobách v nasledujúcich prípadoch:

- Produkt sa používa nesprávne alebo nie v súlade s návodom v návode;
- Produkt je po kúpe upravený alebo manipulovaný vo všetkých alebo niektorých svojich komponentoch.

V prípade poruchy produktu z dôvodov, ktoré nie sú spôsobené nesprávnym správaním vodiča, a ak chcete konzultovať všeobecné podmienky záruky, kontaktujte svojho predajcu alebo navštívte

[www.platum.store/en/assistance](http://www.platum.store/en/assistance)

Akékoľvek poruchy alebo poruchy spôsobené náhodnými udalosťami a/alebo spôsobené zodpovednosťou kupujúceho alebo použitím produktu, ktoré nespĺňajú jeho zamýšľané použitie a/alebo ustanovenia technickej dokumentácie priloženej k produktu, alebo v dôsledku nenastavenia mechanických častí, sú vždy vylúčené z rozsahu právnej záruky na produkt. prirodzené opotrebovanie materiálov, ktoré môžu byť opotrebované alebo spôsobené chybami v montáži, nedostatočnou údržbou a/alebo používaním tých, ktoré nespĺňajú pokyny.

Nasledujúce sa napríklad považujú za vylúčené zo Zákonnej záruky týkajúcej sa produktov:

- Poškodenie spôsobené nárazmi, náhodnými pádmi alebo kolíziami, defektmi;
- Poškodenie spôsobené používaním, vystavením alebo skladovaním v nevhodnom prostredí (napr. prítomnosť dažďa a/alebo blata, vystavenie vlhkosti alebo nadmernému zdroju tepla, kontakt s pieskom alebo inými látkami);
- Poškodenie spôsobené zlyhaním nastavenia v dôsledku jazdy a/alebo údržby mechanických častí, brzd, riadidiel, pneumatík a pod.; nesprávna inštalácia a/alebo nesprávna montáž dielov a/alebo komponentov;
- Prirodzené opotrebenie nositeľných materiálov: kotúčové brzdy (napr. doštičky, strmene, kotúče, káble), pneumatiky, stupačky, tesnenia, ložiská, LED svetlá a žiarovky, stojany, rukoväte, blatníky, gumové časti (čelná doska), káblové káble, masky a nálepky a pod.;
- Nesprávna údržba a/alebo nesprávne používanie batérie produktu;
- Manipulácia a/alebo nútenie častí produktu;
- Nesprávna alebo nedostatočná údržba či úprava produktu;
- Nesprávne použitie produktu (napr. nadmerné zaťaženie, použitie v súťažiach a/alebo pri komerčnom prenájme alebo prenájme);
- Údržba, opravy a/alebo technické zásahy na produkte vykonávané neoprávnenými tretími stranami;
- Poškodenie výrobkov v dôsledku prepravy, ak ho vykonáva kupujúci;
- Poškodenie a/alebo chyby spôsobené použitím neoriginálnych náhradných dielov.

Pozrite si, prosím, najnovšiu verziu podmienok záruky dostupnú na [www.platum.store/en/assistance](http://www.platum.store/en/assistance)

## 12. Informácie o likvidácii

### UPOZORNENIE

Zaobchádzanie s elektrickým alebo elektronickým zariadením na konci jeho životnosti (platné vo všetkých krajinách Európskej únie a v iných európskych systémoch so samostatným zberným systémom)

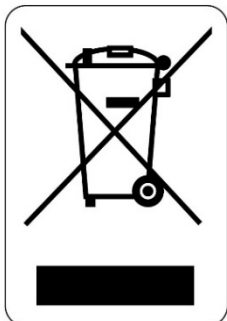

Tento symbol na produkte alebo obale znamená, že produkt by sa nemal považovať za bežný domáci odpad, ale mal by byť odovzdaný na príslušné zberné miesto na recykláciu elektrických a elektronických zariadení (WEEE).

Zabezpečením správnej likvidácie tohto produktu pomôžete predchádzať možným negatívnym dôsledkom pre životné prostredie a zdravie, ktoré by inak mohli vzniknúť jeho nedostatočnou likvidáciou.

Recyklácia materiálov pomáha šetriť prírodné zdroje. Pre podrobnejšie informácie o recyklácii a likvidácii tohto produktu kontaktujte svoju miestnu službu likvidácie odpadu alebo miesto, kde ste ho kúpili.

V každom prípade musí byť likvidácia vykonaná v súlade s platnými predpismi v krajine nákupu.

Najmä spotrebitelia sú povinní nevyhadzovať WEEE ako mestský odpad, ale musia sa zúčastňovať na samostatnom zbere tohto typu odpadu dvoma spôsobmi doručenia:

V mestských zberných centrách (známych aj ako Eco-pitches, ekologické ostrovy) priamo alebo prostredníctvom zberných služieb obecných spoločností, ak sú k dispozícii.

Na predajných miestach nového elektrického a elektronického vybavenia.

Režim 1 na 1 je vždy zaručený počas nákupu nového EEE, bez ohľadu na veľkosť WEEE.

V prípade nelegálneho likvidovania elektrických alebo elektronických zariadení môžu byť uplatnené konkrétne sankcie stanovené súčasnou legislatívou o ochrane životného prostredia.

Ak WEEE obsahuje batérie alebo akumulátory, musia byť odstránené a podrobené špecifickému samostatnému zberu.

### UPOZORNENIE

Zaobchádzanie s použitými batériami (platné vo všetkých krajinách Európskej únie a v iných európskych systémoch

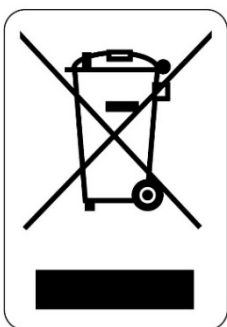

so samostatným zberným systémom)

Tento symbol na produkte alebo obale znamená, že batéria by sa nemala považovať za bežný domáci odpad. Na niektorých typoch batérií sa tento symbol môže používať spolu s chemickým symbolom.

Chemické symboly ortuti (Hg) alebo olova (Pb) sa pridávajú, ak batéria obsahuje viac ako 0,0005 % ortuti alebo 0,004 % olova.

Tým, že zabezpečíte správnu likvidáciu batériových článkov, pomôžete predchádzať možným negatívnym dôsledkom pre životné prostredie a zdravie, ktoré by mohli byť spôsobené ich nedostatočnou likvidáciou. Recyklácia materiálov pomáha šetriť prírodné zdroje.

V prípade produktov, ktoré z bezpečnostných, výkonových alebo dátových dôvodov vyžadujú pevné pripojenie k internej batérii/batérii, musí byť batéria vymenená iba kvalifikovaným servisným personálom.

Doručiť produkt na konci jeho životnosti na zberné miesta vhodné na likvidáciu elektrických a elektronických zariadení: tým sa zabezpečuje správne zaobchádzanie aj s batériou vo vnútri.

Pre podrobnejšie informácie o likvidácii použitej batérie alebo produktu môžete kontaktovať miestnu službu likvidácie odpadu alebo miesto, kde ste ho kúpili.

V každom prípade musí byť likvidácia vykonaná v súlade s platnými predpismi v krajine nákupu.

Това ръководство е валидно за следните превозни средства

## **DUCATI PRO-II MY26**

### **8056121594302 / DU-MO-260002**

#### **Съдържание**

1. Въведение
2. Инструкции за безопасност
3. Съдържание на опаковката и сглобяване
4. Употреба
5. Батерия
6. Информация за управлението / Контролен панел
7. Съхранение, поддръжка и почистване
8. Конфигурация на приложението
9. Технически спецификации
10. Отстраняване на неизправности
11. Отговорност и общи гаранционни условия
12. Информация за изхвърляне

#### **Ръководство за потребителя**

#### **Оригинални инструкции, написани на италиански**

Благодаря, че избрахте този продукт.

За информация, техническа поддръжка, съдействие и общи гаранционни условия, моля, свържете се с  
вашия дилър или посетете [www.platum.com/en](http://www.platum.com/en)

## 1. Въведение

### Общо

Това ръководство е неразделна и съществена част от автомобила.

Преди въвеждане в експлоатация е от съществено значение потребителите внимателно да прочетат, разберат и следват следните инструкции.

Компанията не носи отговорност за причинените щети и по никакъв начин не носи отговорност за щетите, нанесени на имущество или хора в следните случаи:

- Продуктът се използва неправилно или не в съответствие с инструкциите в ръководството;
- Продуктът след покупка се променя или манипулира във всички или някои от компонентите си.

С оглед на непрекъснатото технологично развитие, производителят си запазва правото да модифицира продукта без предварително уведомление и без това ръководство да бъде автоматично актуализирано. За информация и за консултация с евентуални редакции на това ръководство, посетете уебсайта на [www.platum.store/en/assistance](http://www.platum.store/en/assistance)

### Обслужване на клиенти

При всякакви неудобства или искане за разяснение, без колебание се свържете с Службата за помощ на вашия оторизиран дилър, която разполага с компетентен и специализиран персонал, специфично оборудване и оригинални резервни части.

### Правно уведомление при използване

Проверете и спазвайте пътният кодекс и местните правила за движение, действащи при колоездене, за пътният трафик, приложими за електрическите тротинетки, както и ограниченията за типа шофьори, които могат да използват продукта, както и за използването на този тип продукт.

### Предупреждения за безопасност

За да се идентифицират съобщенията за безопасност в това ръководство, следната формулировка ще бъде използвана, за да привлече вниманието на читателя/потребителя с цел правилна и безопасна употреба на велосипеда с педална помощ.

## ВНИМАНИЕ

### Обърнете внимание

Подчертайте правилата, които трябва да се спазват, за да се избегне повреда на превозни средства и/или предотвратяване на опасни ситуации.

## ОПАСНОСТ

### Остатъчни рискове

Той подчертава наличието на опасности, които причиняват остатъчни опасности, за които потребителят трябва да е наясно, за да избегне наранявания или щети на имуществото.

## 2. Инструкции за безопасност

Прочетете и следвайте внимателно следните инструкции преди да използвате продукта. Запази това ръководство за бъдещи препратки или за нови потребители.

Отделете време да научите основите на практиката, за да избегнете сериозни инциденти, които могат да се случат през първите няколко месеца. Свържете се с дилъра си за помощ как правилно да използвате продукта или да бъдете насочени към подходяща обучителна организация.

Компанията отказва всякаква пряка или косвена отговорност, произтичаща от неправомерна употреба на продукта, неспазване както на пътните правила, така и на инструкциите в това ръководство, за инциденти и спорове, причинени от неспазване на регулациите и незаконни действия.

Този продукт е предназначен за развлекателни цели, трябва да се използва само от един човек, а не за пътнически превоз; следователно не може да се използва от повече от един човек едновременно.

Не променяйте целта на използването на превозното средство по никакъв начин, този продукт не е подходящ за каскади, състезания, носене на предмети, теглене на други превозни средства или придатъци.

Електрическият скутер трябва да се използва с внимание, винаги спазвайки правилата, наложени от Пътния кодекс на страната на движение, за да се избягват опасности и да се грижи максимално за себе си и другите.

Нивото на звуково излъчване (шум), претеглено в ухото на водача, е под 70 dB.

### ВНИМАНИЕ

Важно е да имате предвид, че когато сте на обществено място или на пътя, дори и да следвате това ръководство дословно, не сте имунизирани срещу наранявания, причинени от нарушения или неподходящи действия спрямо други превозни средства, препятствия или хора. Неправилна употреба на продукта или неспазване на инструкциите в това ръководство може да доведе до сериозни увреждания.

Този продукт е електрически автомобил. Колкото по-бързо карате, толкова по-дълго е спирачното разстояние. Аварийното спиране по хлъзгави, кални, мокри или заледени пътища може да доведе до въртене на колелата и загуба на равновесие. Трябва да се поддържа подходяща скорост и безопасна дистанция от други превозни средства или пешеходци. Бъдете особено внимателни, когато шофирате по непознати пътища. Не отваряйте стойката при използване на продукта, тъй като има риск от сериозни лични наранявания и увреждане на продукта.

### ВНИМАНИЕ

На мокри пътища спирачният път се увеличава и сцеплението намалява значително в сравнение със сухи пътища!

Карай по-внимателно, дръж дистанция!

За ваша безопасност винаги носете: каска, наколенки и налакътници, за да се предпазите от падания и наранявания по време на каране на продукта. Когато предоставяте продукта под наем, нека шофьорът носи защитно оборудване и обяснете как да използва превозното средство. За да избегнете наранявания, не давайте продукта на хора, които не знаят как да го използват. Винаги носете обувки преди да използвате продукта.

Деца не трябва да играят с скутера или неговите части, нито да им се позволява да го почистват или поддържат.

Когато карате продукта, внимавайте да не изплашите деца и пешеходци. Когато вървите зад тях, предупредете ги с звънеца и намалете скоростта с 6 км/ч.

### ВНИМАНИЕ

Работната честотна лента на Bluetooth® устройството е между 2.4000 GHz и 2.4835 GHz.

Максималната радиочестотна мощност, предавана в честотните ленти, е 100 mW.

## Инструкции и предупреждения относно поведението при шофиране

Условия	Подходяща/целенасочена употреба	Неправилна употреба
Пилоти	Едно. Минималната препоръчителна височина е такава, при която потребителят може да държи кормилото в отпусната позиция. Максималната препоръчителна височина е 200 см	Няколко души, с деца или животни
Защитно оборудване	Каска, наколеници, налакътници, отразяващи елек	Няма оборудване
Проверете преди да шофирате	Преди всяка употреба проверявайте спирачките и износването им, проверявайте налягането в гумите (вижте страничната част на гумата за препоръчителната стойност), износването на колелата, газта, мигачите, светлините и състоянието на зареждането на батерията.	Никога не проверявайте продукта преди да шофирате
	Ако забележите някакъв необичаен шум или аномалия, не използвайте продукта и се свържете с вашия дилър или с Оторизираната техническа помощ	Използвайте продукта при наличие на шумове и аномалии
Ходене, бутане на продукта	Не ускорявай	Натисни газта
	Бутане при ходене по пешеходни пътеки	Шофиране на превозното средство през пешеходни прелези
	В пешеходни зони, ако няма пешеходен режим (6 км/ч)	Карайте превозното средство в пешеходни зони, ако няма пешеходен режим (6 км/ч)
	В пренаселени райони	Шофиране на превозното средство в пренаселени места
Когато е неподвижен	Човекът, който кара този продукт, трябва лесно да поставя двата крака на земята, като държи кормилото на подходяща височина	Неспособността да поддържа продукта неподвижен и балансиран  Седнете върху продукта, докато работи или е неподвижен
Шофиране при нормални условия	Няма предмети, висящи на кормилото	Предмети, висящи от кормилото, причиняват нестабилност и могат да пречат по време на маневри
	Карайте с двете ръце на кормилото.	Шофиране с една ръка или без ръце
	Не използвайте устройства като телефони, смарт часовници, музикални плейъри, слушалки	Използвайте устройства като телефони, смарт часовници, музикални плейъри, вътрешни слушалки
	Карайте с двата крака над таблата удобно и безопасно	Карайте с един или два фута извън стъпалата. Забранено е поставянето и концентрирането на теглото върху задния калник
	Каране с каска и защитно оборудване	Каране без каска и защитно оборудване
	Шофирането по лесно достъпни, гладки и компактни пътища избягвайте зони с интензивен трафик или пренаселени места: например специална велоалея, гладка настилка	Шофиране по магистрали, дълги разстояния  Шофиране по натоварени пътища

		<p>Шофиране по тротоар</p> <p>Карайте в пренаселени райони</p> <p>Шофиране по много неравни пътища</p> <p>Карайте близо до дерета, склони, пристанища, море, езера и реки</p>
	Спазвайте местните регулации и пътни закони	Липса на съответствие с действащите разпоредби и пътният кодекс
	Винаги гледайте напред и внимавайте за всички близки препятствия, превозни средства и пешеходци	Разсейвайте се, докато шофирате
	Смени посоката, като се увериш, че си забелязан, като регулираш скоростта си	Рязко смяната на посоката с висока скорост, без да се увериш, че те виждат
	Във всеки случай, предвидете траекторията и регулирайте скоростта според пътният кодекс и най-уязвимите	Спирането и завоите едновременно правят превозното средство нестабилно
	Винаги използвайте мигачи за завиване, ако са предоставени на продукта	Не използвайте мигачи
	Намалете скоростта, когато има пешеходци	Ускорете или поддържайте постоянна скорост, когато има пешеходци
	Използвайте пешеходен режим в пешеходни зони (6 км/ч)	Карайте без пешеходен режим в пешеходни зони (6 км/ч)
	Сигнализиране за вашето присъствие чрез звънеца	Не предупреждавайте за присъствието си с помощта на звънеца
Неравни пътни условия: изкуствени неравности/стъпала/неравна настилка	Шофиране със средна скорост	Шофиране с висока скорост
	Сгънете коленете си леко за по-добро абсорбция на удари при пресичане на неравна повърхност.	Препускаш бързо през неравности и неравности, слизаш по стъпала, прескачаш препятствия, катериш тротоари, караш сковано.
Поведение: при завиване, спускане, в присъствието на препятствия, превозни средства и пешеходци наблизо	Дръжте безопасна дистанция	Неспазване на безопасната дистанция
	Спрете да превишавате скоростта/спирането и да намалявате	Ускори
	Карайте със средна скорост и спирайте безопасно	Каране с висока скорост, внезапно спиране
	Внимавайте за врати и други препятствия на височина	Преминаване под препятствия на височина
Условия на видимост	Карай само ако има достатъчно светлина за безопасно шофиране. В случай на шофиране при неблагоприятна светлина (от половин час след залез, през целия период на тъмнина и дори през деня, ако метеорологичните условия пречат на видимостта на пътя, ако преминавате през тунели), не забравяйте да включите светлините на продукта и да носите отразяваща жилетка или брекети.	Шофиране при неблагоприятна светлина с изключени светлини и без използване на отразяващ жилетка или шини.
Метеорологични условия	Шофиране при оптимални метеорологични условия (без дъжд)	Шофиране при неблагоприятни условия: при дъжд, когато вали сняг, при наличие на лед или кап по пътя, силен вятър, при мъгливи условия.
	В специални зони, без да се затруднява	Навсякъде, затруднявайки движението на

Паркинг	движението на превозни средства и пешеходци	превозни средства и пешеходци
	На гладки повърхности, осигуряване на стабилност	На неравни повърхности и без осигуряване на стабилност
	Изключете продукта и винаги използвайте противокражбен уред. Използвайте предоставената стойка	Оставяне на продукта включен, без надзор без противокражбено устройство
Практикувайте екстремни спортове/акробатика	НЕ	ДА Карайте близо до дерета, склони, пристанища, море, езера и реки. Карай през локви. Състезания с други превозни средства
Подложете продукта на силни въздействия	НЕ	ДА Хвърляне на неща или хора отгоре. Хвърляне от стъпала или отгоре

## ОПАСНОСТ

### Какво да правите след падане:

Проверете дали лостът на газта работи правилно. За да го направите, ускорете и забавете няколко пъти.

Винаги проверявайте дали спирачките работят правилно. За да направите това, слезете от продукта, избутвайте продукта напред и спирайте, за да се уверите, че отговаря на командите.

Проверете дали всички компоненти на превозното средство са на място и здраво закрепени.

Проверете износването и налягането на гумите (вижте страната на гумата за препоръчителната стойност).

Проверете спирачките и кабелите за износване.

## ОПАСНОСТ

Спирачките могат да се нагреят по време на употреба. Не докосвайте след употреба.

Сглобен продукт, кормилото ще бъде монтирано с подходящите винтове, включени в опаковката.

## ОПАСНОСТ

Забранено е да се модифицира или трансформира продуктът или неговите части по какъвто и да е начин, което може да повреди ефективността, структурата и да причини щети.

## ВНИМАНИЕ

С оглед на непрекъснатото технологично развитие, производителят си запазва правото да модифицира продукта без предварително предизвестие, без това ръководство да се актуализира автоматично.

За информация и за консултация с редакции на това ръководство посетете уебсайта

[www.platum.store/en/assistance](http://www.platum.store/en/assistance)

## ВНИМАНИЕ

Дръжте децата далеч от пластмасови части (включително опаковъчни материали) и малки части, които могат да причинят задушаване.

### 3. Съдържание на опаковката и сглобяване

#### В кутията

- Инструменти за сглобяване
- Винтове на кормилото
- Адаптер за надуване (ако е необходимо)
- Зарядно устройство
- Инструкции за безопасност и декларации за съответствие

#### Монтаж на кормилото

Вкарайте винтовете ръчно, без да ги затягате, след което използвайте предоставения гаечен ключ, за да ги затегнете и закрепите кормилото.



#### Стъпки:

- Извадете продукта от опаковката
- Отворете стойката и проверете стабилността на продукта
- Отворете колоната на кормилото и я закрепете, като затворите лоста на заключващия механизъм
- **ВНИМАНИЕ** Проверете дали лостът е правилно затворен преди всяка употреба
- Свържете захранващия кабел на дисплея към основния кабелен сноп (ако е необходимо)
- Свържете фара към кабела от дисплея (ако е необходимо)
- Монтирайте кормилото на кормилната колона, като внимавате да не притиснете кабелите
- Затегнете винтовете на колоната с предоставения гаечен ключ
- Регулирайте механизма за затваряне на кормилната колона
- Проверете налягането в гумите (вижте страничната част на гумата за препоръчителната стойност).
- Заредете устройството преди първа употреба, като проверите дали зарядното и зарядният порт са сухи

## Стабилност на кормилната колона

Регулиране на колоната на кормилото:

Ако колоната на кормилото е нестабилна след затваряне, настройте винтовете за затягане или развийте точно толкова, че да увеличите стабилността на кормилната колона.



## ВНИМАНИЕ

Сглобете продукта правилно. Ако по време на сглобяването откриете някакъв производствен дефект, неясни стъпки или трудности в самия монтаж или при корекциите, не карайте автомобила и се свържете с вашия дилър или посетете уебсайта на [www.platum.store/en/assistance](http://www.platum.store/en/assistance) за техническа помощ.

## 4. Употреба

Преди всяка употреба проверявайте правилната работа на спирачните лостове, газта, светлините и мигачите, коригирайте налягането в гумите и състоянието на износване на кабелите и гумите.

1. Поставете продукта върху равна повърхност.
2. Включи дисплея и избири режим на скорост
3. Сгъване на стойката
4. Дръжте кормилото здраво с двете ръце. Стъпи на платформата с единия крак и използвай другия, за да си дадеш лек тласък
5. Когато достигнете 3 км/ч, можете да натиснете газта, което ще активира двигателя. Имайте предвид, че газта се включва, когато скоростта напред надвиши 3 км/ч. Поради съображения за безопасност, продуктът е настроен така, че да предотвратява запалване от място.

### ВНИМАНИЕ

- Когато карате продукта, наклонете тялото си в посока на каране по време на завой и бавно завъртете кормилото.
- За да спреш продукта, отпуснете газта, натиснете спирачните лостове, като сте наясно с ефекта на накланяне
- За да спуснете, първо спрете продукта напълно. Слизането от движещата се маса може да доведе до нараняване.

### Сгъване и носене

Уверете се, че електрическият скутер е изключен по време на тези операции

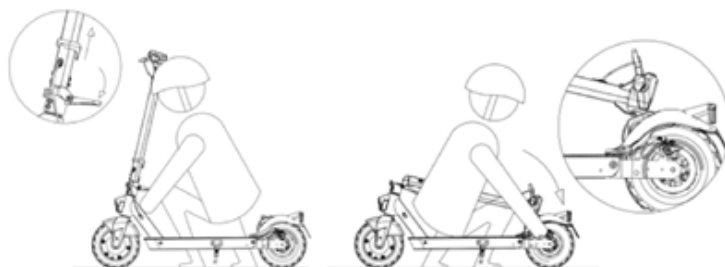

### Заклучение:

- Отключете лоста на стълба
- Сгънете пръта върху стъпалата
- Закачете куката на кормилото към куката на задния калник.
- Уверете се, че е заключен, като внимателно повдигнете продукта от земята.

### Откриване:

- Отключване на кука за кормилото от калника
- Повдигнете дръжката на кормилото до края на хода
- Заклучете дръжката на кормилото, като натиснете лоста навътре.

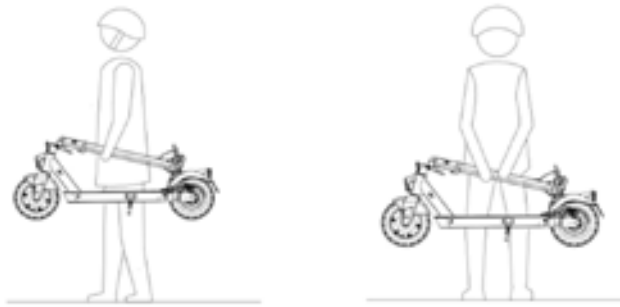

Винаги носете скутера, като го държите с едната или двете ръце за кормилото.

### **ОПАСНОСТ**

Уверете се, че държите продукта здраво по време на транспортирането. Ако не сте сигурни, че можете да поддържате теглото на продукта, не продължавайте да транспортирате продукта с повдигнатия продукт. Ако продуктът бъде внезапно изпуснат, може да причини сериозни наранявания и да бъде повреден.

### **Регулиране на спирачния лост**

Можеш да регулираш позицията на лоста, ако ти трябва, през точка А (виж снимката).



## 5. Батерия

### Инструкции за зареждане

1. Махнете гумения капак от зарядния гнездо от страни на подножието
2. Включи зарядното в зарядния порт, а след това в електрическия контакт
3. Дисплеят ще показва състоянието на зареждане на батерията
4. Когато продуктът е напълно зареден, светлината на зарядното ще се промени от червено (зареждане) на зелено (зареждането е завършено).
5. След зареждане изключете зарядното от контакта, след това го изключите от автомобила и поставете отново гумения капак.

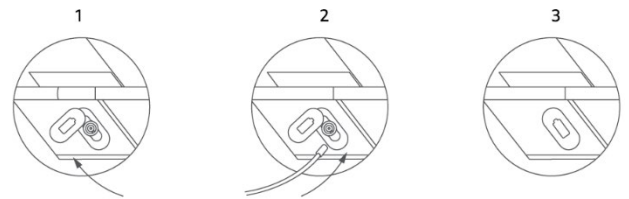
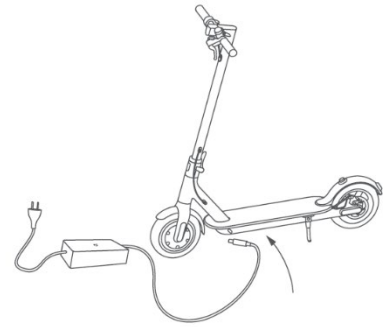

### ВНИМАНИЕ

За да заредите този продукт, използвайте САМО предоставеното зарядно или оригинална резервна част. Използването на друг тип зарядно може да повреди продукта или да създаде други потенциални рискове.

Препоръчително е да не се позволява автомобилът да бъде напълно разряден, за да се предотврати повреда на акумулатора.

Много е важно да не оставяте автомобила с изтощена батерия, тъй като това може да повреди батерията.

Не зареждайте продукта веднага след употреба. Оставете продукта да изстине за един час преди зареждане.

Никога не зареждайте продукта без надзор.

Зареждайте батерията на редовни интервали (поне веднъж месечно), дори и да не използвате автомобила за продължителен период.

Препоръчва се да не се извършват пълни цикли на зареждане в много студени условия (под 10°C).

Продуктът не трябва да се зарежда за продължителни периоди, за да се разбира като повече от два пъти максималното време за зареждане, посочено в техническия лист. Презареждането съкращава живота на батерията и носи допълнителни потенциални рискове.

Щетите, причинени от лошо управление на батерията, са необратими и не се покриват от ограничената гаранция.

След като повредата е настъпила, батерията не може да бъде презаредена (разглобяването ѝ от неквалифициран персонал е забранено, тъй като това може да доведе до електрически удар, късо съединение или дори сериозни инциденти с безопасността).

Редовно извършвайте визуален преглед на зарядното и зарядното кабели. Ако кабелът на зарядното има очевидни повреди, не го използвайте, за да избегнете допълнителни повреди и/или рискове, моля, свържете се с нас за подмяна.

Дръжте се извън обсега на деца.

### ОПАСНОСТ

Батерията се състои от литиево-йонни клетки и химични елементи, които са опасни за здравето и околната среда. Не използвайте продукта, ако излъчва миризми, вещества или прекомерна топлина. Не изхвърляйте продукта или батерията заедно с битовите отпадъци.

Крайният потребител е отговорен за изхвърлянето на електрическо и електронно оборудване и батерии в съответствие с всички приложими регулации.

## **ОПАСНОСТ**

Избягвайте използването на употребявани, дефектни и/или неоригинални батерии от други модели или марки.

Не оставяйте батерията близо до източници на огън или топлина. Риск от пожар и експлозия.

Не отваряйте и не разглобявайте батерията, не удряйте, не хвърляйте, не пробивайте или прикрепяйте предмети към батерията.

Не пипайте никакви вещества, които са изтекли от батерията, тъй като съдържат опасни вещества. Не позволявайте на деца или животни да докосват батерията.

Не презареждайте и не презареждайте акумулатора. Риск от пожар и експлозия.

Не потапяйте и не излагайте батерията на вода, дъжд или други течности. Не излагайте батерията на пряка слънчева светлина, прекомерна топлина или студ (например не оставяйте продукта или батерията в автомобила под пряка слънчева светлина за продължителен период от време) на среда, съдържаща експлозивни газове или пламъци.

Не носете и не съхранявайте батерията заедно с метални предмети като фиби, колиета и др. Контактът между метални предмети и контакти на батерията може да доведе до късо съединение, което да доведе до физически повреди или смърт.

## **Автономия**

Максималният обхват и производителността на превозното средство зависят от няколко променливи:

- Терен: Шофирането по гладък асфалт води до по-голям пробег и производителност в сравнение с шофирането по неравни пътища и хълмове.
- Тегло на потребителя: Колкото по-голямо е теглото, толкова по-нисък е пробегът и производителността на превозното средство.
- Температура: Карането на скутера в много студена или гореща среда влияе на пробега и производителността.
- Скорост и стил на шофиране: Плавното и последователно шофиране разширява пробега. Непрекъснатото ускорение, забавяне и маневри значително намаляват обхвата. По-ниската скорост разширява обхвата.
- Поддръжка: навременно зареждане, правилна поддръжка и редовна проверка на налягането в гумите увеличават обхвата и осигуряват постоянна производителност във времето.
- Нивото на зареждане на батерията влияе на производителността – колкото по-ниско е нивото, толкова по-ниска е скоростта, особено при изкачвания.

Обявеният пробег се изчислява при скорост 15 км/ч с нова и заредена батерия, при сухи условия, без вятър, при 25°C, на равна повърхност, управляван от човек с тегло 75 кг.

С течение на времето капацитетът и производителността, осигурени от батерията, намаляват поради физиологичното електрохимично влошаване на клетките, които я съставляват.

### Детайли за управлението

1. Предна светлина
2. Управление на мигачите
3. Ляв лост на спирачката
4. Десен спирачен лост
5. Многофункционален бутон
6. Дисплей
7. Ускорител

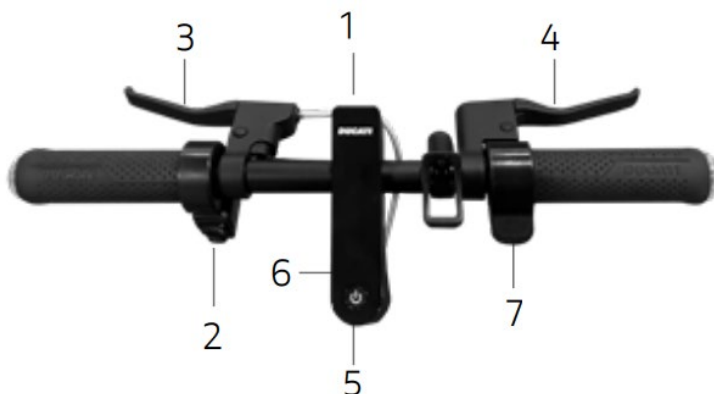

- Включване и изключване: Натиснете и задръжте многофункционалния бутон за няколко секунди
- Светлини: Натиснете многофункционалния бутон веднъж, за да включите или изключите светлините.
- Режим на скорост: Натиснете многофункционалния бутон два пъти бързо последователно, за да преминете на следващото ниво на скорост
- Скоростна кутия км/ч tr/h: натиснете многофункционалния бутон три пъти бързо след
- Газ: Газта се включва, когато скоростта напред надвиши 3 км/ч и се натисне лоста на газта
- Круиз контрол: когато е активен, влиза в действие след 5 секунди с постоянна скорост и се деактивира при първо натискане на спирачката или газта.
- Мигачи за завиване: Те са необходими за сигнализиране за промяна на посоката по време на шофиране в ранен етап и се активират и деактивират с селекторния превключвател

### Режим на скорост:

- ПЕША/ПЕШЕХОДЕЦ: МАКСИМУМ 6 км/ч, ниско ускорение за безопасност
- ECO: максимум 20 км/ч, средно ускорение за по-голям обхват
- КОМФОРТ: максимум 25km/h, средно ускорение за по-голяма автономия
- SPORT: максимално 25 км/ч, максимално ускорение

## Дисплей

1. Скоростомер: Показва текущата скорост на скутера.
2. Ниво на батерията: Показва оставащото ниво на заряд.
3. Светлини: Индикаторна лампа
4. Bluetooth индикаторна лампа
5. SPORT режим
6. ECO режим
7. COMFORT режим
8. Круиз контрол: поддръжка на скоростта.  
Активира се след поддържане на същата скорост за няколко секунди.
9. WALK режим
10. Наличие на дефекти. Номерът на повредата е посочен на скоростомера

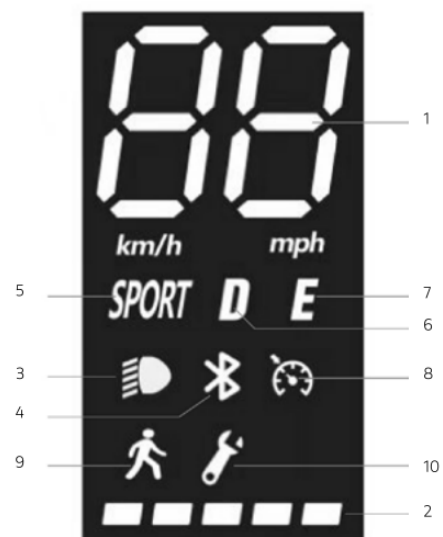

## 7. Съхранение, поддръжка и почистване

Ако има петна по тялото на продукта, избършете ги с влажна кърпа. Ако петната останат, нанесете им лек сапун, измийте ги с четка за зъби и избършете с влажна кърпа. Ако има драскотини по пластмасовите компоненти, използвайте шкурка или друг абразивен материал, за да ги премахнете. Не почиствайте продукта с алкохол, бензин, керосин или други корозивни и летливи химически разтворители, за да избегнете сериозни увреждания. Не мийте продукта с водни струи под високо налягане. При почистване се уверете, че продуктът е изключен, кабелът за зареждане е изключен и гумената щепсел е затворен, тъй като проникването на вода може да доведе до електрически удар или други сериозни проблеми. Проникването на вода в батерията може да доведе до повреда на вътрешната електроника, риск от пожар или експлозия. Ако се съмнявате, че има проникване на вода в батерията, спрете да я използвате веднага и я върнете в сервизния отдел или в дилъра за инспекция.

Когато продуктът не се използва, съхранявайте го на сухо и хладно място на закрито. Не го съхранявайте навън или вътре в колата за продължителен период от време. Прекомерната слънчева светлина, прегряването и прекалената студенина ускоряват стареенето на гумите и компрометират полезния живот както на продукта, така и на батерията. Не го излагайте на дъжд или вода, нито го потапяйте и измивайте с вода.

Редовно проверявайте плътността на различните болтови елементи, особено осите на колелата, системата за сгъване и транспортиране, кормилната система, спирачната система, доброто състояние на рамката, вилките и окачването. Гайките и всички други самозатягащи се крепежи могат да загубят ефективността си, затова е необходимо периодично да се проверяват и затягат тези компоненти.

Както всички механични компоненти, този продукт също е подложен на износване и високи натоварвания. Различните материали и компоненти могат да реагират на износване или стресова умора по различен начин. Ако експлоатационният живот на компонента бъде надвишен, той може внезапно да се счупи и да причини увреждане на проводника. Всяка форма на пукнатина, драскотина или промяна в цвета в силно натоварени зони показва, че животът на компонента е достигнат и трябва да бъде подменен.

Проверете състоянието на износване на гумите: не трябва да има порязвания, пукнатини, чужди тела, необичайни издувания, липсващи части и други повреди. За налягане в гумите вижте стойността на гумата или вътре в ръководството

Не се опитвайте сами да разглобявате или ремонтирате продукта. Подмяната на всички компоненти на скутера трябва да бъде извършена от оторизираната техническа помощ, а за повече информация се свържете с вашия дилър или посетете уебсайта на [www.platum.store/en/assistance](http://www.platum.store/en/assistance)

## 8. Конфигурация на приложението

Този продукт може да се комбинира с приложението Platum e-Mobility. Приложението ви позволява да управлявате продукта директно от смартфона си.

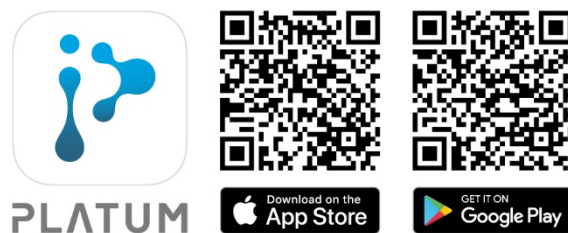

Сканирай QR КОДА, за да изтеглиш и инсталираш приложението. Ако приложението не бъде намерено, препоръчително е да го потърсите във вашата референтна услуга, като потърсите "Platum e-mobility"

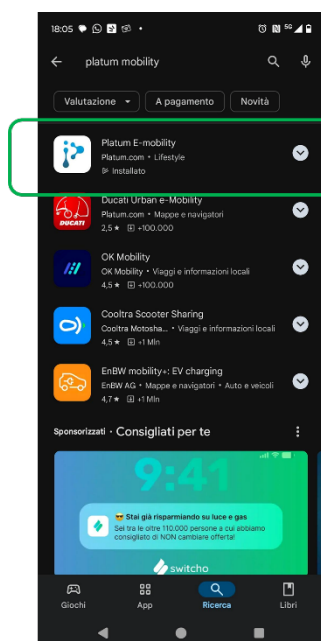

Кликнете на "Регистрирай се сега" или влезте директно с вашия Google/Apple акаунт. Въведете информацията и приемете условията за ползване, като кликнете върху "Изпрати".

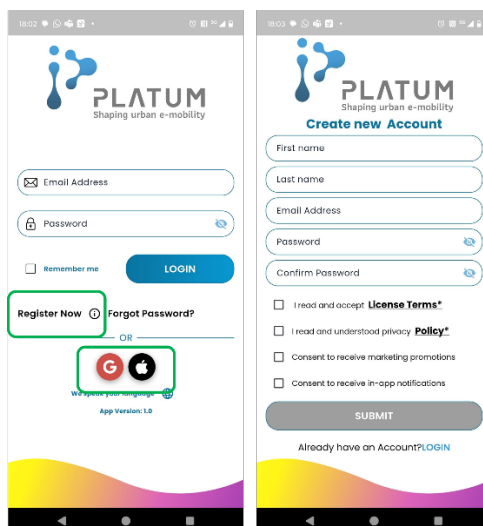

След като се регистрирате и влезете за първи път, приложението може да изисква няколко разрешения, необходими за използването и функционалността на самото приложение.

### За да свържеш ново превозно средство

1. Включи превозното средство. За да може да се свърже, Bluetooth лампата трябва да мига и автомобилът не трябва да е свързан с друг акаунт
2. Кликнете върху символа "+"
3. След като превозното средство бъде идентифицирано, натиснете "Паркирайте в гаража"
4. Сканирай QR кода на стикера на екрана или въведе серийния номер, отпечатан на плочата, за да завършиш сдвояването

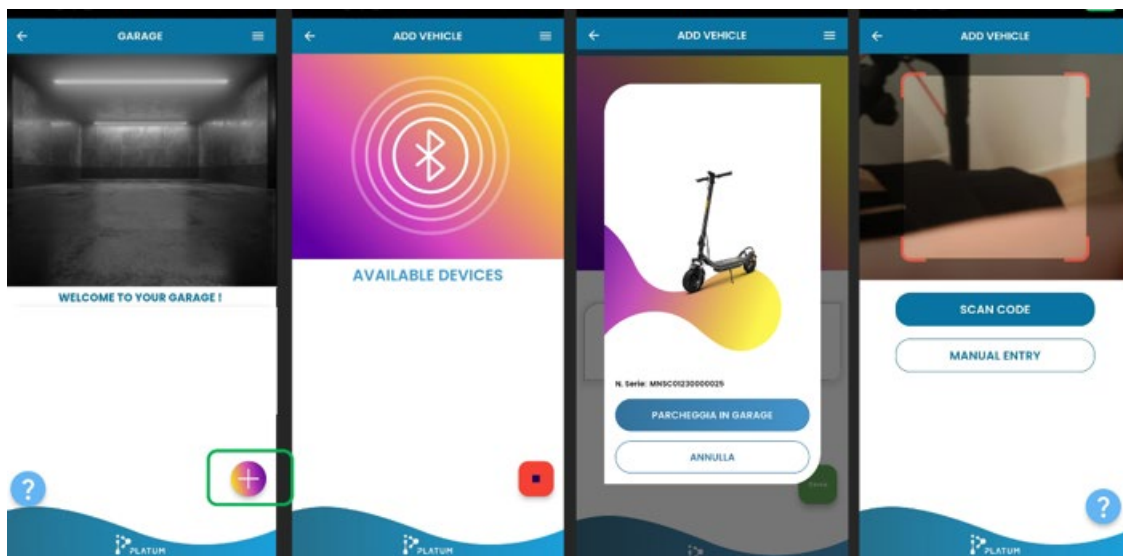

5. След като сдвояването приключи, автомобилът ще се появи в гаража
6. Като кликнете върху марката, продуктът ще се появи в гаража
7. Ако превозното средство е включено и е наблизо, кликането върху автомобила ви отвежда до таблото
8. За да отделите автомобила от акаунта, просто кликнете върху името на модела и плъзнете наляво

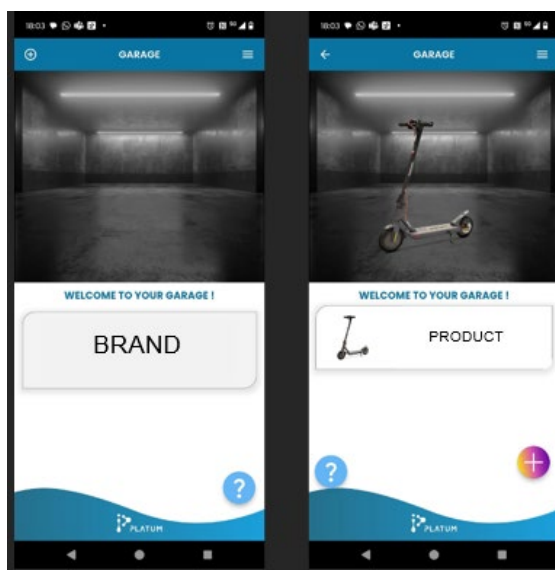

Всяко табло е специфично за модела и марката на превозното средство.

Основните характеристики на приложението са:

- Скорост на гледане
- Вижте нивото на батерията
- Гледайте и променяйте режима на скорост (не можете да влезете в "пешеходец")
- Разстояние за изглед, изминато
- Заклучване и отключване на скутера
- Включване и изключване на круиз режима
- Включване и изключване на лампите

Приложението ви позволява да асоциирате няколко превозни средства, но едно и също превозно средство може да бъде свързано с един акаунт.

Изображенията са примери и не съответстват на конкретен модел.

## **ВНИМАНИЕ**

Версията на приложението може да е била обновена във вашата услуга. Препоръчва се постоянно да проверявате за актуализации на приложенията, за да получите нови функции, и винаги да инсталирате най-новата версия на приложението на вашето устройство.

## **ОПАСНОСТ**

С помощта на специален държач за телефон можете да използвате приложението като табло.

## 9. Технически спецификации

EAN	8056121594302
Модел	Ducati PRO-II MY2026
SKU	DU-MO-260002
Марка	ДУКАТИ
МОЯТ	MY2026
Рамка	Алуминий
Окачване	Отпред и отзад
Гуми	10" вътрешна гума
Спирачки	Преден електрически, заден барабанен с два спиращни лоста
Двигател	Безчеткови, 350 W, 15 Nm, KERS
Пикова мощност	900 W
Максимален наклон	16%
Скорост	25 км/ч
Батарея	36 V, 10 Ah, 360 Wh, DCMEG клетки
Зарядно устройство	Изход DC 42V, 2A (максимум)
Време за зареждане	5~6 часа
Автономия*	50 км
Осветление	Предни и задни светодиоди, интегрирани мигачи
Дисплей	LED, 4-степенна скоростна кутия, круиз режим
Звънец на вратата	Механично
Bluetooth	Platum e-mobility App
E-lock	В приложението Platum
Водоустойчивост	IPX5
Максимално натоварване	100 кг
Тегло	14 кг
Размери на отвореното произведение	1150*510*1210 мм
Размерности на затвореното произведение	1150*510*535 мм
Размери на опаковката	1135*155*550 мм
Тегло на опаковката	16 кг

Обявеният пробег се изчислява при скорост 15 км/ч с нова батерия и се зарежда при сухи условия, без вятър, при 25°C, на равна повърхност, управляван от човек с тегло 75 кг

## 10. Отстраняване на неизправности

Грешка	Причина	Решение
Двигателят не работи	Електрически проблем, наличие на Код за грешка	Поискайте техническа помощ
Задвижващото колело не се върти	Проблем със спирачките	Регулирайте спирачките, ако проблемът продължи, потърсете техническа помощ
	Двигателят е заседнал	Проверете дали колелото е затегнато правилно, проверете дали колелото се завърта, без да запалва превозното средство. Ако проблемът продължи, потърсете техническа помощ
Двигателят се изключва, докато работи	Прегряване на двигателя	Спри превозното средство и изчакай да се охлади
	Наличие на код за грешка	Поискайте техническа помощ
След зареждане продуктът не се включва или изключва след няколко километра.	Повредена батарея	Поискайте техническа помощ
Батерията не се зарежда или продуктът не се включва	Проблеми с връзката	Поискайте техническа помощ
	Батерията не е свързана (моделите с подвижна батерия)	Провери дали захранващият конектор е включен
	Батерията е изтощена	Заредете батерията до 100%
	Повредена батарея	Поискайте техническа помощ
	Проблеми с зарядното	Смени зарядното

Код на грешка	Описание на аномалии
E.1	Защита от прекалено ток
E.2	Аномалия при програмиране на комуникационния блок на дисплея
E.3	Под напрежение на батерията
E.4	Повреда на спирачния сигнал
E.5	Дефект на сензора в Engine Hall
E.6	Грешка/освобождение на дросела
E.7	Грешка в контролера
E.9	Проблем с комуникацията с жълтия кабел
E.1	Аномалия на програмния контролер или 5V сигнал
E.2	Проблем с комуникацията между зелени кабели/протоколи

## 11. Отговорност и общи гаранционни условия

Шофьорът поема всички рискове, свързани с неизползването на каска и друго защитно оборудване. Шофьорът е длъжен да **спазва местните разпоредби, действащи относно:**

- **При минималната възраст, разрешена за водача,**
- **Ограничения за типа шофьори, които могат да използват продукта**
- **Всички други регулаторни аспекти**

Шофьорът също така е задължен да поддържа продукта чист и в перфектно състояние на ефективност и поддръжка, да извършва усърдно проверките за безопасност, за които отговаря, както е описано в предишните раздели, да не манипулира продукта по никакъв начин и да съхранява цялата документация, свързана с поддръжката.

Компанията не носи отговорност за причинените щети и по никакъв начин не носи отговорност за щетите, нанесени на имущество или хора в следните случаи:

- Продуктът се използва неправилно или не в съответствие с инструкциите в ръководството;
- Продуктът след покупка се променя или манипулира във всички или някои от компонентите си.

В случай на повреда на продукта поради причини, които не са свързани с неправилно поведение на водача, и ако желаете да се консултирате с общите условия на гаранцията, моля, свържете се с вашия дилър или посетете [www.platum.store/en/assistance](http://www.platum.store/en/assistance)

Всякакви повреди или неизправности, причинени от случайни събития и/или поради отговорност на Купувача или чрез използване на Продукта, които не отговарят на предназначението му и/или с разпоредбите на техническата документация, приложена към Продукта, или поради неспазване на настройката на механичните части, винаги се изключват от обхвата на Законната гаранция за продукта. естествено износване на материалите, което може да бъде износено или причинено от грешки при сглобяване, липса на поддръжка и/или използване на материал, който не отговаря на инструкциите.

Следните неща, например, трябва да се считат за изключени от Правната гаранция, свързана с продуктите:

- Щети, причинени от удари, случайни падания или сблъсъци, спукани гуми;
- Щети, причинени от употреба, излагане или съхранение в неподходяща среда (напр.: наличие на дъжд и/или кал, излагане на влага или прекомерен източник на топлина, контакт с пясък или други вещества);
- Щети, причинени от неспазване на корекции поради пътя и/или поддръжка на механични части, спирачки, кормило, гуми и др.; неправилен монтаж и/или неправилно сглобяване на части и/или компоненти;
- Естественото износване на носими материали: дискови спирачки (напр. накладки, апарати, дискове, кабели), гуми, крака, гарнитури, лагери, LED светлини и крушки, стойки, ръкохватки, кални предпазители, гумени части (стъпала), кабелни конектори, маски и стикери и др.;
- Неправилна поддръжка и/или неправилна употреба на батерията на продукта;
- Манипулиране и/или форсиране на части от продукта;
- Неправилна или недостатъчна поддръжка или модификация на продукта;
- Неправомерна употреба на продукта (напр. излишно натоварване, участие в състезания и/или за търговски дейности по наем или наем);
- Поддръжка, ремонти и/или технически интервенции на продукта, извършвани от неоторизирани трети страни;
- Щети по продуктите, произтичащи от транспорт, ако са извършени от купувача;
- Повреди и/или дефекти, произтичащи от използването на неоригинални резервни части.

Моля, вижте най-актуалната версия на гаранционните условия, налична на [www.platum.store/en/assistance](http://www.platum.store/en/assistance)

## 12. Информация за изхвърляне

### ВНИМАНИЕ

Третиране на електрическото или електронното устройство в края на живота му (приложимо във всички страни от Европейския съюз и в други европейски системи с отделна система за събиране)

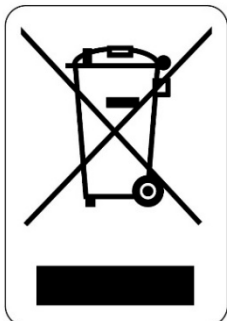

Този символ върху продукта или опаковката показва, че продуктът не трябва да се счита за обикновен битов отпадък, а вместо това да бъде прехвърлен на подходящ пункт за рециклиране на електрическо и електронно оборудване (WEEE).

Като гарантирате, че продуктът е изхвърлен правилно, ще помогнете да се предотвратят потенциални негативни последици за околната среда и здравето, които иначе биха могли да възникнат от недостатъчното му изхвърляне.

Рециклирането на материали помага за опазването на природните ресурси. За по-подробна информация относно рециклирането и изхвърлянето на този продукт, моля, свържете се с местната служба за изхвърляне на отпадъци или с точката на продажба, от която сте го закупили.

Във всеки случай изхвърлянето трябва да се извършва в съответствие с действащите разпоредби в страната на покупка.

По-специално, потребителите са задължени да не изхвърлят WEEE като общински отпадъци, а трябва да участват в отделното събиране на този тип отпадъци чрез два начина на доставка:

В общинските центрове за събиране (известни още като еко-игрища, екологични острови), директно или чрез услугите за събиране на общинските компании, където те са налични.

На точките за продажба на ново електрическо и електронно оборудване.

Режимът 1-на-1 винаги е гарантиран при покупката на нов ЕЕЕ от потребителя, независимо от размера на WEEE.

В случай на незаконно изхвърляне на електрическо или електронно оборудване могат да се прилагат специфичните наказания, предвидени от действащото законодателство за опазване на околната среда.

Ако WEEE съдържа батерии или акумулатори, те трябва да бъдат премахнати и подлежат на отделно събиране.

### ВНИМАНИЕ

Третиране на използвани батерии (приложимо във всички страни от Европейския съюз и в други европейски системи

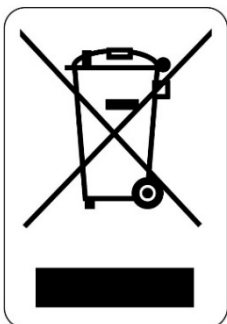

с отделна система за събиране)

Този символ на продукта или опаковката показва, че батерията не трябва да се счита за обикновен домашен отпадък. При някои видове батерии този символ може да се използва заедно с химичен символ.

Химичните символи Живак (Hg) или Олово (Pb) се добавят, ако батерията съдържа повече от 0.0005% живак или 0.004% олово.

Като гарантирате, че батерийните клетки се изхвърлят правилно, ще помогнете да се предотвратят потенциални негативни последици за околната среда и здравето, които иначе биха могли да възникнат от недостатъчно изхвърляне. Рециклирането на материали помага за опазването на природните ресурси.

В случай на продукти, които поради съображения за безопасност, производителност или защита на данните изискват фиксирана връзка към вътрешна батерия/батерия, батерията трябва да бъде заменена само от квалифициран сервизен персонал.

Доставяйте продукта в края на живота му до пунктове за събиране, подходящи за изхвърляне на електрическо и електронно оборудване: това гарантира, че батерията вътре също е правилно обработена.

За по-подробна информация относно изхвърлянето на употребяваната батерия или продукт можете да се свържете с местната служба за изхвърляне на отпадъци или с точката на продажба, от която сте го

закупили.

Във всеки случай изхвърлянето трябва да се извършва в съответствие с действащите разпоредби в страната на покупка.

Bu kılavuz aşağıdaki araçlar için geçerlidir

**DUCATI PRO-II MY26**  
**8056121594302 / DU-MO-260002**

**İçindekiler**

1. Giriş
2. Güvenlik talimatları
3. Paket içeriği ve montaj
4. Kullanım
5. Batarya
6. Kontrol bilgileri / Kontrol paneli
7. Saklama, bakım ve temizlik
8. Uygulama yapılandırması
9. Teknik özellikler
10. Sorun giderme
11. Sorumluluk ve genel garanti şartları
12. İmha bilgileri

**Kullanım Kılavuzu**

**İtalyanca yazılmış orijinal talimatlar**

Bu ürünü seçtiğiniz için teşekkürler.

Bilgi, teknik destek, yardım ve genel garanti şartları için lütfen bayinizle iletişime geçin veya  
[www.platum.com/en](http://www.platum.com/en)

## 1. Giriş

### Genel

Bu kılavuz, aracın ayrılmaz ve vazgeçilmez bir parçasıdır.

Sipariş vermeden önce, kullanıcıların aşağıdaki talimatları dikkatlice okuması, anlaması ve takip etmesi çok önemlidir.

Şirket, aşağıdaki durumlarda oluşan hasardan sorumlu değildir ve mülke veya insanlara verilen zarardan hiçbir şekilde sorumlu değildir:

- Ürün, kullanım kılavuzundaki talimatlara uygun olmayan veya yanlış kullanılmıştır;
- Satın alındıktan sonra ürün, tüm veya bazı bileşenlerinde değiştirilir veya değiştirilir.

Sürekli teknolojik gelişim amacıyla, üretici önceden haber vermeden ve bu kılavuzun otomatik güncellenmeden ürünü değiştirme hakkını saklı tutar. Bilgi almak ve bu kılavuza yapılan herhangi bir revizyona bakmak için [www.platum.store/en/assistance](http://www.platum.store/en/assistance) web sitesini ziyaret edin

### Müşteri Hizmetleri

Herhangi bir rahatsızlık veya açıklama talebi için, yetkin ve uzman personel, özel ekipman ve orijinal yedek parçalara sahip yetkili bayinizin Yardım Servisiyle tereddüt etmeden iletişime geçin.

### Kullanım hakkında yasal bildirim

Bisiklet, elektrikli scooterlar için geçerli olan yol trafiği ve sürücü tipleriyle ilgili kısıtlamaları kontrol edin ve uyun.

### Güvenlik Uyarıları

Bu kılavuzdaki güvenlik mesajlarını tanımlamak için, pedal destekli bisikletin doğru ve güvenli kullanımı amacıyla okuyucu/kullanıcının dikkatini çekmek amacıyla aşağıdaki ifadeler kullanılacaktır.

### DIKKATİN

#### Dikkat et

Araçlara zarar vermemek ve/veya tehlikeli durumların oluşmasını önlemek için uyulması gereken kuralları vurgulayın.

### TEHLİKE

#### Kalıntı riskler

Kullanıcının yaralanma veya mülk hasarını önlemek için farkında olması gereken kalıntı tehlikelere yol açan tehlikelerin varlığını vurgular.

## 2. Güvenlik talimatları

Ürünü kullanmadan önce aşağıdaki talimatları dikkatlice okuyun ve takip edin. Bu kılavuzu gelecekte veya yeni kullanıcılar için kullan.

İlk birkaç ayda yaşanabilecek ciddi olaylardan kaçınmak için uygulamanın temellerini öğrenmek için zaman ayırın. Ürünün doğru kullanımı veya uygun bir eğitim kuruluşuna yönlendirilmek için bayinizle iletişime geçin.

Şirket, ürünün kötüye kullanılması, yol yönetmeliklerine ve bu kılavuzdaki talimatlara uymama, düzenlemelere uymama ve yasa dışı eylemler nedeniyle meydana gelen kazalar ve anlaşmazlıklardan kaynaklanan doğrudan veya dolaylı sorumlulukları reddetmektedir.

Bu ürün eğlence amaçlı tasarlanmıştır, sadece bir kişi tarafından kullanılmalıdır, yolcu taşımacılığı için değil; bu nedenle, aynı anda birden fazla kişi tarafından kullanılamaz.

Aracın kullanım amacını hiçbir şekilde değiştirmeyin; bu ürün dublörler, yarışmalar, nesnelere taşımak, diğer araçları çekmek veya uzantıları çekmek için uygun değildir.

Elektrikli scooter, her zaman hareketli ülkenin Karayolları Kanunu'nun kurallarına saygı göstererek dikkatli kullanılmalı, tehlikelerden kaçınmalı ve kendinize ve başkalarına en iyi özen göstermelidir.

Sürücünün kulağına ağırlık verilen emisyon ses basıncı seviyesi (gürültü) 70 dB'den azdır.

### DIKKATİN

Kamuya açık bir yerde veya yolda, bu kılavuzu tam olarak uygulasanız bile, diğer araçlara, engellere veya insanlara yönelik ihlaller veya uygunsuz eylemler nedeniyle oluşan yaralanmalardan başı sıkışık olmadığınızı unutmamak önemlidir. Ürünün yanlış kullanımı veya bu kılavuzdaki talimatlara uyulmaması ciddi hasara yol açabilir.

Bu ürün elektrikli bir araçtır. Ne kadar hızlı sürerseniz, frenleme mesafesi o kadar uzun olur. Kaygan, çamurlu, ıslak veya buzlu yollarda acil fren yapmak tekerleklerin dönmesine ve dengenizi kaybetmenize neden olabilir. Diğer araçlar veya yayalardan uygun hız ve güvenlik mesafesi korunmalıdır. Yabancı yollarda sürerken ekstra dikkatli olun. Ürünü kullanırken destek standını açmayın; ciddi kişisel yaralanma riski ve ürüne zarar verebilir.

### DIKKATİN

Islak yollarda, kuru yollara kıyasla fren mesafesi artıyor ve tutuş önemli ölçüde azalıyor!

Daha dikkatli sür, mesafenizi koruyun!

Kendi güvenliğiniz için, üründe düşme ve yaralanmalardan korunmak için her zaman kask, dizlik ve dirsek koruyucu takın. Ürünü ödünç verirken, sürücünün güvenlik ekipmanı giymesini ve aracı nasıl kullanacağını açıklamasını sağla. Yaralanmayı önlemek için, ürünü nasıl kullanacağını bilmeyenlere ödünç vermeyin. Ürünü kullanmadan önce her zaman ayakkabı giyin.

Çocuklar scooter veya parçalarıyla oynamamalı, temizlemelerine veya bakımına izin verilmemelidir.

Ürünü sürerken, çocukları ve yayaları korkutmamaya dikkat edin. Arkalarından yürürken kapı zili ile uyarın ve 6km/s yürüyüş hızı modunu kullanarak yavaşlayın.

### DIKKATİN

Bluetooth® cihazının çalışma frekans bandı 2.4000 GHz ile 2.4835 GHz arasındadır.

Frekans bantlarında iletilen maksimum radyo frekans gücü 100 mW'dir.

## Sürüş davranışlarıyla ilgili talimatlar ve uyarılar

Koşullar	Uygun/Niyetli Kullanım	Yanlış kullanım
Sürücüler	Bir. Önerilen minimum yükseklik, kullanıcının gidonu rahat bir pozisyonda tam olarak kullanabildiği yüksekliktir. Önerilen maksimum yükseklik 200cm'dir	Çocuklu veya hayvanlı birden fazla kişi
Güvenlik ekipmanları	Kask, dizlikler, dirsek koruyucuları, yansıtıcı yelek	Ekipman yok
Sürüş yapmadan önce kontrol edin	Her kullanımdan önce frenleri ve aşınmalarını, lastik basıncını (önerilen değer için lastiğin yan tarafına bakınız), jant aşınmasını, gaz pedalını, göstergeleri, ışıkları ve batarya şarj durumunu kontrol edin.	Sürüşten önce ürünü asla kontrol etmeyin
	Herhangi bir alışılmadık ses veya anormallik tespit ederseniz, ürünü kullanmayın ve bayinizle veya Yetkili Teknik Yardım Servisiyle iletişime geçin	Ürünü gürültü ve anormalliklerin olduğu ortamda kullanın
Yürüyerek ürünü öne çıkarır	Hızlanma	Gaza bas
	Yaya geçitlerinde yürürken itmek	Aracı yaya geçitlerinden geçme
	Yaya alanlarında ise yaya modu yoksa (6 km/s)	Yaya modu yoksa (6 km/s) aracı yaya alanlarında sürmek
	Aşırı kalabalık alanlarda	Aracı aşırı kalabalık alanlarda sürmek
Sabit olduğunda	Bu ürünü kullanan kişi, gidonu uygun bir yükseklikte tutarken her iki ayağını da kolayca yere koyabilmeli	Ürünü sabit ve dengede tutamamak Ürün çalışırken veya sabit haldeyken üzerinde durun
Normal koşullarda sürüş	Gidona asılı hiçbir nesne yok	Gidondan sarkan nesnelere istikrarsızlığa neden olur ve manevralar sırasında yollarına girebilir
	İki elini gidona koyarak sür.	Tek eli veya eller serbest sürüş
	Telefon, akıllı saat, müzik çalar, kulaklık gibi cihazları kullanmayın	Telefon, akıllı saat, müzik çalar, kulaklık kulaklık gibi cihazları kullanın
	Her iki ayağını da ayak tahtasının üzerinden rahat ve güvenli bir şekilde sürmek	Ayak tahtasının dışına bir veya iki ayak ile sür. Arka çamurluğa ağırlık konsantre etmek yasaktır
	Kask ve koruyucu ekipmanla sürüş	Kask ve koruyucu ekipmansız sürüş
	Kolayca erişilebilecek, düzgün ve kompakt yollarda sürüş yaparken, yoğun trafik veya aşırı kalabalık alanlardan kaçınınız: örneğin özel bisiklet yolu, düzgün kaldırım yüzeyleri	Otoyollarda, uzun mesafe yollarında sürüş Yoğun yollarda sürüş Kaldırım Sürüşü Aşırı kalabalık alanlarda sürüş Çok engebeli yollarda sürüş Vadiler, uçurumlar, limanlar, deniz, göller ve nehirler yakınında sürün.
	Yerel düzenlemelere ve trafik yasalarına uymak	Mevcut düzenlemelere ve karayolu kanununa uyumsuzluk

	Her zaman öne bakın ve yakındaki tüm engellere, araçlara ve yayalara dikkat edin	Sürüş sırasında dikkatinizi dağıtın
	Yönünüzü değiştirin ve görünür olduğunuzdan emin olun, hızınızı yavaşlatın	Yüksek hızda aniden yön değiştirmek, görüldüğünden emin olmadan
	Her durumda, yol kodu ve en savunmasız olanlara uygun olarak yörüngiyi öncülük edin ve hızı ilimsallaştırın	Frenleme ve viraj alma aynı anda aracı dengesiz hale getirir
	Üründe belirtiliyorsa her zaman sinyal kullanın	Sinyal kullanma
	Yayalar varken yavaşlayın	Yayalar varken hızlanmak veya sabit hız tutmak
	Yaya bölgelerinde yaya modu kullanın (6 km/s)	Yaya bölgelerinde yaya modunu kullanmadan sürüş (6 km/s)
	Kapı zili ile varlığınızı uyarıyorum	Kapı zili kullanarak varlığını haber verme
Düzensiz yol koşulları: yapay tümsekler/basamaklar/engebeli yol yüzeyi	Orta hızda sürüş	Yüksek hızlı sürüş
	Düzensiz bir yüzeyden geçerken daha iyi şok emilimi için dizlerinizi hafifçe bükülün.	Tümseklerin üzerinden hız yapmak, merdivenlerden inmek, engellerin üzerinden atlamak, kaldırımlara tırmanmak, sert sürüş.
Davranış: viraj alırken, yokuş inerken, engeller, araçlar ve yayalar yakında olduğunda	Güvenli mesafe sakla	Güvenlik mesafesine saygı göstermemek
	Hız Yapmayı/Frenlemeyi ve Yavaşlamayı Bırakın	Hızlandır
	Orta hızda sürüş ve güvenli fren	Yüksek hızda sürüyor, aniden fren yapıyor
	Yükseklikteki kapılara ve diğer engellere dikkat edin	Yüksekte engellerin altından geçmek
Görüş koşulları	Güvenli sürüş için yeterli ışık varsa sür. Olumsuz ışık koşullarında araç kullanıyorsanız (gün batımından yarım saat, tüm karanlık süre boyunca ve hatta gündüz boyunca, hava koşulları yolun görüşünü engelliyorsa, tünellerden geçiyorsanız) ürün ışıklarını açmayı ve reflektif yelek veya diş teli takmayı unutmayın.	Olumsuz ışık koşullarında, ışıklar kapalıyken ve yansıtıcı yelek veya diş telleri kullanmadan sürüş.
Hava koşulları	En uygun hava koşullarında sürüş (yağmur yok)	Olumsuz koşullarda sürüş: yağmurda, kar yağdığına, yolda buz veya çamur varken, güçlü rüzgar, sisli koşullarda.
Otopark	Özel alanlarda, araçların ve yayaların hareketini engellemeden	Her yerde, araçların ve yayaların hareketini engelliyor
	Düz yüzeylerde, stabilite sağlanıyor	Düzensiz yüzeylerde ve stabiliteyi sağlamadan
	Ürünü kapatın ve her zaman hırsızlık önleyici cihaz kullanın. Verilen destek standını kullanın	Ürünü açık bırakarak, hırsızlık önleyici cihaz olmadan gözetimsiz bırakmak
Ekstrem sporlar/akrobati yapın	HAYIR	EVET Vadiler, yamaçlar, limanlar, deniz, göller ve nehirler yakınında sürün. Su birikintilerinin üzerinden geç. Diğer araçlarla yarışmak

Ürünü güçlü etkilere maruz bırakın	HAYIR	EVET Üstüne bir şeyler ya da insanlar atmak. Merdivenlerden veya yukarıdan fırlatma
------------------------------------	-------	---

## TEHLIKE

### Düşmeden sonra ne yapılmalı:

Gaz kolunun düzgün çalıştığından emin olun. Bunu yapmak için birkaç kez hızlanıp yavaşlatın.

Her zaman frenlerin düzgün çalıştığından emin olun. Bunu yapmak için üründen inin, ürünü öne itin ve komutlara yanıt verdiğiinden emin olmak için fren yapın.

Tüm araç parçalarının yerinde ve güvenli şekilde takıldığından emin olun.

Lastiklerin aşınmasını ve basıncını kontrol edin (önerilen değer için lastiğin yan tarafına bakın).

Frenleri ve kabloları aşınma açısından kontrol edin.

## TEHLIKE

Kullanım sırasında frenler ısınabilir. Kullandıktan sonra dokunmayın.

Monte edilmiş ürün, gidon pakette uygun vidalarla birlikte monte edilir.

## TEHLIKE

Ürünü veya parçalarını herhangi bir şekilde değiştirmek veya dönüştürmek yasaktır, bu durum verimliliğine, yapıya zarar verebilir ve zarar verebilir.

## DIKKATİN

Sürekli teknolojik gelişim amacıyla, üretici bu kılavuzun otomatik güncellenmediği için önceden bildirim olmadan ürünü değiştirme hakkını saklı tutar.

Bilgi almak ve bu kılavuzun revizyonlarına bakmak için web sitesini ziyaret [www.platum.store/en/assistance](http://www.platum.store/en/assistance)

## DIKKATİN

Çocukları boğulmaya yol açabilecek plastik parçalardan (ambalaj malzemeleri dahil) ve küçük parçalardan uzak tutun.

### 3. Paket içeriđi ve montaj

#### Kutuda

- Montaj aletleri
- Gidon montaj vidaları
- ŐiŐme adaptörü (gerekirse)
- Őarj cihazı
- G¼venlik talimatları ve uyum beyanları

#### Gidon montajı

Vidaları sıkıŐtırmadan manuel olarak takın, sonra verilen anahtarı kullanarak sıkın ve gidonu sabitleyin.

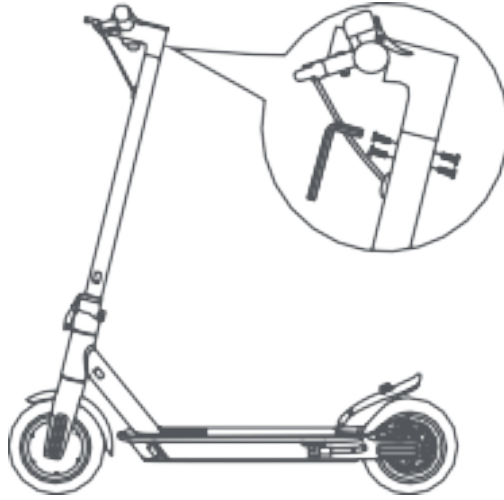

#### Adımlar:

- Ür¼n¼ ambalajdan ıkarın
- Standı aın ve ¼r¼n¼n stabilizesini kontrol edin
- Gidon kolunu aın ve kilit mekanizmasının kolunu kapatarak sabitleyin  
**DIKKAT:** Her kullanımdan ¼nce kolun d¼zg¼n kapalı olduđundan emin olun
- Ekran g¼ kablosunu ana kablo demetine bađlayın (gerekirse)
- Gerekirse farı ekrandan gelen kabloya bađlayın
- Gidonu direksiyon koluna takın, kabloları sıkıŐtırmamaya dikkat edin
- Anahtarı verilen anahtarla kolun vidalarını sıkın
- Direksiyon kolunun kapanma mekanizmasını ayarlayın
- Lastik basıncını kontrol edin (¼nerilen deđer iin lastiđin yan tarafına bakın)
- İlk kullanımdan ¼nce Őarj cihazı Őarj ve Őarj portunun kuru olduđundan emin olun

## Direksiyon kolunu stabilitesi

Gidon kolunu ayarlamak:

Eğer gidon kolunu kapandıktan sonra dengesizse, direksiyon kolununun stabilitesini artırmak için sıkma vidalarını ayarla veya sadece yeterince sök.



## DIKKATİN

Ürünü doğru şekilde monte edin. Montaj sırasında herhangi bir üretim hatası, montajda veya ayarlamalarda belirsiz adımlar veya zorluklar tespit ederseniz, aracı sürmeyin ve bayinizle iletişime geçin veya teknik yardım için [www.platum.store/en/assistance](http://www.platum.store/en/assistance) web sitesini ziyaret edin.

## 4. Kullanım

Her kullanımdan önce, fren kollarının, gaz pedalının, ışıkların ve sinyallerin doğru çalışıp çalışmadığını, doğru lastik basıncını ve kabloların ve lastiklerin aşınma durumunu kontrol edin.

1. Ürünü düz bir yüzeye yerleştirin.
2. Ekranı açın ve hız modunu seçin
3. Standın katlanması
4. Gidonu iki elinizle sıkıca tutun. Bir ayağınızla platforma basın ve diğer ayağınızla hafifçe itin
5. 3 km/s seviyesine ulaştığınızda gaz pedalına basabilirsiniz ve motor çalıştırılır. İleriye doğru hız 3 km/s aştığında gaz pedalının açıldığını unutmayın. Güvenlik nedeniyle, ürün durmadan başlamayı önleyecek şekilde ayarlanmıştır.

### DIKKATİN

- Ürünü sürerken, viraj sırasında vücudunuzu sürüş yönüne doğru eğin ve gidonu yavaşça döndürün.
- Ürünü durdurmak için gaz pedalını bırakın, aşınma etkisinin farkında olarak fren kollarına basın
- İnmek için önce ürünü tamamen durdurun. Taşınan ürünün üzerinden inmek yaralanmaya yol açabilir.

### Katlama ve taşıma

Bu işlemler sırasında elektrikli scooterin kapalı olduğundan emin olun

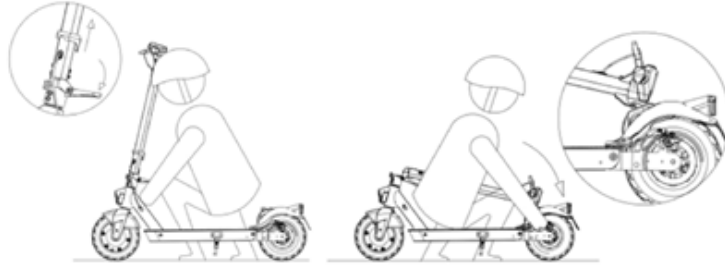

### Kapanış:

- Direk kolunu açın
- Direği ayak plakasına katla
- Gidonun kancası arka çamurluktaki kancaya bağla.
- Ürünü dikkatlice yerden kaldırarak kilitletiğinden emin olun.

### Açılış:

- Çamurluktan gidon kancasının kilidini açmak
- Gidon direğini strokların sonuna kaldırın
- Kolu içeri doğru iterek gidon direğini kilitleyin.

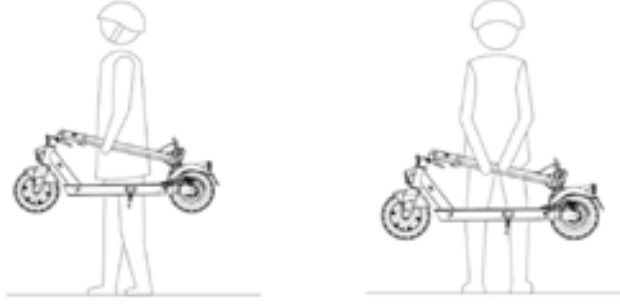

Scooter'ı her zaman bir veya iki elinizle gidon direğinden tutarak taşıyın.

### TEHLİKE

Taşıma sırasında ürünü sıkıca tuttuğuna dikkat et. Ürünün ağırlığını koruyabileceğinizden emin değilseniz, ürünü yükseltilmiş şekilde taşımaya devam edin. Ürün aniden düşerse ciddi yaralanmalara ve hasar görebilir.

### Fren kolu ayarı

Eğer ihtiyacınız varsa kolun konumunu A noktasından ayarlayabilirsiniz (fotoğrafa bakınız).



## 5. Batarya

### Şarj Talimatları

1. Ayak plakasının yanındaki şarj prizinden kauçuk kapağı çıkarın
2. Şarj cihazını şarj portuna ve ardından elektrik prizine takın
3. Ekran, pil şarj durumunu gösterecek
4. Ürün tam şarj olduğunda, şarj cihazındaki ışık kırmızıdan (şarj oluyor) yeşile (şarj tamamlandı) dönüşür.
5. Şarj ettikten sonra, şarj cihazını elektrik prizinden çıkarın ve ardından şarj cihazını araçtan ayırıp kauçuk kapağı tekrar takın.

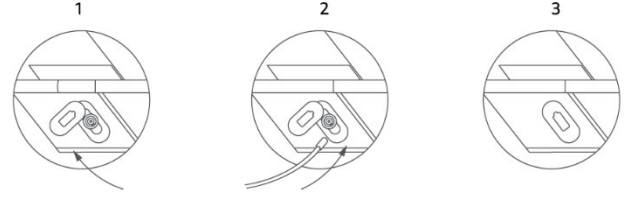
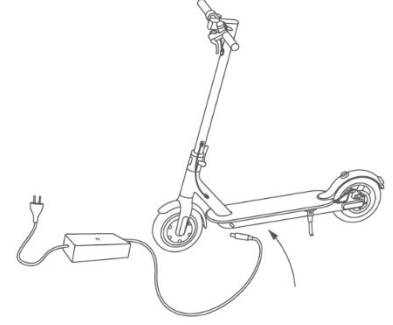

### DIKKATİN

Bu ürünü şarj etmek için SADECE verilen şarj cihazını veya orijinal yedek parçayı kullanın. Başka bir şarj cihazı kullanmak ürüne zarar verebilir veya başka potansiyel riskler oluşturabilir.

Aracın tamamen boşaltılmasına izin verilmemesi tavsiye edilir, böylece akaryaya zarar gelmesini önlemektir.

Aracı ölü bir pille bırakmamak çok önemlidir, çünkü bu akaryaya zarar verir.

Ürünü hemen kullandıktan sonra şarj etmeyin. Ürünü şarj etmeden önce bir saat soğumasına izin verin.

Ürünü asla denetimsiz şarj etmeyin.

Aracı uzun süre kullanmasanız bile pili düzenli aralıklarla (ayda en az 1 kez) şarj edin.

Çok soğuk ortamlarda (10°C'nin altında) tam şarj döngülerinin yapılmaması tavsiye edilir.

Ürün, veri sayfasında belirtilen maksimum şarj süresinin iki katından fazla olarak anlaşılması için uzun süre şarj edilmemelidir. Aşırı şarj etmek pil ömrünü kısaltır ve ek potansiyel riskler oluşturur.

Kötü pil kullanımı nedeniyle oluşan hasar geri döndürülemez olup sınırlı garanti kapsamında değildir.

Hasar oluştuğunda pil yeniden şarj edilemez (akaryanın niteliksiz personel tarafından sökülmesi yasaktır, çünkü bu elektrik şoku, kısa devre veya hatta büyük güvenlik kazalarına yol açabilir).

Şarj cihazı ve şarj kablolarını düzenli olarak görsel olarak inceleyin. Şarj kablosunda belirgin bir hasar varsa, daha fazla hasar ve/veya risk önlemek için kullanmayın, lütfen değişim için bizimle iletişime geçin.

Çocukların ulaşamayacağı bir yerde tutun.

### TEHLİKE

Pil, sağlık ve çevre için tehlikeli olan lityum-iyon hücreleri ve kimyasal elementlerden oluşur. Ürün koku, madde veya aşırı ısı yayıyorsa kullanmayın. Ürünü veya pili ev atıklarıyla birlikte atmayın.

Son kullanıcı, elektrikli ve elektronik ekipman ile pillerin tüm geçerli düzenlemelere uygun şekilde bertaraf edilmesinden sorumludur.

### TEHLİKE

Diğer model veya markaların kullanılmış, arızalı ve/veya orijinal olmayan pillerini kullanmaktan kaçınınız.

Pili yangın veya ısı kaynaklarının yakınında bırakmayın. Yangın ve patlama riski.

Pili açmayın veya sökmeyin, pile vurmayın, fırlatmayın, delinmeyin veya nesneleri takmayın.

Pilden kaçan maddelere dokunmayın, çünkü pil tehlikeli maddeler içermektedir. Çocukların veya hayvanların pile dokunmasına izin vermeyin.

Pili aşırı şarj etmeyin veya kısa devre yapmayın. Yangın ve patlama riski.

Pili su, yağmur veya diğer sıvılara maruz bırakmayın veya bataryaya maruz bırakmayın. Pili doğrudan güneş ışığı, aşırı ısı veya soğuk altında (örneğin, ürünü veya pili uzun süre doğrudan güneş ışığı altında bırakmayın) patlayıcı gazlar veya alevlerin olduğu bir ortama maruz bırakmayın.

Pili saç tokkası, kolye gibi metal nesnelere birlikte taşımayabilir veya saklamayın. Metal nesnelere ile pil kontakları arasındaki temas, kısa devrelere yol açarak fiziksel hasara veya ölüme yol açabilir.

## Özerklik

Aracın maksimum menzili ve performansı birkaç değişkene bağlıdır:

- Arazi: Düz asfaltta sürüş, engebeli yollar ve tepelerde sürüşten daha fazla menzil ve performans sağlar.
- Kullanıcı ağırlığı: Ağırlık ne kadar yüksekse, aracın menzili ve performansı o kadar düşüktür.
- Sıcaklık: Çok soğuk veya sıcak bir ortamda scooter kullanmak, menzili ve performansı etkiler.
- Hız ve sürüş tarzı: Düzgün ve tutarlı sürüş menzili genişletir. Sürekli ivmelenme, yavaşlama ve manevralar menzili büyük ölçüde azaltır. Daha düşük hız menzili genişletir.
- Bakım: zamanında şarj, doğru bakım ve lastik basıncının düzenli kontrolü, menzili artırır ve zaman içinde tutarlı performans sağlar.
- Pil şarj seviyesi performansı etkiler; seviye ne kadar düşükse, özellikle tırmanışlarda hız performansı o kadar düşüktür.

Bildirilen menzil, yeni ve şarjlı bir pil ile 15km/s hızda, kuru koşullarda, rüzgarsız, 25°C'de, düz bir yüzeyde, 75 kg'lık bir kişi tarafından sürülür.

Zamanla, pilin sağladığı kapasite ve performans, onu oluşturan hücrelerin fizyolojik elektrokimyasal bozulması nedeniyle azalır.

## 6. Kontrol bilgileri / Kontrol paneli

### Kontrol detayları

1. Ön ışık
2. Sinyallerin kontrolü
3. Sol fren kolu
4. Sağ fren kolu
5. Çok fonksiyonlu düğme
6. Gösteri
7. Hızlandırıcı

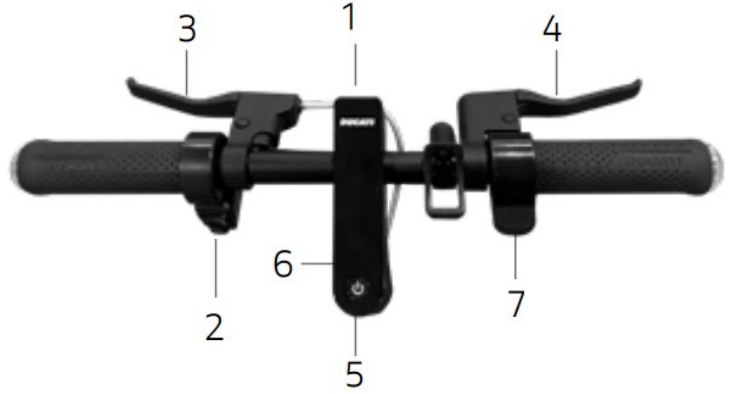

- Açma ve kapatma: Çok fonksiyonlu düğmeye birkaç saniye basılı tutun
- Işıklar: Işıkları açıp kapatmak için çok fonksiyonlu düğmeye bir kez basın.
- Hız modu: Bir sonraki hız seviyesine geçmek için çok işlevli düğmeye iki kez hızlı bir şekilde basın
- Şanzıman kutusu km/s mp/s: çoklu işlevli düğmeye arka arkaya üç kez basın
- Gaz: İleri ileri hız 3 km/s'yi aştığında gaz kolu basıldığında gaz kelebeği devreye girer
- Hız sabitleyici: aktif olduğunda, sabit hızda 5 saniye sonra çalışır ve fren veya gaz pedalına ilk kez basıldığında devre dışı kalır.
- Dönüş sinyalleri: Erken aşamada sürüş sırasında yön değişikliğini bildirmek için gereklidir ve seçici anahtarla etkinleştirilir ve devre dışı bırakılır

### Hız Modu:

- YÜRÜYÜŞ/YAYA: maksimum 6km/s, güvenlik için düşük ivme seviyesi
- ECO: maksimum 20km/s, daha uzun menzil için orta hızlanma seviyesi
- KONFOR: maksimum 25km/s, daha fazla özerklik için orta hızlanma seviyesi
- SPORT: maksimum 25km/s, maksimum ivme seviyesi

## Gösteri

1. Hız göstergesi: Scooter'ın mevcut hızını gösterir.
2. Pil seviyesi: Kalan şarj seviyesini gösterir.
3. Işıklar: Işık gösterge ışığı
4. Bluetooth gösterge ışığı
5. SPORT Modu
6. ECO Modu
7. KONFOR modu
8. Hız Kontrol: hız bakımı.  
Aynı hızda birkaç saniye devam ettikten sonra aktif oluyor.
9. YÜRÜYÜŞ modu
10. Hataların varlığı. Arıza numarası hız göstergesinde belirtilmiştir

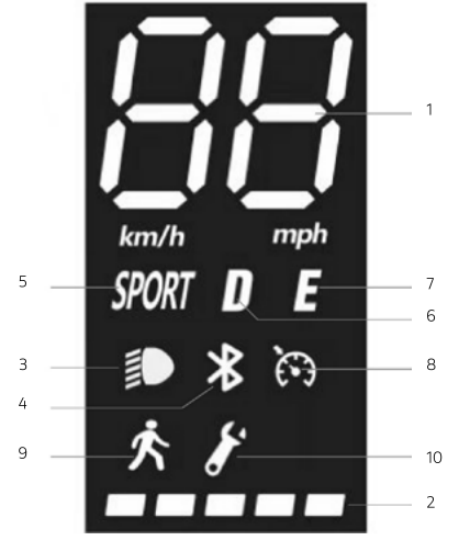

## 7. Saklama, bakım ve temizlik

Ürünün gövdesinde lekeler varsa, onları nemli bir bezle silin. Lekeler devam ederse, üzerlerine hafif sabun sür, dış fırçasıyla fırçalayın ve ardından nemli bir bezle silin. Plastik bileşenlerde çizik varsa, zımpara veya başka aşındırıcı malzeme kullanarak çıkarabilirsiniz. Ürünü alkol, benzin, gazyağı veya diğer aşındırıcı ve uçucu kimyasal çözücülerle ciddi hasar görmesini önlemek için temizlemeyin. Ürünü yüksek basınçlı su jetleriyle yıkamayın. Temizlik yaparken, ürünün kapalı, şarj kablosunun ayrıldığından ve kauçuk tıkaçın kapalı olduğundan emin olun; çünkü su girmesi elektrik şoku veya başka ciddi sorunlara yol açabilir. Akaryaya su girmesi, iç devrelere zarar verebilir, yangın veya patlama riskine yol açabilir. Akaryaya su girdiğinden şüphe ediyorsanız, aküyü hemen bırakın ve inceleme için servis departmanına veya bayiye geri gönderin.

Ürün kullanılmadığında, onu kapalı yerde, kuru ve serin bir yerde saklayın. Uzun süre dışarıda veya arabanın içinde saklamayın. Aşırı güneş ışığı, aşırı ısınma ve aşırı soğuk, lastiklerin yaşlanmasını hızlandırır ve hem ürünün hem de pilin kullanım ömrünü tehlikeye atıyor. Yağmura veya suya maruz bırakmayın, ya da suya daldırıp suyla yıkamayın.

Özellikle tekerlek aksları, katlama ve taşıma sistemi, direksiyon sistemi, fren sistemi, şasi, çatallar ve süspansiyonun iyi durumu gibi çeşitli cıvata elemanlarının sıkılığını düzenli olarak kontrol edin. Somunlar ve diğer tüm kendiliğinden sıkılan bağlantı elemanları verimliliğini kaybedebilir, bu yüzden bu bileşenleri periyodik olarak kontrol edip sıkılmak gereklidir.

Tüm mekanik bileşenler gibi, bu ürün de aşınma ve yıpranma ile yüksek strese maruz kalır. Farklı malzemeler ve bileşenler, aşınma veya stres yorgunluğuna farklı şekillerde tepki verebilir. Bir bileşenin hizmet ömrü aşılsa, aniden kırılır ve iletkenin yaralanmasına neden olabilir. Yoğun stresli bölgelerde herhangi bir çatlak, çizik veya renk değişikliği, bileşenin ömrünün dolduğunu ve değiştirilmesi gerektiğini gösterir.

Lastiklerin aşınma durumunu kontrol edin: kesik, çatlak, yabancı cisim, anormal şişlik, eksik parçalar ve diğer hasar olmamalıdır. Lastik basıncı için, lastiğin üzerindeki veya kılavuzun içindeki değere bakın

Ürünü kendiniz sökmeye veya tamir etmeye çalışmayın. Tüm scooter parçalarının değişimi yetkili teknik destek servisi tarafından yapılmalıdır; daha fazla bilgi için bayinizle iletişime geçin veya [www.platum.store/en/assistance](http://www.platum.store/en/assistance) web sitesini ziyaret edin

## 8. Uygulama yapılandırması

Bu ürün, Platum e-Mobility uygulamasıyla eşleştirilebilir. Uygulama, ürünü doğrudan akıllı telefonunuzdan kontrol etmenizi sağlıyor.



Uygulamayı indirip yüklemek için QR KODUNU taran. Uygulama bulunamazsa, referans uygulama hizmetinizde "Platum e-mobility" aramasıyla araymanız önerilir

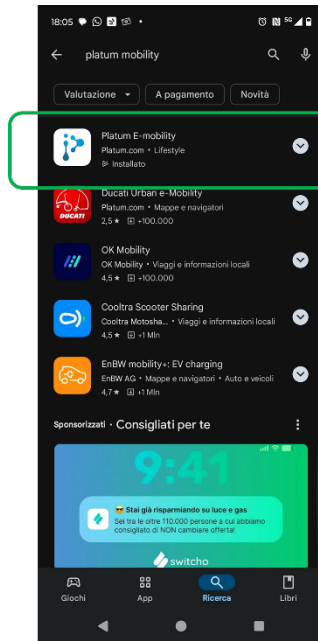

"Şimdi Kaydol" seçeneğine tıklayın veya Google/Apple hesabınızla doğrudan giriş yapın. Bilgileri girin ve "Gönder" seçeneğine tıklayarak kullanım şartlarını kabul edin

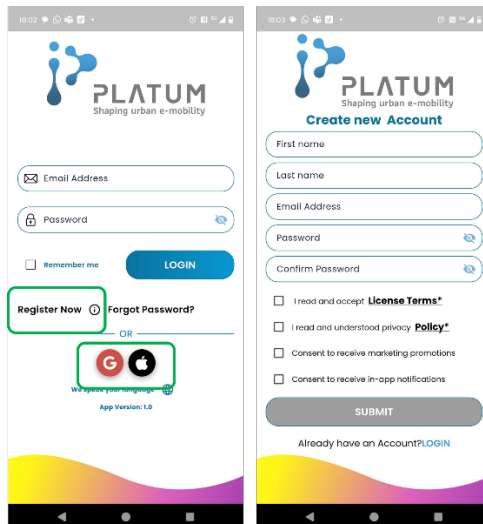

İlk kez kayıt olup giriş yaptıktan sonra, uygulama uygulamanın kullanımı ve işlevselliği için gereken birkaç izinle ihtiyaç duyabilir.

### Yeni bir aracı bağlamak için

1. Aracı çalıştır. Bağlantı kurabilmek için bluetooth ışığının yanıp sönmesi ve aracın başka bir hesapla ilişkilendirilmemesi gerekir
2. "+" sembolüne tıklayın
3. Araç tanımlandıktan sonra "Garaja Park Et" tuşuna basın
4. Ekrandaki çıkartmadaki QR kodunu tarar veya ayakkabının üzerine seri numarası ile baskı ile girerek eşleşmeyi tamamlayabilirsiniz

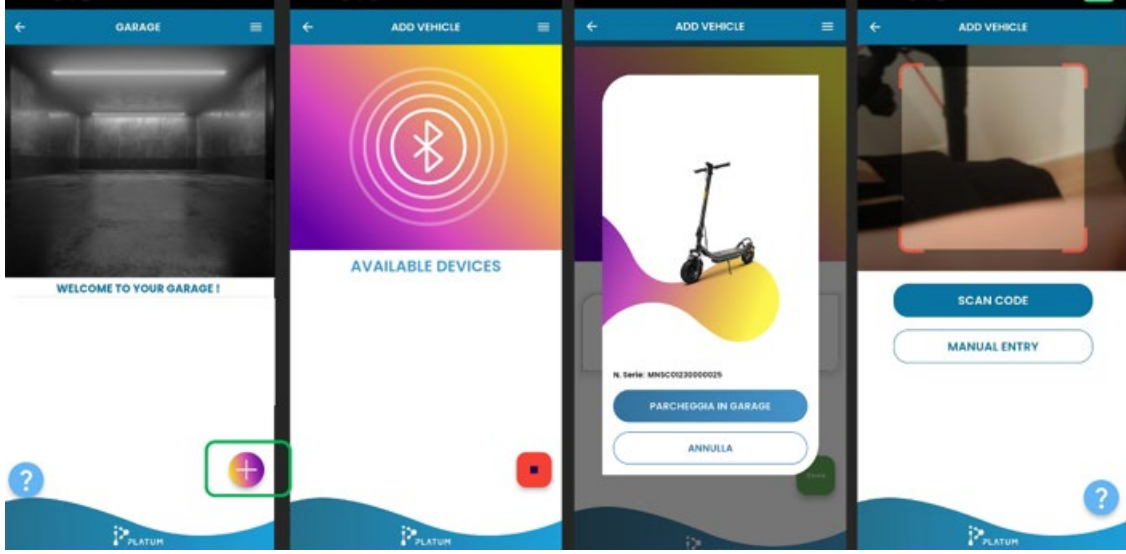

5. Eşleşme tamamlandıktan sonra araç garajda belirir
6. Marka üzerine tıklayarak ürün garajda belirir
7. Araç açık ve yakındaysa, aracın üzerine tıklayarak gösterge paneline ulaşırsınız
8. Aracı hesaptan ayırmak için model adına tıklayın ve sola kaydırın

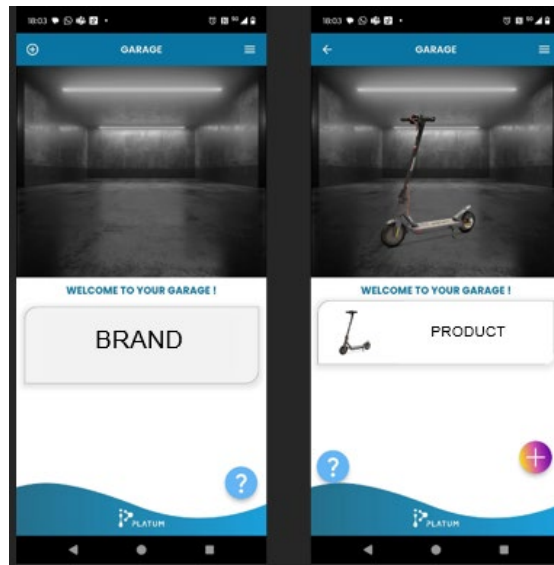

Her gösterge paneli, araç modeline ve markasına özgüdür.

Uygulamanın ana özellikleri şunlardır:

- Görüş hızı
- Pil seviyesini görüntüleyin
- Hız modunu görüntüleyin ve değiştirin ("yaya" giremezsiniz)
- Kat edilen görüş mesafesi
- Scooter'ı kilitleyip açma
- Seyir modunu açıp kapat
- Işıkları açıp kapatmak

Uygulama, birden fazla aracı ilişkilendirmenize izin verir, ancak aynı araç tek bir hesapla ilişkilendirilebilir.

Görüntüler örnektir ve belirli bir modele karşılık gelmez.

## **DIKKATİN**

Uygulama sürümü, uygulama hizmetinizde güncellenmiş olabilir. Yeni özelliklerden yararlanmak için uygulama güncellemelerini sürekli kontrol etmeniz ve uygulamanın en son sürümünü cihazınıza her zaman yüklemeniz önerilir.

## **TEHLİKE**

Özel bir telefon tutucu kullanarak uygulamayı bir gösterge paneli olarak kullanabiliyorsunuz.

## 9. Teknik özellikler

EAN	8056121594302
Model	Ducati PRO-II MY2026
SKU	DU-MO-260002
Marka	DUCATI
BENİM	BEN2026
Çerçeve	Alüminyum
Askı	Ön ve arka
Lastikler	10" iç tüp
Frenler	Ön elektrikli, arka tambur ve 2 fren kolu
Motor	Fırçasız, 350 W, 15 Nm, KERS
Zirve güç	900 W
Maksimum eğim	16%
Hız	25 km/s
Batarya	36 V, 10 Ah, 360 Wh, DCMEG hücreleri
Şarj cihazı	Çıkış DC 42V, 2A (Max)
Şarj süresi	5~6h
Özerklik*	50 km
Işıklar	Ön ve arka LED'ler, entegre sinyaller
Gösteri	LED, 4 vitesli, seyir modu
Kapı zili	Mekanik
Bluetooth	Platum e-mobility Uygulaması
E-lock	Platum uygulamasında
Su direnci	IPX5
Maksimum yük	100 kg
Ağırlık	14 kg
Açık ürün boyutları	1150*510*1210 mm
Kapalı ürün boyutları	1150*510*535 mm
Ambalaj boyutları	1135*155*550 mm
Ambalaj ağırlığı	16 kg

İlan edilen menzil, yeni bir pil ile 15 km/s hızda hesaplanır ve kuru koşullarda, rüzgarsız, 25°C'de, düz bir zeminde, 75 kg'lık bir kişi tarafından sürülür ve şarj edilir

## 10. Sorun giderme

Hata	Neden	Çözüm
Motor çalışmaz	Elektriksel problem, varlığı hata kodu	Teknik yardım talep edin
Tahrik tekerleği dönmez	Fren problemi	Frenleri ayarlayın, sorun devam ederse teknik yardım alın
	Motor sıkışmış durumda	Tekerleğin düzgün şekilde sıkıldığını kontrol edin, aracı açmadan tekerleğin döndüğünü kontrol edin. Sorun devam ederse, teknik yardım alın
Motor çalışırken kapanıyor	Motorun aşırı ısınması	Aracı durdur ve soğumasını bekle
	Hata kodunun varlığı	Teknik yardım talep edin
Şarj ettikten sonra, ürün birkaç km sonra açılıp kapanmıyor.	Hasarlı batarya	Teknik yardım talep edin
Pil şarj olmuyor veya ürün açılmıyor	Bağlantı sorunları	Teknik yardım talep edin
	Pil bağlı değil (çıkarılabilir pilli modellerde)	Güç konnektörünün takılı olup olmadığını kontrol edin
	Pil düşük	Pili %100 şarj et
	Hasarlı batarya	Teknik yardım talep edin
	Şarj cihazı sorunları	Şarj cihazını değiştirin

Hata Kodu	Anomali tanımı
E.1	Aşırı akım koruması
E.2	Ekran-kontrol ünitesi programlama iletişim anomalisi
E.3	Pil voltajı altında
E.4	Fren sinyal hatası
E.5	Motor Salonu sensörü arızası
E.6	Gaz kontrol hatası/serbest bırakma
E.7	Kontrolör Hatası
E.9	Sarı kablo iletişim sorunu
E.1	Program kontrolcüsü veya 5V sinyalinin anomalisi
E.2	Yeşil kablo/protokol iletişim sorunu

## 11. Sorumluluk ve genel garanti şartları

Sürücü, kask ve diğer koruyucu ekipmanların kullanılmamasıyla ilgili tüm riskleri üstlenir. Sürücü, aşağıdaki **konularda geçerli olan yerel düzenlemelere uymak zorundadır**:

- **Sürücü için izin verilen asgari yaşta,**
- **Ürünü kullanabilecek sürücü türüne dair kısıtlamalar**
- **Diğer tüm düzenleyici yönler**

Sürücü ayrıca ürünü temiz ve kusursuz verimlilik ve bakım durumunda tutmak, önceki bölümlerde açıklandığı gibi sorumlu olduğu güvenlik kontrollerini titizlikle yapmak, ürüne hiçbir şekilde müdahale etmemek ve bakımla ilgili tüm belgeleri saklamak yükümlüdür.

Şirket, aşağıdaki durumlarda oluşan hasardan sorumlu değildir ve mülke veya insanlara verilen zarardan hiçbir şekilde sorumlu değildir:

- Ürün, kullanım kılavuzundaki talimatlara uygun olmayan veya yanlış kullanılmıştır;
- Satın alındıktan sonra ürün, tüm veya bazı bileşenlerinde değiştirilir veya değiştirilir.

Yanlış sürücü davranışına bağlanamayan nedenlerle ürün arızalanırsa ve genel garanti şartlarını incelemek isterseniz, lütfen bayinizle iletişime geçin veya [www.platum.store/en/assistance](http://www.platum.store/en/assistance)

Tesadüfi olaylar ve/veya Alıcının sorumluluğu veya Ürünün kullanımı nedeniyle belirlenen ve amacına uygun olmayan veya Ürüne eklenmiş teknik dokümantasyon hükümlerine uymayan veya mekanik parçaların ayarlanmaması nedeniyle gerçekleşen herhangi bir arıza veya arıza, her zaman Ürün Yasal Garantisi kapsamında hariç tutulur. Montaj hataları, bakım eksikliği ve/veya talimatlara uymayan kullanımdan kaynaklanabilecek doğal aşınma ve yıpranma.

Örneğin, ürünlerle ilgili Yasal Garanti kapsamında aşağıdaki şirketler hariç tutulacaktır:

- Çarpışmalar, kazara düşme veya çarpışmalar, delinmeler;
- Uygunsuz bir ortamda kullanım, maruz kalma veya depolama nedeniyle oluşan hasar (örneğin: yağmur ve/veya çamur varlığı, nem veya aşırı ısı kaynağına maruz kalma, kum veya diğer maddelerle temas);
- Yol sürüşü ve/veya mekanik parçalar, frenler, gidonlar, lastikler vb. bakımından kaynaklanan ayarlama eksikliği nedeniyle oluşan hasar; parça ve/veya bileşenlerin yanlış montajı ve/veya yanlış montajı;
- Giyilebilir malzemelerin doğal aşınması ve yıpranması: disk frenler (örneğin: balatalar, kaliperler, disk, kablolar), lastikler, ayak kazıkları, contalar, rulmanlar, LED ışıklar ve ampuller, destek ayakları, tutamaklar, çamurluklar, kauçuk parçalar (ayakta), kablo konnektör kabloları, maskeler ve çıkartmalar vb.;
- Ürünün pilinin yanlış bakımı ve/veya yanlış kullanımı;
- Ürünün bazı parçalarının tahrip edilmesi ve/veya zorla kullanılması;
- Üründe yanlış veya yetersiz bakım veya modifikasya;
- Ürünün uygunsuz kullanımı (örneğin: fazla yük, yarışmalarda ve/veya ticari kiralama veya kiralama faaliyetlerinde kullanım);
- Üründe yetkisiz üçüncü şahıslar tarafından yapılan bakım, onarım ve/veya teknik müdahaleler;
- Alıcı tarafından gerçekleştirilirse taşınma sonucu Ürünlere zarar gelir;
- Orijinal olmayan yedek parçaların kullanımından kaynaklanan hasar ve/veya kusurlar.

Lütfen garanti şartlarının en güncel versiyonunu şu adreste bulabilirsiniz [www.platum.store/en/assistance](http://www.platum.store/en/assistance)

## 12. İmha bilgileri

### DIKKATİN

Elektrik veya elektronik cihazın ömrünün sonunda muamelesi (Avrupa Birliği'nin tüm ülkelerinde ve ayrı toplama sistemine sahip diğer Avrupa sistemlerinde geçerlidir)

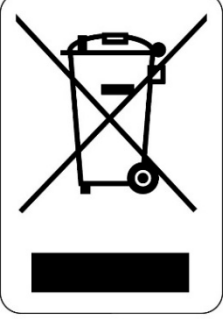

Ürün veya ambalaj üzerindeki bu sembol, ürünün normal ev atığı olarak kabul edilmemesi, bunun yerine elektrik ve elektronik ekipmanların geri dönüşümü (WEEE) için uygun bir toplama noktasına teslim edilmesi gerektiğini gösterir.

Bu ürünün doğru şekilde bertaraf edilmesini garanti ederek, yetersiz bertaraf edilmesinin çevresel ve sağlık için olası olumsuz etkilerini önlemeye yardımcı olursunuz.

Geri dönüşüm malzemeleri, doğal kaynakların korunmasına yardımcı olur. Bu ürünün geri dönüşümü ve bertarafı hakkında daha ayrıntılı bilgi için lütfen yerel atık bertaraf servisinizle veya satın aldığınız satış noktasıyla iletişime geçin.

Her durumda, imha işlemi satın alındığı ülkede geçerli olan yönetmeliklere uygun olarak yapılmalıdır.

Özellikle, tüketiciler WEEE'yi belediye atığı olarak bertaraf etmemekle zordadır, ancak bu tür atıkların ayrı toplanmasına iki teslimat yöntemiyle katılmak zorundadır:

Belediye Toplama Merkezlerinde (Eco-pitches, ekolojik adalar olarak da bilinir) doğrudan veya mevcut olan belediye şirketlerinin toplama hizmetleri aracılığıyla.

Yeni elektrik ve elektronik ekipmanların satış noktalarında.

Tüketicinin yeni EEE satın aldığı sırada, WEEE'nin boyutu ne olursa olsun, bire 1 modu her zaman garanti edilir.

Elektrik veya elektronik ekipmanların yasadışı bertaraf edilmesi durumunda, mevcut çevre koruma mevzuatında öngörülen özel cezalar uygulanabilir.

WEEE'de piller veya akümülatör varsa, bunlar çıkarılmalı ve özel ayrı toplanmaya tabi tutulmalıdır.

### DIKKATİN

Kullanılmış pillerin muamelesi (Avrupa Birliği'nin tüm ülkelerinde ve ayrı toplama sistemine sahip diğer Avrupa sistemlerinde geçerlidir)

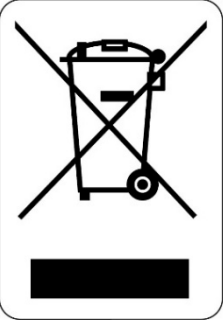

Ürün veya ambalaj üzerindeki bu sembol, pilin normal ev atığı olarak kabul edilmemesi gerektiğini gösterir. Bazı pil türlerinde bu sembol kimyasal bir sembolle birlikte kullanılabilir.

Pil %0.0005 veya %0.004'ten fazla cıva veya %0.004 kurşun içeriyorsa Cıva (Hg) veya Kurşun (Pb) kimyasal sembolleri eklenir.

Pil hücrelerinin doğru şekilde bertaraf edilmesini sağlayarak, yetersiz bertaraf edilmesinin çevresel ve sağlık için olası olumsuz etkilerini önlemeye yardımcı olursunuz. Geri dönüşüm malzemeleri, doğal kaynakların korunmasına yardımcı olur.

Güvenlik, performans veya veri koruması nedeniyle dahili bir pil/pil ile sabit bağlantı gerektiren ürünlerde, pil yalnızca nitelikli servis personeli tarafından değiştirilmelidir.

Ürünü ömrünün sonunda elektrikli ve elektronik ekipmanların bertaraf edilmesi için uygun toplama noktalarına teslim edin: bu, içindeki pilin de doğru şekilde işlenmesini sağlar.

Kullanılmış pil veya ürünün bertarafı hakkında daha ayrıntılı bilgi için yerel atık bertaraf servisinizle veya satın aldığınız satış noktasıyla iletişime geçebilirsiniz.

Her durumda, imha işlemi satın alındığı ülkede geçerli olan yönetmeliklere uygun olarak yapılmalıdır.

Ovaj priručnik vrijedi za sljedeća vozila

## **DUCATI PRO-II MY26**

### **8056121594302 / DU-MO-260002**

#### **Sadržaj**

1. Uvod
2. Sigurnosne upute
3. Sadržaj pakiranja i sastavljanje
4. Upotreba
5. Baterije
6. Informacije o upravljanju / Upravljačka ploča
7. Skladištenje, održavanje i čišćenje
8. Konfiguracija aplikacije
9. Tehničke specifikacije
10. Rješavanje problema
11. Odgovornost i opći uvjeti jamstva
12. Informacije o zbrinjavanju

#### **Korisnički priručnik**

#### **Izvorne upute napisane na talijanskom**

Hvala što ste odabrali ovaj proizvod.

Za informacije, tehničku podršku, pomoć i opće uvjete jamstva, molimo kontaktirajte svog prodavača ili posjetite [www.platum.com/en](http://www.platum.com/en)

### Općenito

Ovaj priručnik je sastavni i bitan dio vozila.

Prije puštanja u rad, važno je da korisnici pažljivo pročitaju, razumiju i slijede sljedeće upute.

Tvrtka nije odgovorna za nastalu štetu i ni na koji način nije odgovorna za štetu nanesenu imovini ili ljudima u sljedećim slučajevima:

- Proizvod se koristi nepravilno ili nije u skladu s uputama u uputama;
- Proizvod, nakon kupnje, mijenja se ili mijenja u svim ili nekim svojim komponentama.

S ciljem kontinuiranog tehnološkog razvoja, proizvođač zadržava pravo mijenjati proizvod bez prethodne najave i bez automatskog ažuriranja ovog priručnika. Za informacije i konzultacije s izmjenama ovog priručnika, posjetite web stranicu [www.platum.store/en/assistance](http://www.platum.store/en/assistance)

### Korisnička služba

Za bilo kakve neugodnosti ili zahtjev za pojašnjenjem, bez oklijevanja kontaktirajte Službu za pomoć ovlaštenog prodavača, koja ima kompetentno i specijalizirano osoblje, specifičnu opremu i originalne rezervne dijelove.

### Pravna obavijest o korištenju

Provjerite i uskladite se s prometnim propisima i lokalnim prometnim propisima koji su na snazi za biciklizam i cestovni promet koji se odnose na električne skutere te ograničenjima na vrstu vozača koji smiju koristiti proizvod i njegovu upotrebu.

### Sigurnosna upozorenja

Za identifikaciju sigurnosnih poruka u ovom priručniku, koristit će se sljedeće formulacije kako bi se privukla pažnja čitatelja/korisnika radi ispravne i sigurne upotrebe bicikla s papučicom.

### UPOZORENJE

#### Obratite pažnju

Istaknite pravila kojih se treba pridržavati kako biste izbjegli oštećenje vozila i/ili spriječili nastanak opasnih situacija.

### OPASNOST

#### Preostali rizici

Ističe prisutnost opasnosti koje uzrokuju preostale opasnosti na koje korisnik mora obratiti pažnju kako bi izbjegao ozljede ili štetu na imovini.

## 2. Sigurnosne upute

Pažljivo pročitajte i slijedite sljedeće upute prije korištenja proizvoda. Sačuvajte ovaj priručnik za buduću referencu ili nove korisnike.

Odvojite vrijeme da naučite osnove prakse kako biste izbjegli ozbiljne incidente koji se mogu dogoditi u prvim mjesecima. Kontaktirajte svog prodavača za pomoć u pravilnom korištenju proizvoda ili za upućivanje odgovarajućoj organizaciji za obuku.

Tvrtka odbija bilo kakvu izravnu ili neizravnu odgovornost proizašlu iz zloupotrebe proizvoda, nepoštivanja prometnih propisa i uputa iz ovog priručnika, nesreća i sporova uzrokovanih nepoštivanjem propisa te nezakonitim radnjama.

Ovaj proizvod namijenjen je rekreaciji, smije ga koristiti samo jedna osoba, a ne za prijevoz putnika; stoga ga ne može koristiti više od jedne osobe istovremeno.

Nemojte mijenjati svrhu korištenja vozila ni na koji način, ovaj proizvod nije prikladan za vratolomije, natjecanja, nošenje predmeta, vuču drugih vozila ili dodataka.

Električni skuter treba koristiti s oprezom, uvijek poštujući pravila propisana Prometnim zakonom zemlje prometa, kako biste izbjegli opasnosti i bili maksimalno pažljivi prema sebi i drugima.

Razina emisijskog zvučnog tlaka (buka) na uhu vozača manja je od 70 dB.

### UPOZORENJE

Važno je imati na umu da kada ste na javnom mjestu ili na cesti, čak i ako slijedite ovaj priručnik do slova, niste imuni na ozljede uzrokovane prekršajima ili neprimjerenim radnjama prema drugim vozilima, preprekama ili ljudima. Nepravilna upotreba proizvoda ili nepoštivanje uputa iz ovog priručnika može rezultirati ozbiljnom štetom.

Ovaj proizvod je električno vozilo. Što brže voziš, to je kočioni put duži. Kočenje u nuždi na skliskim, blatnjavim, mokrim ili zaleđenim cestama može uzrokovati proklizavanje kotača i gubitak ravnoteže. Moraju se održavati odgovarajuća brzina i sigurnosna udaljenost od drugih vozila ili pješaka. Budite posebno oprezni pri vožnji po nepoznatim cestama. Nemojte otvarati stalak dok koristite proizvod, jer postoji rizik od ozbiljnih osobnih ozljeda i oštećenja proizvoda.

### UPOZORENJE

Na mokrim cestama kočiona udaljenost se povećava, a prijanjanje znatno smanjuje u usporedbi s suhim cestama!

Vozite pažljivije, držite distancu!

Radi vlastite sigurnosti, uvijek nosite: kacigu, štitičke za koljena i laktove kako biste se zaštitili od padova i ozljeda tijekom vožnje proizvoda. Prilikom posuđivanja proizvoda, neka vozač nosi zaštitnu opremu i objasni kako koristiti vozilo. Kako biste izbjegli ozljede, nemojte posuđivati proizvod osobama koje ne znaju kako ga koristiti. Uvijek nosite cipele prije korištenja proizvoda.

Djeca se ne smiju igrati sa skuterom ili njegovim dijelovima, niti smiju ga čistiti ili održavati.

Prilikom vožnje proizvoda, pazite da ne uplašite djecu i pješake. Kad hodate iza njih, upozorite ih zvonom na vratima i usporite koristeći način hoda od 6 km/h.

### UPOZORENJE

Radna frekvencijska frekvencija Bluetooth® uređaja je između 2,4000 GHz i 2,4835 GHz.

Maksimalna radiofrekvencijska snaga prenesena u frekvencijskim pojasevima iznosi 100 mW.

## Upute i upozorenja o ponašanju u vožnji

Uvjeti	Prikladna/namjena	Nepravilna upotreba
Vozači	Jedan. Minimalna predložena visina je ona za koju korisnik ima potpunu sposobnost rukovanja upravljačem u opuštenom položaju. Maksimalna predložena visina je 200 cm	Više ljudi, s djecom ili životinjama
Sigurnosna oprema	Kaciga, štitnici za koljena, štitnici za laktove, reflektirajući prsluk	Nema opreme
Provjerite prije vožnje	Prije svake upotrebe provjerite kočnice i njihovo trošenje, tlak u gumama (pogledajte preporučenu vrijednost na strani gume), trošenje kotača, papučicu gasa, pokazivače smjerova, svjetla i stanje napunjenosti baterije.	Nikada ne provjeravajte proizvod prije vožnje
	Ako primijetite bilo kakvu neobičnu buku ili nepravilnosti, nemojte koristiti proizvod i kontaktirajte svog prodavača ili ovlaštenu tehničku službu	Koristite proizvod u prisutnosti buke i nepravilnosti
Hodanje, guranje proizvoda	Nemoj ubrzavati	Pritisni gas
	Guranje tijekom hodanja pješačkim prijelazima	Vožnja vozilom preko pješačkih prijelaza
	U pješačkim zonama, ako nema pješačkog načina (6 km/h)	Vozite vozilo u pješačkim zonama ako nemaju pješački način rada (6 km/h)
	U prenapučenim područjima	Vožnja vozila u prenapučenim područjima
Kad je nepomično	Osoba koja vozi ovaj proizvod mora lako staviti obje noge na tlo dok drži upravljač na odgovarajućoj visini	Ne mogu održati proizvod mirnim i uravnoteženim  Sjednite na proizvod dok radi ili je nepomičan
Vozite u normalnim uvjetima	Nema predmeta koji vise na upravljaču	Predmeti koji vise s upravljača uzrokuju nestabilnost i mogu smetati tijekom manevara
	Vozite s obje ruke na upravljaču.	Vožnja jednom rukom ili bez ruku
	Nemojte koristiti uređaje poput telefona, pametnih satova, glazbenih playera, slušalica	Koristite uređaje poput telefona, pametnih satova, glazbenih playera, slušalica za uho
	Vozite s obje noge preko podnožja udobno i sigurno	Vozite s jednom ili dvije stope izvan podnožja. Zabranjeno je stavljati i koncentrirati težinu na stražnji blatobran
	Vožnja s kacigom i zaštitnom opremom	Vožnja bez kacige i zaštitne opreme
	Vozeći po lako pristupačnim, glatkim i kompaktnim cestama, izbjegavajte područja s gustim prometom ili prenapučena područja: npr. posebnu biciklističku stazu, glatke površine kolnika	Vožnja autocestama, dugim cestama Vožnja prometnim cestama Vožnja pločnikom Vozite u prenapučenim područjima Vožnja po vrlo neravnim cestama Vozite blizu klanaca, litica, luka, mora, jezera i rijeka

	Pridržavajte se lokalnih propisa i prometnih propisa	Nedostatak usklađenosti s važećim propisima i prometnim propisima
	Uvijek gledajte unaprijed i pazite na sve obližnje prepreke, vozila i pješake	Zabavite se dok vozite
	Mijenjaj smjer dok paziš da te vide, umjereno tempirajući	Nagla promjena smjera velikom brzinom bez da te vide
	Ipak, predvidite putanju i usmjerite brzinu prema prometnim propisima i najranjivijima	Kočenje i skretanje istovremeno čine vozilo nestabilnim
	Uvijek koristite pokazivače smjera ako su na proizvodu	Nemojte koristiti pokazivače smjera
	Usporite kad su prisutni pješaci	Ubrzajte ili održavajte stalnu brzinu kada su prisutni pješaci
	Koristite pješački način u pješačkim zonama (6 km/h)	Vozite bez korištenja pješačkog načina u pješačkim zonama (6 km/h)
	Upozoravanje na vašu prisutnost putem zvona na vratima	Nemojte upozoravati na svoju prisutnost koristeći zvono na vratima
Neravni uvjeti na cesti: umjetni neravnini/stepenice/gruba površina ceste	Vožnja umjerenom brzinom	Vožnja velikom brzinom
	Lagano savij koljena za bolju apsorpciju udaraca pri prelasku preko neravne površine.	Brzo prelazi preko neravnina, silazi niz stepenice, preskače prepreke, penje se po pločnicima, vozi ukočeno.
Ponašanje: pri skretanju, nizbrdo, u prisutnosti prepreka, vozila i pješaka u blizini	Držite sigurnu udaljenost	Ne poštujem sigurnosnu udaljenost
	Zaustavite brzinu/kočenje i usporavanje	Ubrzaj
	Vozite umjerenom brzinom i kočite sigurno	Vozim velikom brzinom, naglo kočim
	Budite svjesni vrata i drugih prepreka na visini	Prolazak ispod prepreka na visini
Uvjeti vidljivosti	Vozite samo ako ima dovoljno svjetla za sigurnu vožnju. U slučaju vožnje u nepovoljnim svjetlosnim uvjetima (od pola sata nakon zalaska sunca, tijekom cijelog razdoblja mraka pa čak i tijekom dana, ako vremenski uvjeti onemogućuju vidljivost ceste, ako prolazite kroz tunele) ne zaboravite upaliti svjetla proizvoda i nositi reflektirajući prsluk ili narukvice.	Vožnja u nepovoljnim svjetlosnim uvjetima s ugašenim svjetlima i bez korištenja reflektirajućih prsluka ili steznika.
Vremenski uvjeti	Vožnja u optimalnim vremenskim uvjetima (bez kiše)	Vožnja u nepovoljnim uvjetima: po kiši, kad pada snijeg, u prisutnosti leda ili blata na cesti, jakom vjetru, u maglovitim uvjetima.
Parkiralište	U posebnim područjima bez ometanja kretanja vozila i pješaka	Svuda, otežavajući kretanje vozila i pješaka
	Na glatkim površinama, osiguravajući stabilnost	Na neravnim površinama i bez osiguravanja stabilnosti
	Isključite proizvod i uvijek koristite uređaj protiv krađe. Koristite priloženi stalak	Ostavljajući proizvod uključanim, bez nadzora bez uređaja protiv krađe
Practicirajte ekstremne sportove/akrobatiku	NE	DA Vozite blizu klanaca, litica, luka, mora, jezera i rijeka. Vozi preko lokvi. Utrke s drugim

		vozilima
Izložite proizvod snažnim udarcima	NE	DA Bacanje stvari ili ljudi na vrh. Bacanje sa stepenica ili odozgo

## OPASNOST

### Što učiniti nakon pada:

Provjeri radi li ručica gasa ispravno. Da biste to postigli, ubrzajte i usporite nekoliko puta.

Uvijek provjerite rade li kočnice ispravno. Da biste to učinili, siđite s proizvoda, gurnite ga naprijed i kočite kako biste bili sigurni da reagira na naredbe.

Provjerite jesu li svi dijelovi vozila na svom mjestu i sigurno pričvršćeni.

Provjerite trošenje i tlak guma (pogledajte bočnu stranu gume za preporučenu vrijednost).

Provjerite kočnice i sajle zbog trošenja.

## OPASNOST

Kočnice se mogu zagrijati tijekom korištenja. Ne dirajte nakon upotrebe.

Sastavljeni proizvod, upravljač će biti ugrađen s odgovarajućim vijcima koji se nalaze u paketu.

## OPASNOST

Zabranjeno je mijenjati ili transformirati proizvod ili njegove dijelove na bilo koji način, što može narušiti učinkovitost, strukturu i uzrokovati oštećenja.

## UPOZORENJE

S ciljem kontinuiranog tehnološkog razvoja, proizvođač zadržava pravo mijenjati proizvod bez prethodne najave, bez automatskog ažuriranja ovog priručnika.

Za informacije i konzultacije s revizijama ovog priručnika posjetite web stranicu [www.platum.store/en/assistance](http://www.platum.store/en/assistance)

## UPOZORENJE

Držite djecu podalje od plastičnih dijelova (uključujući ambalažu) i malih dijelova koji mogu uzrokovati gušenje.

### 3. Sadržaj pakiranja i sastavljanje

#### U kutiji

- Alati za sastavljanje
- Vijci za sklop upravljača
- Adapter za napuhavanje (ako je potreban)
- Punjač
- Sigurnosne upute i deklaracije sukladnosti

#### Montaža upravljača

Umetnite vijke ručno bez zatezanja, zatim koristite priloženi ključ za zatezanje i učvršćivanje upravljača.



#### Koraci:

- Izvadite proizvod iz pakiranja
- Otvorite stalak i provjerite stabilnost proizvoda
- Otvorite stup upravljača i osigurajte ga zatvaranjem poluge mehanizma za zaključavanje  
**PAŽNJA** Provjerite je li poluga pravilno zatvorena prije svake upotrebe
- Spojite kabel za napajanje zaslona na glavni kabelski snop (ako je potrebno)
- Spojite prednje svjetlo na kabel od zaslona (ako je potrebno)
- Postavite upravljač na stup upravljača pazeći da ne stisnete sajle
- Zategni vijke na stupu pomoću priloženog ključa
- Podesite mehanizam zatvaranja upravljačke kolone
- Provjerite tlak u gumama (pogledajte preporučenu vrijednost na bočnoj strani gume)
- Napunite uređaj prije prve upotrebe tako da provjerite jesu li punjač i priključak za punjenje suhi

## Stabilnost upravljačke stupove

Podešavanje stupa upravljača:

Ako je stup upravljača nestabilan nakon zatvaranja, podesite vijke za zatezanje ili odvrnite tek toliko da povećate stabilnost upravljačke stupice.



## UPOZORENJE

Pravilno sastavite proizvod. Ako tijekom sastavljanja primijetite bilo kakve proizvodne nedostatke, nejasne korake ili poteškoće u samoj montaži ili u podešavanjima, nemojte voziti vozilo i kontaktirajte svog prodavača ili posjetite web stranicu [www.platum.store/en/assistance](http://www.platum.store/en/assistance) za tehničku pomoć.

## 4. Upotreba

Prije svake upotrebe, provjerite ispravno funkcioniranje kočionih poluga, gasa, svjetala i pokazivača smjera, ispravan tlak u gumama te stanje trošenja sajli i guma.

1. Stavite proizvod na ravnu površinu.
2. Uključite zaslon i odaberite način rada brzine
3. Preklapanje stalka
4. Čvrsto držite upravljač s obje ruke. Stani na platformu jednom nogom, a drugom se lagano poguraj
5. Kad dosegnete 3km/h, možete pritisnuti papučicu gasa i aktivirati motor. Napomena: gas se uključuje kada brzina naprijed prijeđe 3 km/h. Iz sigurnosnih razloga, proizvod je postavljen tako da sprječava pokretanje iz mirovanja.

### UPOZORENJE

- Dok vozite ovaj proizvod, nagnite tijelo u smjeru vožnje tijekom zavoja i polako rotirajte upravljač.
- Za zaustavljanje proizvoda, otpustite papučicu gasa, pritisnite ručice kočnice pazeći na efekt prevrtanja
- Da biste se spustili, prvo potpuno zaustavite proizvod. Silazak s pokretnog predmeta može dovesti do ozljede.

### Sklapanje i nošenje

Pobrinite se da je električni skuter isključen tijekom ovih operacija

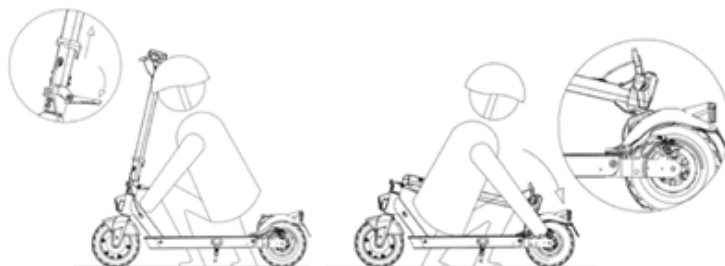

### Zatvaranje:

- Otključaj polugu za štap
- Presavijte štap na podnožje
- Zakači kuku na upravljaču na kuku na stražnjem blatobranu.
- Pobrinite se da je zaključan pažljivim podizanjem proizvoda s tla.

### Otvaranje:

- Otključavanje kukice upravljača s blatobrana
- Podigni šipku upravljača do kraja hoda
- Zaključajte šipku upravljača guranjem poluge prema unutra.

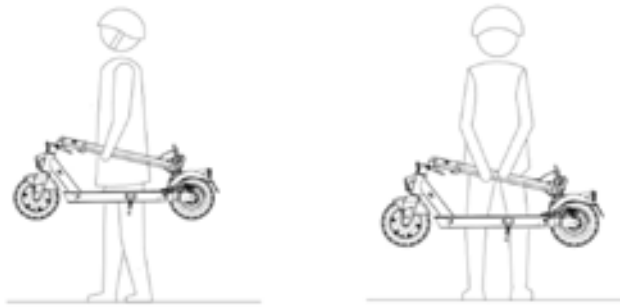

Uvijek nosite skuter držeći ga jednom ili obje ruke za šipku upravljača.

### **OPASNOST**

Obavezno čvrsto držite proizvod tijekom transporta. Ako niste sigurni možete li održati težinu proizvoda, nemojte nastaviti transportirati proizvod s podignutim proizvodom. Proizvod, ako se iznenada ispusti, može uzrokovati ozbiljne ozljede i biti oštećen.

### **Podešavanje poluge kočnice**

Možete podesiti položaj poluge ako vam treba kroz točku A (vidi fotografiju).



## 5. Baterije

### Upute za punjenje

1. Uklonite gumeni poklopac s utičnice za punjenje sa strane podnožja
2. Priključite punjač u priključak za punjenje, a zatim u električnu utičnicu
3. Prikaz će prikazati status punjenja baterije
4. Kada je proizvod potpuno napunjen, lampica na punjaču mijenja se iz crvene (punjenje) u zelenu (punjenje završeno).
5. Nakon punjenja, iskopčajte punjač iz utičnice, zatim odspojite punjač iz vozila i ponovno stavite gumeni poklopac.

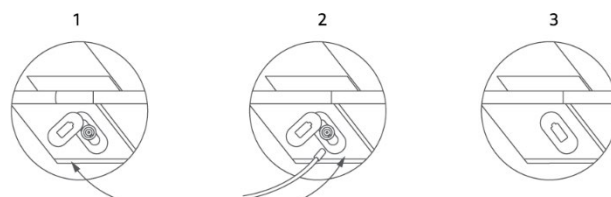
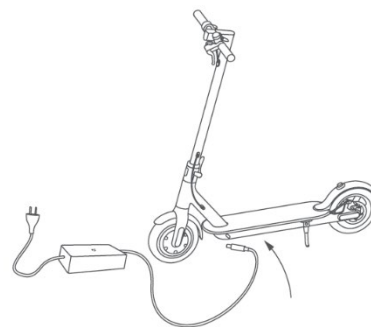

### UPOZORENJE

Za punjenje ovog proizvoda koristite SAMO priloženi punjač ili originalni rezervni dio. Korištenje druge vrste punjača može oštetiti proizvod ili predstavljati druge potencijalne rizike.

Preporučuje se ne dopustiti potpuno pražnjenje vozila kako bi se spriječila oštećenja baterije.

Vrlo je važno ne ostavljati vozilo s praznom baterijom, jer bi to moglo oštetiti bateriju.

Nemojte odmah puniti proizvod nakon upotrebe. Ostavite proizvod da se ohladi jedan sat prije punjenja.

Nikada ne naplaćujte proizvod bez nadzora.

Punite bateriju u redovitim intervalima (barem jednom mjesečno), čak i ako vozilo ne koristite dulje vrijeme.

Preporučuje se ne provoditi potpune cikluse punjenja u vrlo hladnim uvjetima (ispod 10°C).

Proizvod se ne smije puniti dulje razdoblje, što se podrazumijeva kao više od dvostrukog maksimalnog vremena punjenja navedenog u tehničkom listu. Prekomjerno punjenje skraćuje trajanje baterije i donosi dodatne potencijalne rizike.

Šteta uzrokovana lošim rukovanjem baterijom je nepovratna i nije pokrivena ograničenim jamstvom.

Nakon što dođe do oštećenja, baterija se ne može ponovno puniti (rastavljanje baterije od strane nekvalificiranog osoblja je zabranjeno jer to može dovesti do električnog udara, kratkog spoja ili čak ozbiljnih sigurnosnih nezgoda).

Redovito obavljajte vizualni pregled punjača i kabela punjača. Ako kabel punjača ima očita oštećenja, nemojte ga koristiti kako biste izbjegli daljnja oštećenja i/ili rizike, molimo kontaktirajte nas za zamjenu.

Držite izvan dosega djece.

### OPASNOST

Baterija se sastoji od litij-ionskih ćelija i kemijskih elemenata koji su opasni za zdravlje i okoliš. Nemojte koristiti proizvod ako ispušta mirise, tvari ili prekomjernu toplinu. Nemojte odlagati proizvod ili bateriju zajedno s kućnim otpadom.

Krajnji korisnik odgovoran je za odlaganje električne i elektroničke opreme i baterija u skladu sa svim važećim propisima.

### OPASNOST

Izbjegavajte korištenje korištenih, neispravnih i/ili neoriginalnih baterija drugih modela ili marki.

Ne ostavljajte bateriju blizu vatre ili izvora topline. Rizik od požara i eksplozije.

Nemojte otvarati ili rastavljati bateriju niti udarati, bacati, probijati ili pričvršćivati predmete na bateriju.

Ne dirajte stvari koje su pobjegle iz baterije jer sadrže opasne tvari. Ne dopustite djeci ili životinjama da diraju bateriju.

Nemojte prepunjavati ili kratko spojiti bateriju. Rizik od požara i eksplozije.

Nemojte uranjati ili izlagati bateriju vodi, kiši ili drugim tekućinama. Nemojte izlagati bateriju izravnom sunčevom svjetlu, prevelikoj toplini ili hladnoći (npr. nemojte ostavljati proizvod ili bateriju u automobilu na izravnom suncu dulje vrijeme), okruženju koje sadrži eksplozivne plinove ili plamenove.

Nemojte nositi niti spremati bateriju zajedno s metalnim predmetima poput ukosnica, ogrlica i slično. Kontakt između metalnih predmeta i kontakata baterije može rezultirati kratkim spojevima koji dovode do fizičkih oštećenja ili smrti.

## **Autonomija**

Maksimalni domet i performanse vozila ovise o nekoliko varijabli:

- Teren: Vožnja po glatkom asfaltu rezultira većim dometom i performansama nego vožnja po neravnim cestama i brdima.
- Težina korisnika: Što je veća masa, to je manji domet i performanse vozila.
- Temperatura: Vožnja skutera u vrlo hladnom ili toplom okruženju utječe na domet i performanse.
- Brzina i stil vožnje: Glatka i dosljedna vožnja proširuje domet. Kontinuirano ubrzavanje, usporavanje i manevri znatno smanjuju domet. Niža brzina proširuje domet.
- Održavanje: pravovremeno punjenje, pravilno održavanje i redovita provjera tlaka u gumama povećavaju domet i osiguravaju dosljedne performanse tijekom vremena.
- Razina napunjenosti baterije utječe na performanse, što je niža razina, to je niža brzina, osobito na usponima.

Deklarirani domet izračunava se pri brzini od 15 km/h s novom i napunjenom baterijom, u suhim uvjetima, bez vjetra, na 25°C, na ravnoj površini, kojom upravlja osoba od 75 kg.

S vremenom se kapacitet i performanse baterije smanjuju zbog fiziološkog elektrokemijskog propadanja ćelija koje je čine.

## 6. Informacije o upravljanju / Upravljačka ploča

### Detalji kontrole

1. Prednje svjetlo
2. Upravljanje pokazivačima smjera
3. Lijeva kočiona poluga
4. Desna poluga kočnice
5. Višefunkcijski gumb
6. Prikaz
7. Akcelerator

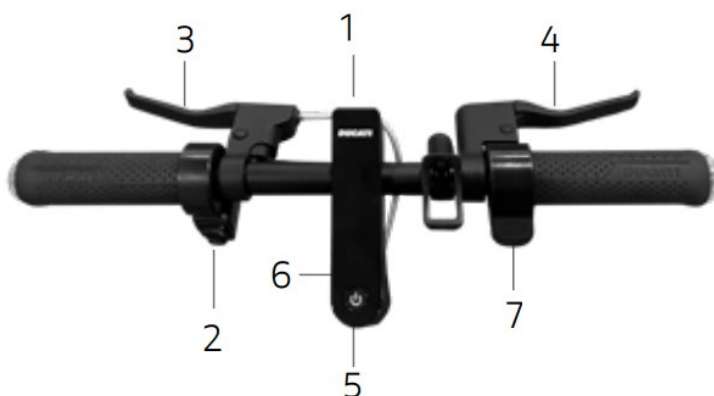

- Uključivanje i isključivanje: Pritisni i drži multifunkcionalnu tipku nekoliko sekundi
- Svjetla: Pritisnite multifunkcionalni gumb jednom da upalite ili isključite svjetla.
- Način brzine: Pritisnite multifunkcionalnu tipku dvaput u brzom nizu za prelazak na sljedeću razinu brzine
- Mjenjač km/h mp/h: pritisnite multifunkcionalnu tipku tri puta u brzom nizu
- Leptir gasa: Gas se uključuje kada brzina naprijed prijeđe 3 km/h i poluga gasa se pritisne
- Tempomat: kada je aktivan, uključuje se nakon 5 sekundi pri konstantnoj brzini i deaktivira se kada se prvi put pritisne kočnica ili papučica gasa.
- Pokazivači smjera: Oni su potrebni za signalizaciju promjene smjera tijekom vožnje u ranoj fazi i aktiviraju se i deaktiviraju prekidačem selektora

### Način brzine:

- HODANJE/PJEŠAK: maksimalno 6 km/h, niska razina ubrzanja radi sigurnosti
- ECO: maksimalno 20 km/h, srednje ubrzanje za veće udaljenosti
- UDOBNOST: maksimalno 25 km/h, srednje ubrzanje za veću autonomiju
- SPORT: maksimalno 25 km/h, maksimalna razina ubrzanja

## Prikaz

1. Brzinomjer: Prikazuje trenutnu brzinu skutera.
2. Razina baterije: Označava preostalu razinu napunjenosti.
3. Svjetla: Svjetlo indikatora
4. Bluetooth indikator
5. SPORT način rada
6. ECO način rada
7. COMFORT način rada
8. Tempomat: održavanje brzine.  
Aktivira se nakon održavanja iste brzine nekoliko sekundi.
9. WALK način
10. Prisutnost mana. Broj kvara prikazan je na brzinomjeru

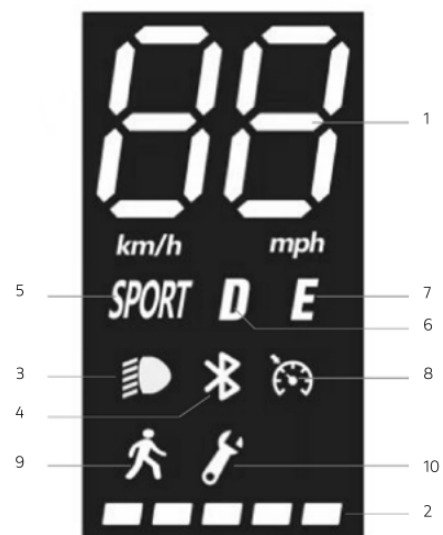

## 7. Skladištenje, održavanje i čišćenje

Ako na tijelu proizvoda ima mrlja, obrišite ih vlažnom krpom. Ako mrlje ostaju, nanosite blagi sapun, operite četkicom za zube, a zatim obrišite vlažnom krpom. Ako na plastičnim dijelovima ima ogrebotina, koristite brusni papir ili drugi abrazivni materijal za uklanjanje. Nemojte čistiti proizvod alkoholom, benzinom, kerozinom ili drugim korozivnim i hlapljivim kemijskim otapalima kako biste izbjegli ozbiljna oštećenja. Nemojte prati proizvod mlaznicama vode pod visokim pritiskom. Prilikom čišćenja, provjerite je li proizvod isključen, kabel za punjenje odspojen i gumeni čep zatvoren, jer prodor vode može uzrokovati električni udar ili druge ozbiljne probleme. Ulazak vode u bateriju može uzrokovati oštećenje unutarnjih sklopova, rizik od požara ili eksplozije. Ako sumnjate da je došlo do prodora vode u bateriju, odmah prestanite koristiti bateriju i vratite je servisu ili servisu na pregled.

Kada proizvod nije u upotrebi, čuvajte ga u zatvorenom prostoru, na suhom i hladnom mjestu. Nemojte ga čuvati vani ili unutar automobila dulje vrijeme. Prekomjerno sunčevo svjetlo, pregrijavanje i prevelika hladnoća ubrzavaju starenje guma i kompromitiraju korisni vijek i proizvoda i baterije. Nemojte ga izlagati kiši ili vodi, niti ga uranjati i prati vodom.

Redovito provjeravajte čvrstoću različitih vijčanih elemenata, posebno osovina kotača, sustava presavijanja i transporta, upravljačkog sustava, kočionog sustava, dobrog stanja okvira, vilica i ovjesa. Matice i svi ostali samozatezni pričvršćivači mogu izgubiti svoju učinkovitost, stoga je potrebno povremeno provjeravati i zatezati te dijelove.

Kao i svi mehanički dijelovi, i ovaj proizvod je podložan habanju i velikim naprezanjima. Različiti materijali i komponente mogu reagirati na umor od trošenja ili naprezanja na različite načine. Ako se prekorači radni vijek komponente, može se iznenada prekinuti, što može uzrokovati ozljedu vođača. Svaka vrsta pukotine, ogrebotine ili promjene boje u područjima pod velikim opterećenjem ukazuje da je vijek trajanja komponente dosegnut i da je potrebno zamijeniti.

Provjerite stanje habanja guma: ne smije biti posjekotina, pukotina, stranih tijela, abnormalnih izbočina, nedostajućih dijelova i drugih oštećenja. Za tlak u gumama, pogledajte vrijednost na gumi ili unutar priručnika

Nemojte pokušavati sami rastaviti ili popraviti proizvod. Zamjenu svih dijelova skutera mora obaviti ovlaštena tehnička služba, a za više informacija kontaktirajte svog prodavača ili posjetite web stranicu [www.platum.store/en/assistance](http://www.platum.store/en/assistance)

## 8. Konfiguracija aplikacije

Ovaj proizvod može se upariti s aplikacijom Platum e-Mobility. Aplikacija vam omogućuje da izravno upravljate proizvodom sa svog pametnog telefona.



Skenirajte QR KOD kako biste preuzeli i instalirali aplikaciju. Ako aplikacija nije pronađena, preporučuje se da je potražite u svojoj referentnoj aplikaciji pretraživanjem "Platum e-mobility"

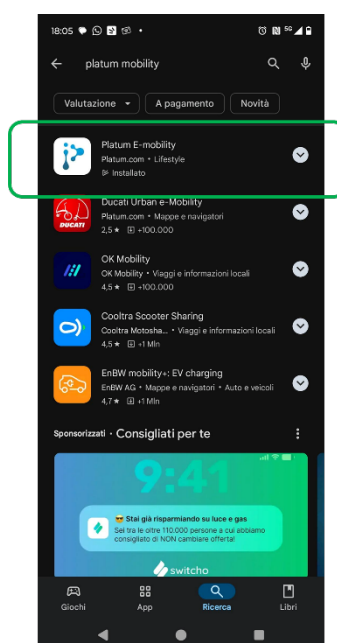

Kliknite na "Registrij se sada" ili se prijavite izravno sa svojim Google/Apple računom. Unesite informacije i prihvatite uvjete korištenja klikom na "Pošalji"

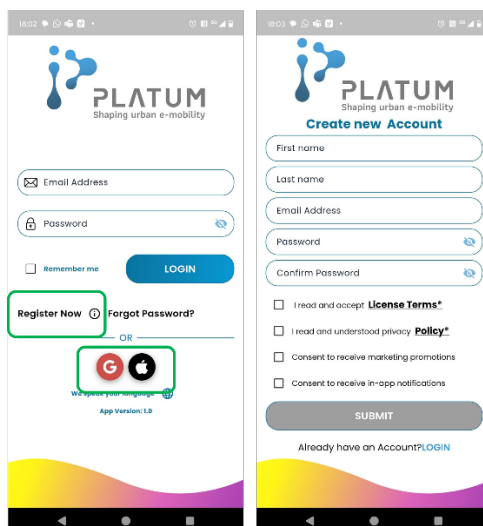

Nakon što se prvi put registrirate i prijavite, aplikacija može zahtijevati nekoliko dozvola potrebnih za korištenje i funkcionalnost same aplikacije.

### Za povezivanje novog vozila

1. Upali vozilo. Da biste ga mogli povezati, bluetooth lampica mora treptati, a vozilo ne smije biti povezano s drugim računom
2. Kliknite na simbol "+"
3. Nakon što je vozilo identificirano, pritisnite "Park in the Garage"
4. Skenirajte QR kod na naljepnici na ekranu ili unesite serijski broj otisnut na podnožju kako biste dovršili uparivanje

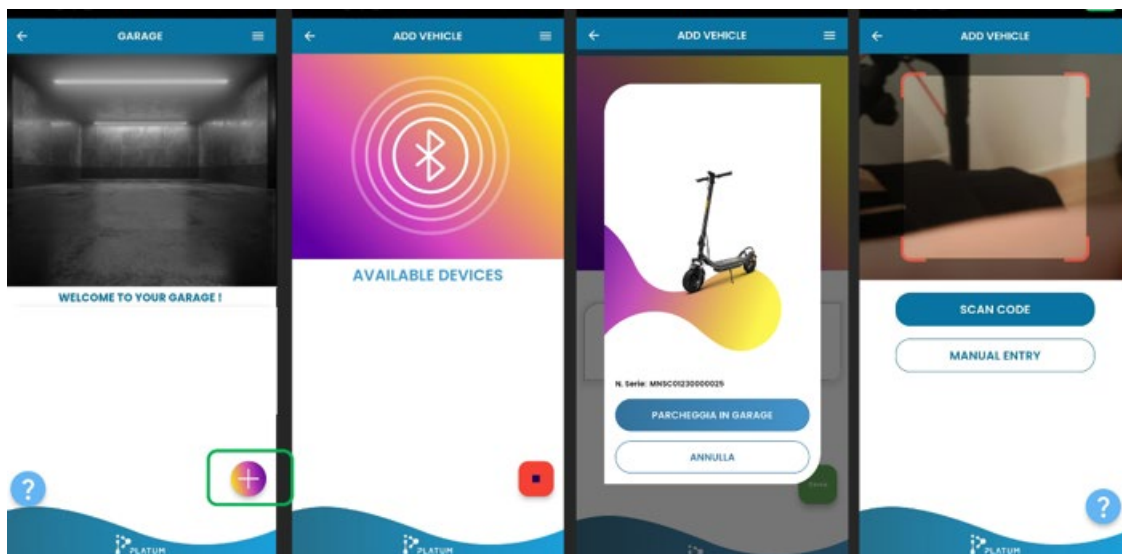

5. Nakon što je uparivanje završeno, vozilo će se pojaviti u garaži
6. Klikom na marku, proizvod će se pojaviti u garaži
7. Ako je vozilo uključeno i u blizini, klikom na vozilo prelazite na instrument ploču
8. Za odspajanje vozila s računa, jednostavno kliknite na naziv modela i povuci lijevo

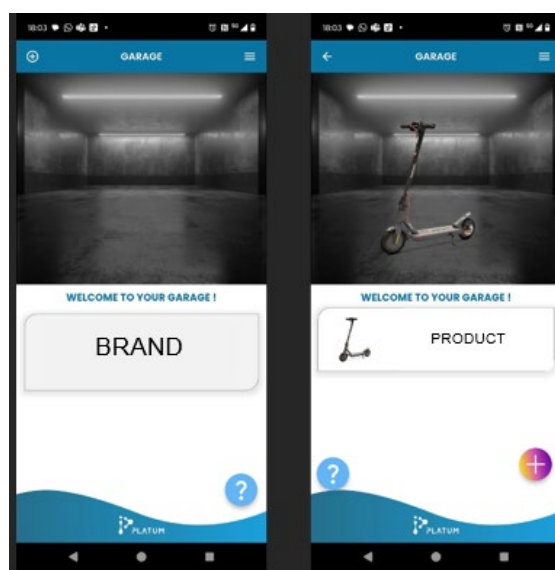

Svaka instrument ploča specifična je za model i marku vozila.

Glavne značajke aplikacije su:

- Brzina prikaza
- Pogledajte razinu baterije
- Pogledajte i promijenite način rada brzine (ne možete ući u "pješaka")
- Pogledaj prijedenu udaljenost
- Zaključavanje i otključavanje skutera
- Uključite i isključite tempomat
- Paljenje i gašenje svjetla

Aplikacija vam omogućuje povezivanje više vozila, ali isto vozilo može biti povezano s jednim računom.

Slike su primjeri i ne odgovaraju određenom modelu.

## **UPOZORENJE**

Verzija aplikacije možda je ažurirana na vašoj aplikacijskoj usluzi. Preporučuje se da stalno provjeravate ima li aplikacija ažuriranja za nove značajke i da uvijek instalirate najnoviju verziju aplikacije na svoj uređaj.

## **OPASNOST**

Koristeći poseban držač za telefon, možete koristiti aplikaciju kao nadzornu ploču.

## 9. Tehničke specifikacije

EAN	8056121594302
Model	Ducati PRO-II LY2026
SKU	DU-MO-260002
Brend	DUCATI
MOJ	MY2026
Okvir	Aluminij
Ovjes	Srijeda i straga
Gume	10" unutarnja guma
Kočnice	Prednji električni, stražnji bubanj s dvije ručice kočnice
Motor	Bezčerkasta, 350 W, 15 Nm, KERS
Vršna snaga	900 W
Maksimalni nagib	16%
Brzina	25 km/h
Baterija	36 V, 10 Ah, 360 Wh, DCMEG ćelije
Punjač	Izlaz DC 42V, 2A (maksimalno)
Vrijeme punjenja	5~6h
Autonomija*	50 km
Svjetla	Prednje i stražnje LED diode, integrirani pokazivači smjera
Prikaz	LED, 4-stupanjski mjenjač, tempomat
Zvono na vratima	Mehanički
Bluetooth	Platum e-mobilnost aplikacija
E-zaključavanje	U Platum aplikaciji
Otpornost na vodu	IPX5
Maksimalno opterećenje	100 kg
Težina	14 kg
Otvorene dimenzije proizvoda	1150*510*1210 mm
Dimenzije zatvorenog produkta	1150*510*535 mm
Dimenzije pakiranja	1135*155*550 mm
Težina pakiranja	16 kg

Deklarirani domet izračunava se brzinom od 15 km/h s novom baterijom i puni se, u suhim uvjetima, bez vjetra, na 25°C, na ravnoj površini, kojom upravlja osoba od 75 kg

## 10. Rješavanje problema

Pogreška	Uzrok	Rješenje
Motor ne radi	Električni problem, prisutnost Kod pogreške	Zatražite tehničku pomoć
Pogonski kotač se ne okreće	Problem s kočnicama	Podesite kočnice, a ako problem potraje, potražite tehničku pomoć
	Motor je zaglavljen	Provjerite je li kotač pravilno zategnut, provjerite okreće li se kotač bez okretanja vozila. Ako problem potraje, potražite tehničku pomoć
Motor se gasi dok radi	Pregrijavanje motora	Zaustavite vozilo i pričekajte da se ohladi
	Prisutnost koda pogreške	Zatražite tehničku pomoć
Nakon punjenja, proizvod se neće uključiti niti isključiti nakon nekoliko kilometara.	Oštećena baterija	Zatražite tehničku pomoć
Baterija se ne puni ili se proizvod ne uključuje	Problemi s povezivanjem	Zatražite tehničku pomoć
	Baterija nije spojena (modeli s izmjenjivom baterijom)	Provjeri je li konektor za napajanje priključen
	Baterija je pri kraju	Napunite bateriju do 100%
	Oštećena baterija	Zatražite tehničku pomoć
	Problemi s punjačem	Zamijenite punjač

Kod pogreške	Opis anomalije
E.1	Zaštita od preopterećenja
E.2	Anomalija u programiranju zaslona i upravljačke jedinice u komunikaciji
E.3	Ispod napona baterije
E.4	Kvar na kočionom signalu
E.5	Kvar senzora motornog hodnika
E.6	Greška/otpuštanje kontrole gasa
E.7	Greška kontrolera
E.9	Problem komunikacije žutim kabelom
E.1	Anomalija programskog kontrolera ili 5V signala
E.2	Problem komunikacije zelenim kabelom/protokolom

## 11. Odgovornost i opći uvjeti jamstva

Vozač preuzima sve rizike povezane s neupotrebom kacige i druge zaštitne opreme.

Vozač je dužan pridržavati **se lokalnih propisa koji su na snazi u vezi sa:**

- **Na minimalnoj dobi dopuštenoj za vozača,**
- **Ograničenja o vrsti vozača koji mogu koristiti proizvod**
- **Svi ostali regulatorni aspekti**

Vozač je također dužan održavati proizvod čistim i u savršenom stanju učinkovitosti i održavanja, marljivo provoditi sigurnosne provjere za koje je odgovoran kako je opisano u prethodnim odjeljcima, ne dirati proizvod ni na koji način te čuvati svu dokumentaciju vezanu uz održavanje.

Tvrtka nije odgovorna za nastalu štetu i ni na koji način nije odgovorna za štetu nanесenu imovini ili ljudima u sljedećim slučajevima:

- Proizvod se koristi nepravilno ili nije u skladu s uputama u uputama;
- Proizvod, nakon kupnje, mijenja se ili mijenja u svim ili nekim svojim komponentama.

U slučaju kvara proizvoda zbog uzroka koji nisu uzrokovani nepravilnim ponašanjem vozača i ako želite konzultirati opće uvjete jamstva, molimo kontaktirajte svog prodavača ili posjetite [www.platum.store/en/assistance](http://www.platum.store/en/assistance)

Bilo kakvi kvarovi ili kvarovi uzrokovani slučajnim događajima i/ili koji se mogu pripisati odgovornosti kupca ili korištenju proizvoda koji ne zadovoljavaju njegovu namjenu i/ili odredbe tehničke dokumentacije priložene uz proizvod, ili zbog propusta u podešavanju mehaničkih dijelova, uvijek su isključeni iz opsega pravne garancije proizvoda. Prirodno trošenje materijala koji mogu biti istrošeni ili uzrokovani pogreškama u sastavljanju, nedostatkom održavanja i/ili korištenjem istih koji nisu u skladu s uputama.

Na primjer, sljedeće se smatraju isključenima iz Pravne garancije vezane uz proizvode:

- Oštećenja uzrokovana udarcima, slučajnim padovima ili sudarima, probušenim gumama;
- Oštećenja uzrokovana uporabom, izlaganjem ili skladištenjem u neprikladnom okruženju (npr.: prisutnost kiše i/ili blata, izloženost vlazi ili prevelikom izvoru topline, kontakt s pijeskom ili drugim tvarima);
- Oštećenja uzrokovana neispravnim podešavanjem zbog vožnje i/ili održavanja mehaničkih dijelova, kočnica, upravljača, guma itd.; neispravno postavljanje i/ili nepravilno sklapanje dijelova i/ili komponenti;
- Prirodno trošenje nosivih materijala: disk kočnica (npr. pločice, čeljusti, disk, kabeli), gume, oslonci za noge, brtve, ležajevi, LED svjetla i žarulje, oslonci, drške, blatobrani, gumeni dijelovi (podnožje), ožičenje konektora kabela, maske i naljepnice itd.;
- Nepravilno održavanje i/ili nepravilna upotreba baterije proizvoda;
- Manipulacija i/ili prisiljavanje dijelova proizvoda;
- Nepravilno ili neadekvatno održavanje ili modifikacija proizvoda;
- Nepravilna upotreba proizvoda (npr.: prekomjerno opterećenje, upotreba u natjecanjima i/ili za komercijalni najam ili najam);
- Održavanje, popravci i/ili tehničke intervencije na proizvodu koje provode neovlaštene treće strane;
- Štetu na proizvodima nastalu transportom, ako ju je izvršio kupac;
- Oštećenja i/ili nedostaci nastali korištenjem neoriginalnih rezervnih dijelova.

Molimo pogledajte najnoviju verziju uvjeta jamstva dostupnu na [www.platum.store/en/assistance](http://www.platum.store/en/assistance)

## 12. Informacije o zbrinjavanju

### UPOZORENJE

Postupanje s električnim ili elektroničkim uređajem na kraju njegovog životnog vijeka (primjenjivo u svim zemljama Europske unije i u drugim europskim sustavima sa zasebnim sustavom prikupljanja)

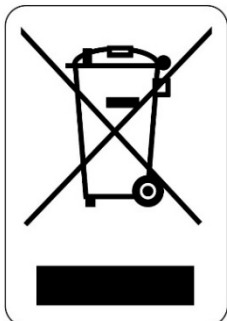

Ovaj simbol na proizvodu ili pakiranju označava da se proizvod ne smije smatrati običnim kućnim otpadom, već se treba predati na odgovarajuće mjesto za prikupljanje za recikliranje električne i elektroničke opreme (WEEE).

Osiguravanjem pravilnog odlaganja ovog proizvoda pomoći ćete spriječiti potencijalne negativne posljedice za okoliš i zdravlje koje bi inače mogle nastati zbog neadekvatnog odlaganja.

Recikliranje materijala pomaže očuvanju prirodnih resursa. Za detaljnije informacije o recikliranju i zbrinjavanju ovog proizvoda, molimo kontaktirajte lokalnu službu za odlaganje otpada ili prodajno mjesto gdje ste ga kupili.

U svakom slučaju, zbrinjavanje mora biti provedeno u skladu s propisima koji su na snazi u zemlji kupnje.

Posebno su potrošači obvezni ne odlagati WEEE kao komunalni otpad, već moraju sudjelovati u odvojenom prikupljanju ove vrste otpada putem dva načina dostave:

U općinskim Centrima za prikupljanje (poznatim i kao eko-tereni, ekološki otoci), izravno ili putem usluga prikupljanja općinskih poduzeća, gdje su dostupne.

Na prodajnim mjestima nove električne i elektroničke opreme.

Način rada 1 na 1 uvijek je zajamčen tijekom kupnje novog EEE-a od strane potrošača, bez obzira na veličinu WEEE-a.

U slučaju nezakonitog odlaganja električne ili elektroničke opreme, mogu se primijeniti posebne kazne predviđene važećim zakonodavstvom o zaštiti okoliša.

Ako WEEE sadrži baterije ili akumulatore, oni se moraju ukloniti i podvrgnuti posebnom odvojenom prikupljanju.

### UPOZORENJE

Postupanje s korištenim baterijama (primjenjivo u svim zemljama Europske unije i drugim europskim sustavima s odvojenim sustavom prikupljanja)

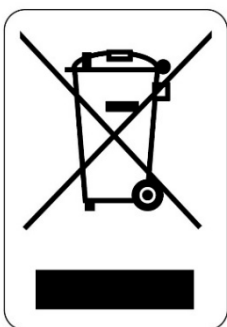

Ovaj simbol na proizvodu ili pakiranju označava da se baterija ne smije smatrati uobičajenim kućnim otpadom. Na nekim vrstama baterija ovaj se simbol može koristiti zajedno s kemijskim simbolom.

Kemijski simboli žive (Hg) ili olova (Pb) dodaju se ako baterija sadrži više od 0,0005% žive ili 0,004% olova.

Osiguravanjem pravilnog odlaganja baterijskih ćelija pomoći ćete spriječiti potencijalne negativne posljedice za okoliš i zdravlje koje bi inače mogle nastati zbog njihove neadekvatne likvidacije. Recikliranje materijala pomaže očuvanju prirodnih resursa.

U slučaju proizvoda koji, iz sigurnosnih razloga, performansi ili zaštite podataka, zahtijevaju fiksnu vezu s unutarnjom baterijom/baterijom, bateriju smije zamijeniti samo kvalificirano servisno osoblje.

Dostavite proizvod na kraju njegovog životnog vijeka na zbirna mjesta pogodna za odlaganje električne i elektroničke opreme: to osigurava da se i baterija unutar njega pravilno tretira.

Za detaljnije informacije o odlaganju korištene baterije ili proizvoda, možete kontaktirati lokalnu službu za odlaganje otpada ili prodajno mjesto gdje ste ga kupili.

U svakom slučaju, zbrinjavanje mora biti provedeno u skladu s propisima koji su na snazi u zemlji kupnje.

Acest manual este valabil pentru următoarele vehicule

## **DUCATI PRO-II MY26**

### **8056121594302 / DU-MO-260002**

### **Cuprins**

1. Introducere
2. Instrucțiuni de siguranță
3. Conținutul ambalajului și asamblare
4. Utilizare
5. Baterie
6. Informații de control / Panou de control
7. Depozitare, întreținere și curățare
8. Configurarea aplicației
9. Specificații tehnice
10. Depanare
11. Răspundere și condiții generale de garanție
12. Informații privind eliminarea

### **Manual de utilizare**

### **Instrucțiuni originale scrise în italiană**

Mulțumesc că ai ales acest produs.

Pentru informații, suport tehnic, asistență și termeni generali ai garanției, vă rugăm să contactați dealerul sau să vizitați [www.platum.com/en](http://www.platum.com/en)

## 1. Introducere

### General

Acest manual este o parte integrantă și esențială a vehiculului.

Înainte de a pune în serviciu, este esențial ca utilizatorii să citească, să înțeleagă și să urmeze cu atenție instrucțiunile următoare.

Compania nu este răspunzătoare pentru daunele cauzate și nu este în niciun fel responsabilă pentru daunele produse proprietății sau persoanelor în următoarele cazuri:

- Produsul este folosit necorespunzător sau neconform instrucțiunilor din manualul de instrucțiuni;
- Produsul, după achiziție, este modificat sau modificat în toate sau unele componente ale sale.

În vederea dezvoltării tehnologice continue, producătorul își rezervă dreptul de a modifica produsul fără notificare prealabilă și fără ca acest manual să fie actualizat automat. Pentru informații și pentru a consulta orice revizuire ale acestui manual, vizitați site-ul [www.platum.store/en/assistance](http://www.platum.store/en/assistance)

### Servicii pentru clienți

Pentru orice inconvenient sau solicitare de clarificare, contactați fără ezitare Serviciul de Asistență al dealerului autorizat, care dispune de personal competent și specializat, echipamente specifice și piese originale de schimb.

### Notificare legală privind utilizarea

Verificați și respectați codul rutier și reglementările locale de circulație în vigoare privind ciclismul, traficul rutier aplicabil scuterelor electrice și restricțiile privind tipul de șoferi care pot folosi produsul și utilizarea acestui tip de produs.

### Avertismente de siguranță

Pentru a identifica mesajele de siguranță din acest manual, se va folosi următoarea formulare pentru a atrage atenția cititorului/utilizatorului în scopul utilizării corecte și sigure a bicicletei asistate cu pedală.

### ATENȚIE

#### Fii atent

Evidențiați regulile de urmat pentru a evita deteriorarea vehiculelor și/sau pentru a preveni apariția unor situații periculoase.

### PERICOL

#### Riscuri reziduale

Evidențiază prezența unor pericole care provoacă pericole reziduale de care utilizatorul trebuie să fie conștient pentru a evita rănilor sau daunele materiale.

## 2. Instrucțiuni de siguranță

Citește și urmează cu atenție instrucțiunile următoare înainte de a folosi produsul. Păstrează acest manual pentru referințe viitoare sau pentru utilizatori noi.

Acordă-ți timp să înveți elementele de bază ale practicii pentru a evita orice incidente grave care ar putea apărea în primele luni. Contactează-ți dealerul pentru asistență despre cum să folosești corect produsul sau pentru a fi trimis la o organizație de instruire adecvată.

Compania refuză orice răspundere directă sau indirectă derivată din utilizarea necorespunzătoare a produsului, nerespectarea atât a reglementărilor rutiere, cât și a instrucțiunilor din acest manual, accidente și dispute cauzate de nerespectarea reglementărilor și acțiuni ilegale.

Acest produs este destinat scopurilor recreative, trebuie folosit doar de o singură persoană și nu pentru transport de pasageri; prin urmare, nu poate fi folosit de mai multe persoane în același timp.

Nu schimbați în niciun fel scopul utilizării vehiculului, acest produs nu este potrivit pentru cascadorii, competiții, transportul obiectelor, tractarea altor vehicule sau apendice.

Trotinetul electric trebuie folosit cu prudență, respectând întotdeauna regulile impuse de Codul Rutier al țării de circulație, pentru a evita pericolele și a avea cea mai mare grijă de tine și de ceilalți.

Nivelul presiunii sonore de emisie (zgomot) ponderat la urechea șoferului este mai mic de 70 dB.

### ATENȚIE

Este important să ții cont că, atunci când te afli într-un loc public sau pe drum, chiar dacă urmezi acest manual la literă, nu ești imun la vătămări cauzate de încălcări sau acțiuni nepotrivite împotriva altor vehicule, obstacole sau persoane. Utilizarea necorespunzătoare a produsului sau nerespectarea instrucțiunilor din acest manual pot duce la daune grave.

Acest produs este un vehicul electric. Cu cât conduci mai repede, cu atât distanța de frânare este mai mare. Frânarea de urgență pe drumuri alunecoase, noroioase, ude sau înghețate poate face ca roțile să se învârtă și să-ți pierzi echilibrul. Viteza și distanța de siguranță adecvate față de alte vehicule sau pietoni trebuie menținute. Fii deosebit de atent când conduci pe drumuri necunoscute. Nu deschide suportul de sprijin când folosești produsul, există riscul de vătămări corporale grave și deteriorare a produsului.

### ATENȚIE

Pe drumurile umede, distanța de frânare crește, iar aderența scade semnificativ comparativ cu drumurile uscate!

Condu mai atent, păstrează distanța!

Pentru siguranța ta, poartă întotdeauna: cască, genocchiere și cotiere pentru a te proteja de căderi și accidentări în timp ce conduci produsul. Când împrumuți produsul, rugați șoferul să poarte echipament de siguranță și să explicați cum să folosească vehiculul. Pentru a evita accidentările, nu împrumuți produsul persoanelor care nu știu cum să-l folosească. Poartă întotdeauna pantofi înainte de a folosi produsul.

Copiii nu trebuie să se joace cu scuterul sau cu piesele sale, și nici nu trebuie să li se permită să îl curețe sau să îl întrețină.

Când conduci produsul, ai grijă să nu sperii copiii și pietonii. Când mergi în spatele lor, avertizează-i folosind soneria și încetinește cu modul de mers pe jos de 6 km/h.

### ATENȚIE

Frecvența de operare a dispozitivului Bluetooth® este între 2,4000 GHz și 2,4835 GHz.

Puterea maximă de frecvență radio transmisă în benzile de frecvență este de 100 mW.

## Instrucțiuni și avertismente privind comportamentul la volan

Condiții	Utilizare adecvată/intenționată	Utilizare necorespunzătoare
Piloți	Unu. Înălțimea minimă sugerată este una pentru care utilizatorul are capacitatea completă de a manevra ghidonul într-o poziție relaxată. Înălțimea maximă sugerată este de 200 cm	Mai multe persoane, cu copii sau animale
Echipament de siguranță	Cască, genunchiere, cotiere, vestă reflectorizantă	Fără echipament
Verifică înainte de a conduce	Înainte de fiecare utilizare, verificați frânele și uzura lor, presiunea anvelopei (vedeți partea laterală a anvelopei pentru valoarea recomandată), uzura roților, accelerația, semnalizatoarele, luminile și starea încărcării bateriei.	Nu verifica niciodată produsul înainte de a conduce
	Dacă detectați orice zgomot neobișnuit sau orice anomalie, nu folosiți produsul și contactați dealerul sau Serviciul Autorizat de Asistență Tehnică	Folosește produsul în prezența zgomotelor și a anomaliilor
Mersul și promovarea produsului	Nu accelera	Apasă accelerația
	Împingerea în timp ce mergi pe trecerile pietonale	Conducerea vehiculului peste trecerile pietonale
	În zonele pietonale, dacă nu există modul pietonal (6 km/h)	Conduceți vehiculul în zonele pietonale dacă nu au modul pieton (6 km/h)
	În zonele supraaglomerate	Conducerea vehiculului în zone supraaglomerate
Când este staționar	Persoana care folosește acest produs trebuie să poată pune ușor ambele picioare pe sol, ținând ghidonul la o înălțime potrivită	Incapacitatea de a menține produsul nemișcat și echilibrat  Stați pe produs cât timp este în funcțiune sau staționar
Conduc în condiții normale	Niciun obiect agățat de ghidonul	Obiectele atârinate de ghidon provoacă instabilitate și pot sta în cale în timpul manevrelor
	Mergi cu ambele mâini pe ghidon.	Conducusul cu o singură mână sau cu mâinile libere
	Nu folosiți dispozitive precum telefoane, ceasuri inteligente, playere de muzică, căști	Folosește dispozitive precum telefoane, ceasuri inteligente, playere de muzică, căști in-ear
	Mergi confortabil și în siguranță cu ambele picioare pe pedalieră	Condu cu unul sau doi picior în afara tăbliei. Este interzis să pui și să concentrezi greutatea pe aripa spate
	Călărie cu cască și echipament de protecție	Conducusul fără cască și echipament de protecție
	Pe drumuri ușor accesibile, netede și compacte, evitați zonele cu trafic intens sau supraaglomerate: de exemplu, piste dedicate pentru biciclete, suprafețe netede de asfalt	Conducusul pe autostrăzi, drumuri de lungă distanță Conducusul pe drumuri aglomerate Conduc pe trotuar Condu în zone supraaglomerate

		<p>Condus pe drumuri foarte accidentate</p> <p>Mergi pe lângă râpe, escarpături, porturi, mare, lacuri și râuri</p>
	Respectarea reglementărilor locale și a legilor de circulație	Nerespectarea reglementărilor actuale și a codului rutier
	Privește întotdeauna înainte și fii atent la toate obstacolele, vehiculele și pietonii din apropiere	Distrage-te în timp ce conduci
	Schimbă direcția asigurându-te că ești văzut, moderându-ți viteza	Schimbarea direcției brusc cu viteză mare fără să te asiguri că ești văzut
	În orice caz, anticipează traiectoria și moderează viteza respectând codul rutier și cei mai vulnerabili	Frânarea și virajul în același timp fac vehiculul instabil
	Folosește întotdeauna semnalizatoare dacă sunt prevăzute pe produs	Nu folosiți semnalizatoare
	Încetinește când sunt pietoni prezenți	Accelerează sau menține o viteză constantă când sunt pietoni în preajmă
	Folosiți modul pietonal în zonele pietonale (6 km/h)	Condu fără a folosi modul pieton în zonele pietonale (6 km/h)
	Alertarea prezenței tale folosind soneria	Nu avertiza despre prezența ta folosind soneria
Condiții inegale ale drumului: denivelări/trepte artificiale/suprafață accidentată	Condus cu viteză moderată	Condus cu viteză mare
	Îndoaie ușor genunchii pentru o mai bună absorbție a șocurilor când traversezi o suprafață denivelată.	Viteză peste denivelări, coborât trepte, sărit peste obstacole, urcat pe trotuare, condus rigid.
Comportament: la viraje, în coborâre, în prezența obstacolelor, vehiculelor și pietonilor din apropiere	Păstrați o distanță sigură	Nerespectarea distanței de siguranță
	Oprește viteza/frânarea și încetinirea	Accelerează
	Condu cu viteză moderată și frânează în siguranță	Conducând cu viteză mare, frânând brusc
	Fii atent la uși și alte obstacole aflate la înălțime	Trecerea pe sub obstacole la înălțime
Condiții de vizibilitate	Condu doar dacă există suficiență lumină pentru a conduce în siguranță. În cazul conducerii în condiții de lumină nefavorabilă (de la jumătate de oră după apus, pe toată perioada de întuneric și chiar ziua, dacă condițiile meteo împiedică vizibilitatea drumului, dacă treci prin tuneluri), nu uita să pornești luminile de produs și să porți o vestă reflectorizantă sau orteze.	Conducerea în condiții de lumină nefavorabilă, cu luminile stinse și fără vestă reflectorizantă sau orteze.
Condiții meteo	Conducusul în condiții meteorologice optime (fără ploaie)	Conducusul în condiții nefavorabile: în ploaie, când ninge, în prezența gheții sau noroiului pe drum, vânt puternic, în condiții de ceață.
Parcare	În zone speciale, fără a împiedica circulația vehiculelor și a pietonilor	Peste tot, împiedicând circulația vehiculelor și a pietonilor
	Pe suprafețe netede, asigurând stabilitatea	Pe suprafețe denivelate și fără a asigura stabilitatea
	Oprește produsul și folosește întotdeauna un	Lăsând produsul pornit, nesupravegheat, fără

	dispozitiv antifurt. Folosește suportul de sprijin furnizat	un dispozitiv antifurt
Exersează sporturi extreme/acrobații	NU	DA Mergi pe lângă râpe, escarpături, porturi, mari, lacuri și râuri. Mergi peste bălți. Curse cu alte vehicule
Supune produsul unor efecte puternice	NU	DA Aruncând lucruri sau oameni deasupra. Aruncarea de pe trepte sau de sus

## PERICOL

### Ce să faci după o cădere:

Verifică dacă maneta accelerației funcționează corect. Pentru a face asta, accelerează și încetinește de mai multe ori.

Verifică întotdeauna dacă frânele funcționează corect. Pentru a face acest lucru, coborâți de pe produs, împingeți produsul înainte și frânați pentru a vă asigura că răspunde comenzilor.

Verifică că toate componentele vehiculului sunt la locul lor și bine atașate.

Verifică uzura și presiunea anvelopei (vezi partea laterală a anvelopei pentru valoarea recomandată).

Verifică frânele și cablurile pentru uzură.

## PERICOL

Frânele pot deveni fierbinți în timpul utilizării. Nu atinge după utilizare.

Produsul asamblat, ghidonul va fi montat cu șuruburile corespunzătoare incluse în pachet.

## PERICOL

Este interzis modificarea sau transformarea produsului sau a componentelor sale în orice mod, deoarece acest lucru poate afecta eficiența, structura și poate provoca daune.

## ATENȚIE

În vederea dezvoltării tehnologice continue, producătorul își rezervă dreptul de a modifica produsul fără notificare prealabilă, fără ca acest manual să fie actualizat automat.

Pentru informații și pentru a consulta revizuirile acestui manual, vizitați site-ul [www.platum.store/en/assistance](http://www.platum.store/en/assistance)

## ATENȚIE

Ține copiii departe de piese din plastic (inclusiv materiale de ambalare) și de piesele mici care pot provoca sufocare.

### 3. Conținutul ambalajului și asamblare

#### În cutie

- Unelte de asamblare
- Șuruburi pentru asamblarea ghidonului
- Adaptor de umflare (dacă este necesar)
- Charger
- Instrucțiuni de siguranță și declarații de conformitate

#### Montarea ghidonului

Introdu șuruburile manual fără să le strângi, apoi folosește cheia pusă la dispoziție pentru a le strânge și a fixa ghidonul.



#### Pași:

- Scoate produsul de pe ambalaj
- Deschide suportul și verifică stabilitatea produsului
- Deschide coloana ghidonului și fixează-o prin închiderea manetei mecanismului de blocare
- **ATENȚIE** Verificați că maneta este închisă corect înainte de fiecare utilizare
- Conectează cablul de alimentare al ecranului la cablajul principal (dacă este necesar)
- Conectează farul la cablul de pe ecran (dacă este necesar)
- Montează ghidonul pe coloana de direcție, având grijă să nu ciupești cablurile
- Strânge șuruburile coloanei cu cheia pusă la dispoziție
- Ajustează mecanismul de închidere al coloanei de direcție
- Verifică presiunea anvelopei (vezi partea laterală a anvelopei pentru valoarea recomandată)
- Încarcă dispozitivul înainte de prima utilizare, verificând dacă încărcătorul și portul de încărcare sunt descărcate

## Stabilitatea coloanei de direcție

Ajustarea coloanei ghidonului:

Dacă coloana ghidonului este instabilă după închidere, ajustează șuruburile de strângere sau desfilușează doar cât să crească stabilitatea coloanei de direcție.



## ATENȚIE

Asamblează produsul corect. Dacă, în timpul asamblării, găsiți vreun defect de fabricație, pași neclari sau dificultăți în ansamblu sau în ajustări, nu conduceți vehiculul și contactați dealerul sau vizitați site-ul [www.platum.store/en/assistance](http://www.platum.store/en/assistance) pentru asistență tehnică.

## 4. Utilizare

Înainte de fiecare utilizare, verificați funcționarea corectă a manetelor de frână, a accelerației, a luminilor și semnalizatoarelor, presiunea corectă a anvelopelor și starea de uzură a cablurilor și anvelopelor.

1. Așază produsul pe o suprafață plată.
2. Pornește afișajul și selectează modul viteză
3. Plierea suportului
4. Ține ghidonul ferm cu ambele mâini. Urcă pe platformă cu un picior și folosește celălalt pentru a-ți oferi un mic impuls
5. Odată ce ajungi la 3 km/h, poți apăsa accelerația, ceea ce va activa motorul. Rețineți că accelerația pornește odată ce viteza înainte depășește 3 km/h. Din motive de siguranță, produsul este setat astfel încât să prevină pornirea de pe loc.

### ATENȚIE

- Când mergi pe produs, înclină-ți corpul în direcția în care mergi în timpul virajului și rotește încet ghidonul.
- Pentru a opri produsul, eliberează accelerația, apasă manetele de frână fiind conștient de efectul de răsturnare
- Pentru a coborî, mai întâi oprește complet produsul. Călcarea de pe produsul în mișcare poate duce la accidentări.

### Pliere și transport

Asigurați-vă că scuterul electric este oprit în timpul acestor operațiuni

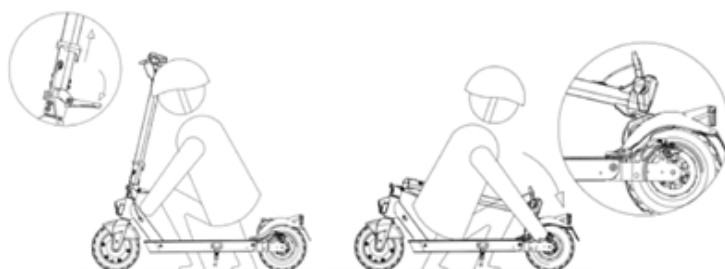

### Încheiere:

- Deblochează pârghia stâlpului
- Pliază stâlpul pe placa de sprijin
- Așați cârligul de pe ghidon de cârligul de pe aripa spate.
- Asigurați-te că este blocat ridicând cu grijă produsul de la sol.

### Deschidere:

- Deblocarea cârligului de ghidon de la aripă
- Ridică stâlpul ghidonului până la capătul cursei
- Blochează stâlpul ghidonului împingând maneta spre interior.

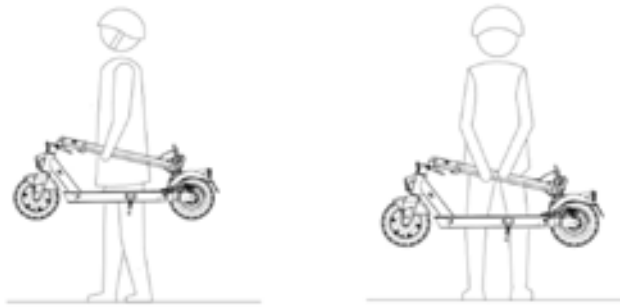

Întotdeauna poartă scuterul ținându-l cu una sau ambele mâini de stâlpul ghidonului.

### **PERICOL**

Asigurați-vă că țineți produsul bine în timpul transportului. Dacă nu ești sigur că poți menține greutatea produsului, nu continua să transporti produsul cu produsul ridicat. Produsul, dacă este scăpat brusc, poate provoca răni grave și poate fi deteriorat.

### **Reglaje a manetei de frână**

Poți ajusta poziția manetei dacă ai nevoie prin punctul A (vezi fotografia).



## 5. Baterie

### Instrucțiuni de încărcare

1. Scoate capacul de cauciuc de pe priza de încărcare de pe lateralul plăcii de sprijin
2. Conectează încărcătorul la portul de încărcare și apoi la priza electrică
3. Afișajul va afișa starea de încărcare a bateriei
4. Când produsul este complet încărcat, lumina de pe încărcător se schimbă de la roșu (încărcare) la verde (încărcare completă).
5. După încărcare, deconectează încărcătorul de la priză, apoi deconectează încărcătorul de la vehicul și reintrodu capacul de cauciuc.

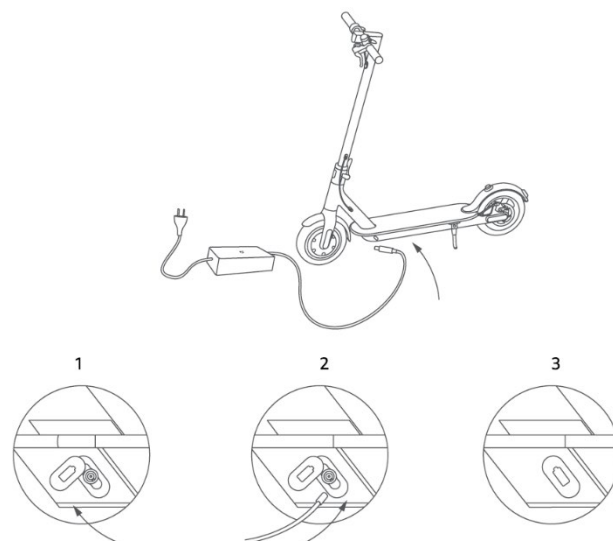

### ATENȚIE

Pentru a reîncărca acest produs, folosește DOAR încărcătorul furnizat sau o piesă de schimb originală. Folosirea unui alt tip de încărcător poate deteriora produsul sau poate prezenta alte riscuri potențiale.

Este recomandat să nu lași vehiculul complet descărcat pentru a preveni deteriorarea bateriei.

Este foarte important să nu lași vehiculul cu bateria descărcată, deoarece acest lucru va deteriora bateria.

Nu reîncărcați produsul imediat după utilizare. Lasă produsul să se răcească o oră înainte de încărcare.

Nu încărca niciodată produsul nesupravegheat.

Încarcă bateria la intervale regulate (cel puțin o dată pe lună), chiar dacă nu folosești vehiculul pentru o perioadă îndelungată.

Se recomandă să nu se efectueze cicluri complete de încărcare în medii foarte reci (sub 10°C).

Produsul nu trebuie să fie încărcat pentru perioade îndelungate, pentru a fi înțeles ca fiind de peste două ori timpul maxim de încărcare indicat în fișa tehnică. Supraîncărcarea scurtează durata de viață a bateriei și prezintă riscuri potențiale suplimentare.

Daunele cauzate de o manevrabilitate slabă a bateriei sunt ireversibile și nu sunt acoperite de garanția limitată.

Odată ce deteriorarea a avut loc, bateria nu poate fi reîncărcată (este interzisă demontarea bateriei de către personal necalificat, deoarece acest lucru poate duce la șocuri electrice, scurtcircuitate sau chiar accidente majore de siguranță).

Efectuați regulat inspecții vizuale ale cablurilor încărcătorului și a încărcătorului. Dacă cablul încărcătorului are daune evidente, nu îl folosi pentru a evita daune suplimentare și/sau riscuri, te rugăm să ne contactezi pentru înlocuire.

Ține-te departe de copii.

### PERICOL

Bateria este compusă din celule litiu-ion și elemente chimice periculoase pentru sănătate și mediu. Nu folosiți produsul dacă emite mirosuri, substanțe sau căldură excesivă. Nu arunca produsul sau bateria împreună cu deșeurile casnice.

Utilizatorul final este responsabil pentru eliminarea echipamentelor electrice și electronice și a bateriilor, în conformitate cu toate reglementările aplicabile.

## **PERICOL**

Evitați folosirea bateriilor folosite, defecte și/sau neoriginale ale altor modele sau mărci.

Nu lăsa bateria aproape de foc sau surse de căldură. Risc de incendiu și explozie.

Nu deschideți sau demontați bateria și nu loviți, aruncați, perforați sau atașați obiecte de baterie.

Nu atinge nicio substanță care a scăpat din baterie, deoarece conține substanțe periculoase. Nu lăsați copiii sau animalele să atingă bateria.

Nu supraîncărcați sau nu scurtcircuitați bateria. Risc de incendiu și explozie.

Nu scufunda și nu expune bateria la apă, ploaie sau alte lichide. Nu expune bateria la lumina directă a soarelui, la căldură sau frig excesiv (de exemplu, nu lăsa produsul sau bateria într-o mașină sub lumina directă a soarelui pentru o perioadă îndelungată) la un mediu care conține gaze explozive sau flăcări.

Nu purta sau depozita bateria împreună cu obiecte metalice precum agrafe de păr, coliere etc. Contactul dintre obiectele metalice și contactele bateriei poate duce la scurtcircuite care duc la daune fizice sau deces.

## **Autonomie**

Autonomia maximă și performanța vehiculului depind de mai mulți factori:

- Teren: Conducerea pe asfalt neted oferă o autonomie și performanță mai mari decât conducerea pe drumuri denivelate și dealuri.
- Greutatea utilizatorului: Cu cât greutatea este mai mare, cu atât autonomia și performanța vehiculului sunt mai mici.
- Temperatură: Folosirea scuterului într-un mediu foarte rece sau cald afectează autonomia și performanța.
- Viteză și stil de conducere: Conducerea lin și constantă extinde autonomia. Accelerația continuă, decelerarea și manevrele reduc semnificativ raza de acțiune. Viteza mai mică extinde autonomia.
- Întreținere: Încărcare la timp, întreținere corespunzătoare și verificarea regulată a intervalului de creștere a presiunii anvelopelor, asigurarea unei performanțe constante în timp.
- Nivelul de încărcare al bateriei influențează performanța, cu cât nivelul este mai jos, cu atât viteza este mai mică, mai ales pe urcări.

Autonomia declarată este calculată la o viteză de 15 km/h cu o baterie nouă și încărcată, în condiții uscate, fără vânt, la 25°C, pe o suprafață plată, condusă de o persoană de 75 kg.

În timp, capacitatea și performanța oferite de baterie scad din cauza deteriorării electrochimice fiziologice a celulelor care o alcătuiesc.

## 6. Informații de control / Panou de control

### Detalii de control

1. Lumina frontală
2. Controlul semnalizatoarelor
3. Manetă de frână stângă
4. Manetă de frână dreaptă
5. Buton multifuncțional
6. Afișaj
7. Accelerator

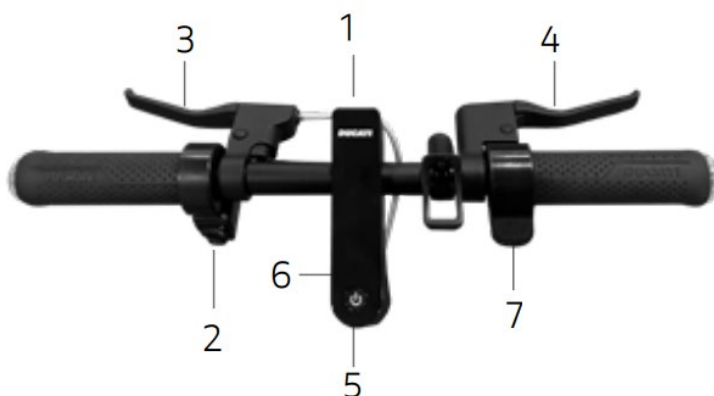

- Pornire și dezactivare: Apăsați și ținând apăsat butonul multifuncțional câteva secunde
- Lumini: Apasă o dată butonul multifuncțional pentru a aprinde sau stinge luminile.
- Modul viteză: Apasă butonul multifuncțional de două ori în succesiune rapidă pentru a trece la următorul nivel de viteză
- Cutia de viteze km/h mp/h: apasă butonul multifuncțional de trei ori la rând
- Accelerație: Accelerația pornește odată ce viteza înainte depășește 3 km/h și maneta accelerației este apăsată
- Cruise control: când este activ, intră în funcțiune după 5 secunde la o viteză constantă și se dezactivează când frâna sau accelerația este apăsată pentru prima dată.
- Semnalizoare: Acestea sunt necesare pentru a semnala orice schimbare de direcție în timpul condusului într-un stadiu incipient și sunt activate și dezactivate cu comutatorul selector

### Modul viteză:

- MERS/PIETON: maxim 6 km/h, nivel de accelerație scăzut pentru siguranță
- ECO: maxim 20 km/h, nivel mediu de accelerație pentru o distanță mai lungă
- CONFORT: maxim 25 km/h, nivel mediu de accelerație pentru o autonomie mai mare
- SPORT: maxim 25 km/h, nivel maxim de accelerație

## Afișaj

1. Vitezometru: Afișează viteza actuală a scuterului.
2. Nivelul bateriei: Indică nivelul de încărcare rămas.
3. Lumini: Lumină indicator de lumină
4. Lumina indicator Bluetooth
5. Modul SPORT
6. Modul ECO
7. Modul COMFORT
8. Cruise Control: menținerea vitezei.  
Se activează după ce menține aceeași viteză câteva secunde.
9. Modul WALK
10. Prezența defectelor. Numărul defectului este indicat pe vitezometru

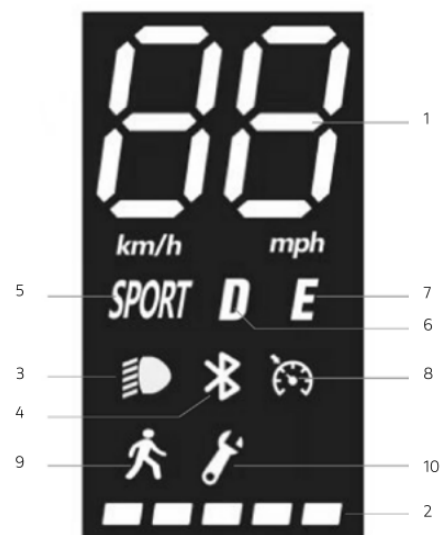

## 7. Depozitare, întreținere și curățare

Dacă există pete pe corpul produsului, șterge-le cu o cârpă umedă. Dacă petele persistă, aplică săpun blând pe ele, periază-le cu periuța de dinți, apoi șterge-le cu o cârpă umedă. Dacă există zgârieturi pe componentele din plastic, folosește șmirghel sau alt material abraziv pentru a le îndepărta. Nu curățați produsul cu alcool, benzină, kerosen sau alți solvenți chimici corozivi și volatili pentru a evita deteriorarea gravă. Nu spăla produsul cu jeturi de apă la presiune înaltă. La curățare, asigură-te că produsul este oprit, cablul de încărcare este deconectat și dopul de cauciuc este închis, deoarece pătrunderea apei poate duce la șocuri electrice sau alte probleme grave. Pătrunderea apei în baterie poate duce la deteriorarea circuitelor interne, risc de incendiu sau explozie. Dacă ai dubii că a pătruns apă în baterie, încetează imediat să folosești bateria și returnează-o la departamentul de service sau dealer pentru inspecție.

Când produsul nu este folosit, păstrează-l în interior, într-un loc uscat și răcoros. Nu o depozita afară sau în interiorul mașinii pentru o perioadă îndelungată. Lumina solară excesivă, supraîncălzirea și frigul excesiv accelerează îmbătrânirea anvelopelor și compromite durata de viață utilă atât a produsului, cât și a bateriei. Nu o expune la ploaie sau apă, și nu o scufunda și nu o spela cu apă.

Verificați regulat strângerea diferitelor elemente prinse cu șuruburi, în special a axelor roților, sistemul pliabil și de transport, sistemul de direcție, sistemul de frânare, starea bună a cadrului, furcilor și suspensiei. Piulițele și toate celelalte elemente de fixare auto-strânse își pot pierde eficiența, așa că este necesar să verificați și să strângeți periodic aceste componente.

Ca toate componentele mecanice, acest produs este supus uzurii și stresului ridicat. Diferite materiale și componente pot reacționa la uzură sau la oboseala de stres în moduri diferite. Dacă durata de viață a unui component este depășită, acesta se poate rupe brusc, cauzând leziuni conductorului. Orice formă de crăpătură, zgârietură sau schimbare de culoare în zonele puternic solicitate indică faptul că durata de viață a componentei a fost atinsă și trebuie înlocuită.

Verificați starea de uzură a anvelopelor: nu trebuie să existe tăieturi, crăpături, corpuri străine, umflături anormale, piese lipsă sau alte daune. Pentru presiunea anvelopelor, consultați valoarea de pe anvelopă sau din interiorul manualului

Nu încercați să demontați sau să reparați produsul singur. Înlocuirea tuturor componentelor scuterului trebuie realizată de serviciul autorizat de asistență tehnică; pentru a afla mai multe, contactați dealerul sau vizitați site-ul [www.platum.store/en/assistance](http://www.platum.store/en/assistance)

## 8. Configurarea aplicației

Acest produs poate fi asociat cu aplicația Platum e-Mobility. Aplicația îți permite să controlezi produsul direct de pe smartphone-ul tău.



Scanează codul QR pentru a descărca și instala aplicația. Dacă aplicația nu este găsită, este recomandat să o cauți pe serviciul tău de referință căutând "Platum e-mobility"

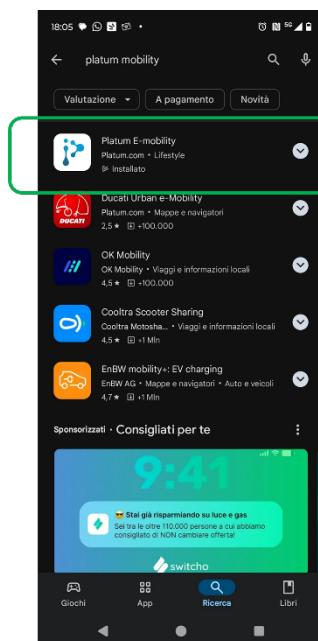

Apasă pe "Înregistrează-te acum" sau autentifică-te direct cu contul tău Google/Apple. Introduceți informațiile și acceptați termenii de utilizare făcând clic pe "Trimite"

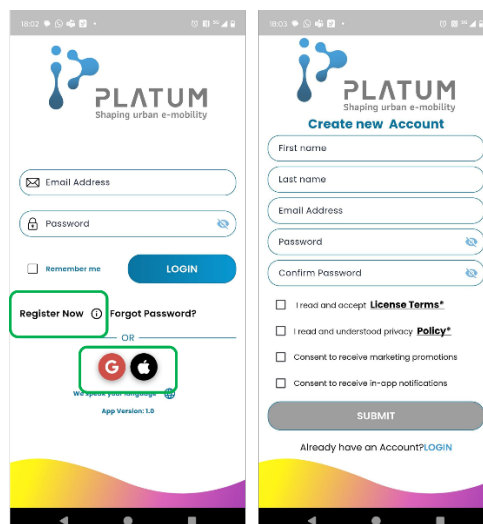

Odată ce te-ai înregistrat și te-ai conectat pentru prima dată, aplicația poate necesita mai multe permisiuni necesare pentru utilizarea și funcționalitatea aplicației în sine.

### Pentru a conecta un vehicul nou

1. Pornește vehiculul. Pentru a-l putea conecta, lumina bluetooth trebuie să clipească și vehiculul să nu fie asociat cu un alt cont
2. Apasă pe simbolul "+"
3. Odată ce vehiculul a fost identificat, apasă "Parchează în garaj"
4. Scanează codul QR de pe autocolantul de pe ecran sau introdu numărul de serie imprimat pe placa de picior pentru a completa perechea

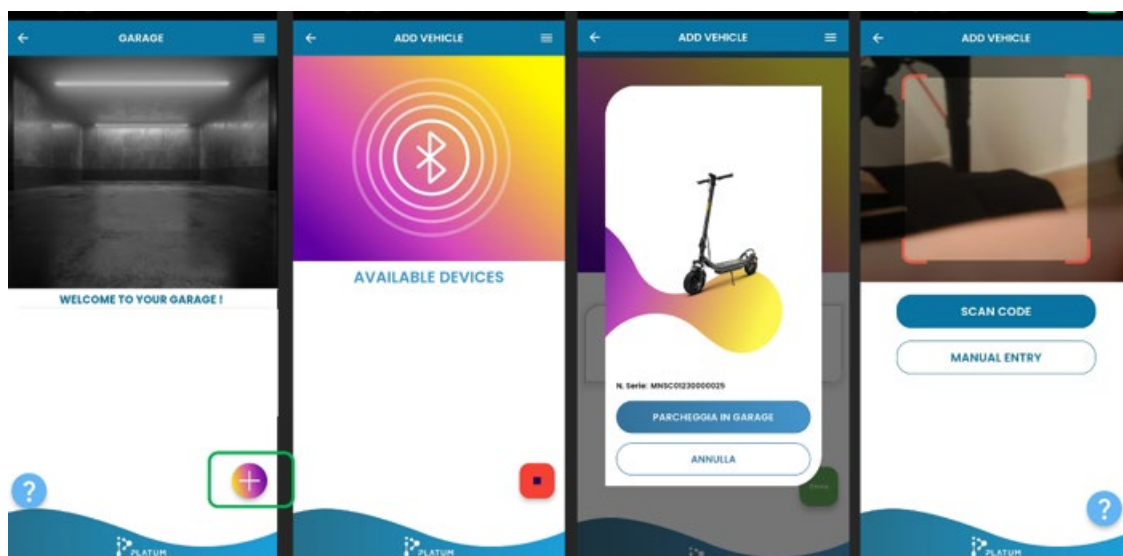

5. Odată ce împerechea este completă, vehiculul va apărea în garaj
6. Făcând clic pe brand, produsul va apărea în garaj
7. Dacă vehiculul este pornit și în apropiere, apăsarea pe vehicul te duce la bord
8. Pentru a deconecta vehiculul din cont, pur și simplu dă click pe numele modelului și glisează spre stânga

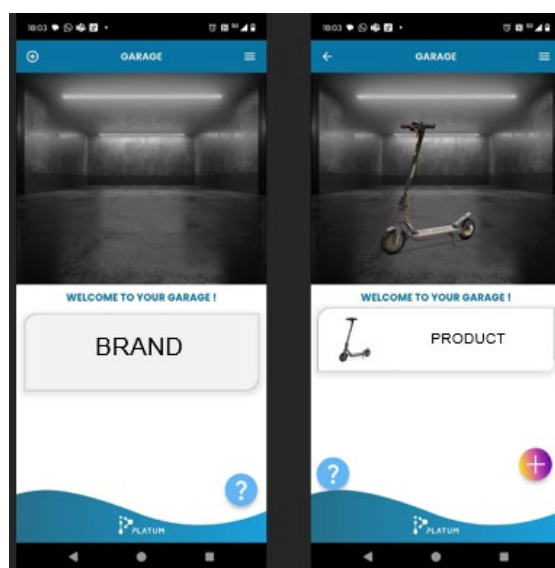

Fiecare bord este specific modelului și brandului vehiculului.

Principalele caracteristici ale aplicației sunt:

- Viteza de vizualizare
- Vezi nivelul bateriei
- Vizualizați și schimbați modul de viteză (nu puteți introduce "pietonul")
- Distanța parcursă de vizualizare
- Blocarea și deblocarea scuterului
- Activează și dezactivează modul de croazieră
- Aprinzând și stingând luminile

Aplicația îți permite să asociezi mai multe vehicule, dar același vehicul poate fi asociat cu un singur cont.

Imaginile sunt exemple și nu corespund unui model specific.

## **ATENȚIE**

Versiunea aplicației poate fi actualizată pe serviciul tău de aplicație. Se recomandă să verifici constant actualizările aplicației pentru a beneficia de funcții noi și să instalezi întotdeauna cea mai recentă versiune a aplicației pe dispozitivul tău.

## **PERICOL**

Folosind un suport special pentru telefon, poți folosi aplicația ca un tablou de bord.

## 9. Specificații tehnice

EAN	8056121594302
Model	Ducati PRO-II MY2026
SKU	DU-MO-260002
Brand	DUCATI
MY	MY2026
Cadru	Aluminiu
Suspensie	Față și spate
Anvelope	Cameră interioară de 10"
Frâne	Electric față, tambur spate cu 2 manete de frână
Motor	Fără perii, 350 W, 15 Nm, KERS
Puterea de vârf	900 W
Panta maximă	16%
Viteză	25 km/h
Baterie	36 V, 10 Ah, 360 Wh, celule DCMEG
Charger	Încărcare DC 42V, 2A (Max)
Timpu de încărcare	5~6h
Autonomie*	50 km
Lumini	LED-uri față și spate, semnalizatoare integrate
Afișaj	LED, 4 trepte, mod croazieră
Sonerie	Mecanic
Bluetooth	Aplicația Platum e-mobility
E-lock	În aplicația Platum
Rezistența la apă	IPX5
Sarcina maximă	100 kg
Greutate	14 kg
Dimensiuni ale produsului deschis	1150*510*1210 mm
Dimensiunile produsului închis	1150*510*535 mm
Dimensiunile ambalajului	1135*155*550 mm
Greutatea ambalajului	16 kg

Autonomia declarată este calculată la o viteză de 15 km/h cu o baterie nouă și încărcată, în condiții uscate, fără vânt, la 25°C, pe o suprafață plată, condusă de o persoană de 75 kg

## 10. Depanare

Eroare	Cauză	Soluție
Motorul nu pornește	Problemă electrică, prezența Cod de eroare	Solicitați asistență tehnică
Roata motoare nu se rotește	Problema frânelor	Reglați frânele, dacă problema persistă, solicitați asistență tehnică
	Motorul este blocat	Verifică dacă roata este strânsă corespunzător, verifică dacă roata se rotește fără să pornească vehiculul. Dacă problema persistă, solicitați asistență tehnică
Motorul se oprește în timp ce funcționează	Supraîncălzirea motorului	Oprește vehiculul și așteaptă să se răcească
	Prezența codului de eroare	Solicitați asistență tehnică
După încărcare, produsul nu se mai pornește și nu se oprește după câțiva kilometri.	Bateria avariată	Solicitați asistență tehnică
Bateria nu se încarcă sau produsul nu pornește	Probleme de conexiune	Solicitați asistență tehnică
	Bateria nu este conectată (modelele cu baterie detașabilă)	Verifică dacă conectorul de alimentare este conectat la priză
	Bateria este descărcată	Încarcă bateria la 100%
	Bateria avariată	Solicitați asistență tehnică
	Probleme cu încărcătorul	Înlocuiește încărcătorul

Cod de eroare	Descrierea anomaliilor
E.1	Protecția împotriva supracurentului
E.2	Anomalia de programare a unității de control al afișajului
E.3	Sub tensiunea bateriei
E.4	Defecțiuni la semnalul de frână
E.5	Defecțiuni la senzorul Hall al motorului
E.6	Defecțiuni/defecțiuni la controlul accelerației
E.7	Eroare de controler
E.9	Problema comunicării prin cablu galben
E.1	Anomalia controlerului de program sau semnalul de 5V
E.2	Problema de comunicare cu cablul verde/protocolul

## 11. Răspundere și condiții generale de garanție

Șoferul își asumă toate riscurile legate de neutilizarea căștii și a altor echipamente de protecție.

Șoferul este obligat să **respecte reglementările locale în vigoare în legătură cu:**

- **La vârsta minimă permisă pentru șofer,**
- **Restricții privind tipul de șoferi care pot folosi produsul**
- **Toate celelalte aspecte de reglementare**

Șoferul este, de asemenea, obligat să mențină produsul curat și într-o stare perfectă de eficiență și întreținere, să efectueze cu sârguință verificările de siguranță pentru care este responsabil, așa cum este descris în secțiunile anterioare, să nu manipuleze produsul în niciun fel și să păstreze toată documentația legată de întreținere.

Compania nu este răspunzătoare pentru daunele cauzate și nu este în niciun fel responsabilă pentru daunele produse proprietății sau persoanelor în următoarele cazuri:

- Produsul este folosit necorespunzător sau neconform instrucțiunilor din manualul de instrucțiuni;
- Produsul, după achiziție, este modificat sau modificat în toate sau unele componente ale sale.

În cazul unei defecțiuni ale produsului din cauze care nu pot fi atribuite comportamentului incorect al șoferului și dacă doriți să consultați termenii generali ai garanției, vă rugăm să contactați dealerul sau să vizitați

[www.platum.store/en/assistance](http://www.platum.store/en/assistance)

Orice defecțiuni sau defecțiuni cauzate de evenimente accidentale și/sau atribuite responsabilității Cumpărătorului sau utilizării Produsului care nu respectă utilizarea sa intenționată și/sau prevederile documentației tehnice atașate Produsului, sau din cauza neajustării pieselor mecanice, sunt întotdeauna excluse din sfera Garanției Legale a Produsului. uzura naturală a materialelor care pot fi uzate sau cauzate de erori de asamblare, lipsa întreținerii și/sau utilizarea acestora care nu respectă instrucțiunile.

Următoarele sunt, de exemplu, considerate excluse de la Garanția Legală referitoare la produse:

- Daune cauzate de impacturi, căderi sau coliziuni accidentale, înțepături;
- Daune cauzate de utilizare, expunere sau depozitare într-un mediu nepotrivit (de exemplu: prezența ploii și/sau a noroiului, expunerea la umiditate sau sursă excesivă de căldură, contact cu nisip sau alte substanțe);
- Daune cauzate de neajustarea din cauza traseului și/sau întreținerea pieselor mecanice, frânelor, ghidonului, anvelopelor etc.; instalarea incorectă și/sau asamblarea incorectă a pieselor și/sau componentelor;
- Uzura naturală a materialelor portabile: frâne cu disc (de exemplu: plăcuțe, etriere, disc, cabluri), anvelope, suporturi de picior, garnituri, rulmenți, becuri și becuri LED, suport de sprijin, mânere, apărători de noroi, piese de cauciuc (tăbliță), cabluri pentru conectorul de cablu, măști și abțibilduri etc.;
- Întreținerea necorespunzătoare și/sau utilizarea necorespunzătoare a bateriei produsului;
- Manipularea și/sau forțarea unor părți ale produsului;
- Întreținere sau modificare incorectă sau inadecvată a produsului;
- Utilizarea necorespunzătoare a produsului (de exemplu: sarcină suplimentară, utilizare în competiții și/sau pentru activități comerciale de închiriere sau închiriere);
- Întreținerea, reparațiile și/sau intervențiile tehnice asupra produsului efectuate de terți neautorizate;
- Daune aduse produselor rezultate din transport, dacă sunt efectuate de cumpărător;
- Daune și/sau defecte rezultate din utilizarea pieselor de schimb neoriginale.

Vă rugăm să consultați cea mai recentă versiune a termenilor garanției disponibile la

[www.platum.store/en/assistance](http://www.platum.store/en/assistance)

## 12. Informații privind eliminarea

### ATENȚIE

Tratamentul dispozitivului electric sau electronic la sfârșitul duratei sale de viață (aplicabil în toate țările Uniunii Europene și în alte sisteme europene cu sistem separat de colectare)



Acest simbol de pe produs sau ambalaj indică faptul că produsul nu trebuie considerat deșeu casnic normal, ci predat unui punct de colectare adecvat pentru reciclarea echipamentelor electrice și electronice (WEEE).

Asigurându-te că acest produs este eliminat corect, vei ajuta la prevenirea potențialelor consecințe negative pentru mediu și sănătate, care altfel ar putea fi cauzate de eliminarea inadecvată.

Reciclarea materialelor ajută la conservarea resurselor naturale. Pentru informații mai detaliate despre reciclarea și eliminarea acestui produs, vă rugăm să contactați serviciul local de eliminare a deșeurilor sau punctul de vânzare de unde l-ați achiziționat.

În orice caz, eliminarea trebuie efectuată în conformitate cu reglementările în vigoare în țara de achiziție.

În special, consumatorii sunt obligați să nu elimine WEEE ca deșeuri municipale, ci trebuie să participe la colectarea separată a acestui tip de deșeuri prin două metode de livrare:

La Centrele de Colectare municipale (cunoscute și ca Eco-terenuri, insule ecologice), direct sau prin serviciile de colectare ale companiilor municipale, acolo unde acestea sunt disponibile.

La punctele de vânzare de echipamente electrice și electronice noi.

Modul 1-la-1 este întotdeauna garantat în timpul achiziției unui EEE nou de către consumator, indiferent de dimensiunea WEEE-ului.

În cazul eliminării ilegale a echipamentelor electrice sau electronice, pot fi aplicate sancțiunile specifice prevăzute de legislația actuală privind protecția mediului.

Dacă WEEE conține baterii sau acumulate, acestea trebuie îndepărtate și supuse colectării separate specifice.

### ATENȚIE

Tratamentul bateriilor uzate (aplicabil în toate țările Uniunii Europene și în alte sisteme europene cu sistem separat de colectare)



Acest simbol de pe produs sau ambalaj indică faptul că bateria nu ar trebui considerată deșeu casnic normal. La unele tipuri de baterii, acest simbol poate fi folosit împreună cu un simbol chimic.

Simbolurile chimice Mercur (Hg) sau Plumb (Pb) sunt adăugate dacă bateria conține mai mult de 0,0005% mercur sau 0,004% plumb.

Asigurându-te că celulele bateriei sunt eliminate corect, vei ajuta la prevenirea potențialelor consecințe negative pentru mediu și sănătate, care altfel ar putea fi cauzate de eliminarea lor inadecvată. Reciclarea materialelor ajută la conservarea resurselor naturale.

În cazul produselor care, din motive de siguranță, performanță sau protecție a datelor, necesită o conexiune fixă la o baterie/baterie internă, bateria trebuie înlocuită doar de personal de service calificat.

Livrați produsul la sfârșitul duratei de viață către punctele de colectare potrivite pentru eliminarea echipamentelor electrice și electronice: astfel, bateria din interior este tratată corespunzător.

Pentru informații mai detaliate despre eliminarea bateriei sau produsului folosit, puteți contacta serviciul local de eliminare a deșeurilor sau punctul de vânzare de unde ați cumpărat-o.

În orice caz, eliminarea trebuie efectuată în conformitate cu reglementările în vigoare în țara de achiziție.

Este manual é válido para os seguintes veículos

**DUCATI PRO-II MY26**  
**8056121594302 / DU-MO-260002**

**Índice**

1. Introdução
2. Instruções de segurança
3. Conteúdo da embalagem e montagem
4. Utilização
5. Bateria
6. Informações dos comandos / Painel de controlo
7. Armazenamento, manutenção e limpeza
8. Configuração da aplicação
9. Ficha técnica
10. Resolução de problemas
11. Responsabilidade e condições gerais de garantia
12. Informações sobre eliminação

**Manual do Utilizador**

**Instruções originais escritas em italiano**

Obrigado por escolher este produto.

Para informações, apoio técnico, assistência e termos gerais de garantia, por favor contacte o seu concessionário ou visite o [www.platum.com/en](http://www.platum.com/en)

## 1. Introdução

### Geral

Este manual é uma parte integrante e essencial do veículo.

Antes de comissionar, é essencial que os utilizadores leiam, compreendam e sigam cuidadosamente as seguintes instruções.

A empresa não é responsável pelos danos causados e não é de forma alguma responsável pelos danos causados a bens ou pessoas nos seguintes casos:

- O produto é usado de forma incorreta ou não conforme as instruções do manual de instruções;
- O produto, após a compra, é alterado ou adulterado em todos ou alguns dos seus componentes.

Com vista ao desenvolvimento tecnológico contínuo, o fabricante reserva-se o direito de modificar o produto sem aviso prévio e sem que este manual seja atualizado automaticamente. Para informações e para consultar quaisquer revisões a este manual, visite o site da [www.platum.store/en/assistance](http://www.platum.store/en/assistance)

### Serviço ao Cliente

Para qualquer incómodo ou pedido de esclarecimento, contacte sem hesitação o Serviço de Assistência do seu concessionário autorizado, que dispõe de pessoal competente e especializado, equipamento específico e peças sobressalentes originais.

### Aviso legal sobre o uso

Verifique e cumpra o código rodoviário e os regulamentos locais de trânsito em vigor no ciclismo, no trânsito rodoviário aplicável a trotinetes elétricas e nas restrições quanto ao tipo de condutores que podem usar o produto e ao uso deste tipo de produto.

### Avisos de Segurança

Para identificar as mensagens de segurança neste manual, será usada a seguinte redação para atrair a atenção do leitor/utilizador para o uso correto e seguro da bicicleta assistida por pedais.

### ATENÇÃO

#### Presta atenção

Destaque as regras a seguir para evitar danificar veículos e/ou evitar situações perigosas.

### PERIGO

#### Riscos residuais

Destaca a presença de perigos que causam riscos residuais dos quais o utilizador deve estar atento para evitar lesões ou danos materiais.

## 2. Instruções de segurança

Leia e siga cuidadosamente as seguintes instruções antes de usar o produto. Guarde este manual para referência futura ou para novos utilizadores.

Dedique tempo a aprender o básico da prática para evitar incidentes graves que possam ocorrer nos primeiros meses. Contacte o seu concessionário para obter apoio sobre como usar corretamente o produto ou para ser encaminhado para uma organização de formação adequada.

A empresa recusa qualquer responsabilidade direta ou indireta derivada do uso indevido do produto, do incumprimento tanto das regulamentações rodoviárias como das instruções deste manual, de acidentes e disputas causados por incumprimento das regras e ações ilegais.

Este produto destina-se a fins recreativos, deve ser utilizado apenas por uma pessoa e não para transporte de passageiros; por isso, não pode ser usado por mais do que uma pessoa ao mesmo tempo.

Não altere de forma alguma o propósito do uso do veículo, este produto não é adequado para acrobacias, competições, transporte de objetos, reboque de outros veículos ou apêndices.

A trotinete elétrica deve ser usada com cautela, respeitando sempre as regras impostas pelo Código da Estrada do país de circulação, para evitar perigos e cuidar ao máximo de si e dos outros.

O nível de pressão sonora de emissão (ruído) ponderado no ouvido do condutor é inferior a 70 dB.

### ATENÇÃO

É importante ter em mente que, quando está num local público ou na estrada, mesmo que siga este manual à risca, não está imune a lesões causadas por infrações ou ações inadequadas contra outros veículos, obstáculos ou pessoas. O uso incorreto do produto ou o não cumprimento das instruções deste manual podem resultar em danos graves.

Este produto é um veículo elétrico. Quanto mais rápido conduz, maior é a distância de travagem. A travagem de emergência em estradas escorregadias, lamacentas, molhadas ou geladas pode fazer as rodas patinarem e fazer com que perca o equilíbrio. Deve ser mantida a velocidade adequada e a distância de segurança em relação a outros veículos ou peões. Tenha muito cuidado ao conduzir em estradas desconhecidas. Não abra o suporte ao usar o produto, pois há risco de lesões pessoais graves e danos no produto.

### ATENÇÃO

Em estradas molhadas, a distância de travagem aumenta e a aderência diminui significativamente em comparação com estradas secas!

Conduz com mais cuidado, mantenha a distância!

Para sua própria segurança, use sempre: capacete, joelheiras e cotoveleiras para se proteger de quedas e lesões enquanto conduz o produto. Ao emprestar o produto, peça ao condutor para usar equipamento de segurança e explique como usar o veículo. Para evitar lesões, não empreste o produto a pessoas que não sabem como usá-lo. Use sempre sapatos antes de usar o produto.

As crianças não podem brincar com a trotinete nem com as suas peças, nem podem ser autorizadas a limpá-la ou manter-se.

Ao conduzir o produto, tenha cuidado para não assustar crianças e peões. Quando andar atrás deles, avise-os usando a campainha e abrande usando o modo de andar a 6 km/h.

### ATENÇÃO

A banda de frequência de funcionamento do dispositivo Bluetooth® situa-se entre 2,4000 GHz e 2,4835 GHz.

A potência máxima de radiofrequência transmitida nas bandas de frequência é de 100 mW.

## Instruções e avisos sobre o comportamento de condução

Condições	Uso Apropriado/Pretendido	Uso indevido
Pilotos	Um. A altura mínima sugerida é aquela para a qual o utilizador tem total capacidade para manusear o guiador numa posição relaxada. A altura máxima sugerida é de 200 cm	Várias pessoas, com crianças ou animais
Equipamento de segurança	Capacete, joelheiras, cotovelos, colete refletor	Sem equipamento
Verifique antes de conduzir	Antes de cada utilização, verifique os travões e o seu desgaste, verifique a pressão do pneu (veja o lado do pneu para o valor recomendado), desgaste das rodas, acelerador, piscas, luzes e estado da carga da bateria.	Nunca verifique o produto antes de conduzir
	Se detetar algum ruído invulgar ou qualquer anomalia, não use o produto e contacte o seu concessionário ou o Serviço de Assistência Técnica Autorizado	Use o produto na presença de ruídos e anomalias
Andar a empurrar o produto	Não aceleres	Pressiona o acelerador
	Empurrar enquanto caminha em passadeiras pedonais	Conduzir o veículo sobre passagens de peões
	Em áreas pedonais, se não houver modo pedonal (6 km/h)	Conduza o veículo em áreas pedonais se não tiverem modo pedonal (6 km/h)
	Em áreas sobrelotadas	Conduzir o veículo em zonas sobrelotadas
Quando estacionário	A pessoa que usa este produto deve conseguir colocar facilmente ambos os pés no chão enquanto segura o guiador à altura adequada	Não conseguir manter o produto imóvel e equilibrado  Senta-te sobre o produto enquanto está a funcionar ou parado.
Condução em condições normais	Nada de objetos pendurados no guiador	Objetos pendurados no guiador causam instabilidade e podem atrapalhar durante as manobras
	Anda com as duas mãos no guiador.	Condução com uma mão ou mãos-livres
	Não use dispositivos como telemóveis, smartwatches, leitores de música, auscultadores	Use dispositivos como telemóveis, smartwatches, leitores de música, auscultadores intra-auriculares
	Pedale com ambos os pés sobre a cama confortavelmente e em segurança	Conduz com um ou dois pés fora do pé. É proibido colocar e concentrar peso no guarda-lamas traseiro
	Conduzir com capacete e equipamento de proteção	Conduzir sem capacete e equipamento de proteção
	Conduzir em estradas de fácil acesso, lisas e compactas, evite áreas de trânsito intenso ou zonas sobrelotadas: por exemplo, ciclovía dedicada, pavimentos lisos	Conduzir em autoestradas, estradas de longa distância Conduzir em estradas movimentadas Condução no passeio Conduz em zonas sobrelotadas Conduzir em estradas muito acidentadas Conduza perto de ravinas, escarpas, portos,

		mar, lagos e rios
	Cumprir as regulamentações locais e as leis de trânsito	Incumprimento das regulamentações atuais e do código rodoviário
	Olhe sempre em frente e esteja atento a todos os obstáculos, veículos e peões próximos	Distraia-se enquanto conduz
	Muda de direção enquanto te certificas de que és visto, moderando a velocidade	Mudar de direção abruptamente a alta velocidade sem garantir que és visto
	Em todo o caso, antecipe a trajetória e modere a velocidade respeitando o código rodoviário e os mais vulneráveis	Travar e fazer curvas ao mesmo tempo torna o veículo instável
	Use sempre os piscas se forem fornecidos no produto	Não use piscas
	Abrande quando houver peões presentes	Acelere ou mantenha uma velocidade constante quando houver peões presentes
	Use o modo pedonal nas zonas pedonais (6 km/h)	Conduza sem usar o modo pedonal em zonas pedonais (6 km/h)
	A alertar para a sua presença usando a campainha	Não avise da sua presença usando a campainha
Condições irregulares da estrada: solavancos/degraus artificiais/superfície irregular	Conduzir a velocidade moderada	Condução em alta velocidade
	Dobre ligeiramente os joelhos para melhor absorção de choques ao atravessar uma superfície irregular.	Acelerar em obstáculos e mais solavancos, descer escadas, saltar obstáculos, escalar passeios, conduzir de forma rígida.
Comportamento: ao fazer curvas, a descer, na presença de obstáculos, veículos e peões próximos	Mantenha uma distância segura	Não respeitar a distância de segurança
	Pare de Acelerar/Travar e Abrandar	Acelerar
	Conduza a velocidade moderada e trava em segurança	Conduzir a alta velocidade, travar de repente
	Esteja atento a portas e outros obstáculos em altura	Passar por baixo de obstáculos em altura
Condições de visibilidade	Só conduz se houver luz suficiente para conduzir em segurança. Em caso de conduzir em condições de luz desfavorável (desde meia hora após o pôr do sol, durante todo o período de escuridão e até durante o dia, se as condições meteorológicas impedirem a visibilidade da estrada, se estiver a passar por túneis), lembre-se de ligar as luzes do produto e usar colete refletor ou órteses.	Conduzir em condições de luz desfavorável, com as luzes apagadas e sem o uso de colete refletor ou aparelho ortopédico.
Condições meteorológicas	Conduzir em condições meteorológicas ótimas (sem chuva)	Conduzir em condições adversas: na chuva, quando neva, na presença de gelo ou lama na estrada, vento forte, em nevoeiro.
Estacionamento	Em áreas especiais, sem dificultar a circulação de veículos e peões	Por todo o lado, dificultando a circulação de veículos e peões
	Em superfícies lisas, garantindo estabilidade	Em superfícies irregulares e sem garantir estabilidade
	Desligue o produto e use sempre um	Deixando o produto ligado, sem vigilância,

	dispositivo anti-roubo. Use o suporte fornecido	sem um dispositivo anti-roubo
Praticar desportos radicais/acrobacias	NÃO	SIM Conduza perto de ravinas, escarpas, portos, mar, lagos e rios. Conduz sobre poças. Corridas de outros veículos
Sujeita o produto a impactos fortes	NÃO	SIM Atirar coisas ou pessoas por cima. Lançar de degraus ou de cima

## PERIGO

### O que fazer após uma queda:

Verifica se a alavanca do acelerador está a funcionar corretamente. Para isso, acelera e desacelera várias vezes.

Verifica sempre se os travões estão a funcionar corretamente. Para isso, saia do produto, empurra-o para a frente e trave para garantir que responde aos comandos.

Verifique se todos os componentes do veículo estão no lugar e bem fixados.

Verifique o desgaste e a pressão dos pneus (veja o lado do pneu para o valor recomendado).

Verifica os travões e cabos para ver se estão a desgastar.

## PERIGO

Os travões podem aquecer durante a utilização. Não toque após o uso.

Produto montado, o guiador será instalado com os parafusos apropriados contidos na embalagem.

## PERIGO

É proibido modificar ou transformar o produto ou as suas partes de qualquer forma, pois isso pode prejudicar a eficiência, a estrutura e causar danos.

## ATENÇÃO

Com vista a um desenvolvimento tecnológico contínuo, o fabricante reserva-se o direito de modificar o produto sem aviso prévio, sem que este manual seja atualizado automaticamente.

Para informações e para consultar as revisões deste manual, visite o site [www.platum.store/en/assistance](http://www.platum.store/en/assistance)

## ATENÇÃO

Mantenha as crianças afastadas de peças de plástico (incluindo materiais de embalagem) e de peças pequenas que possam causar asfixia.

### 3. Conteúdo da embalagem e montagem

#### Na caixa

- Ferramentas de montagem
- Parafusos de montagem do guidador
- Adaptador de inflação (se necessário)
- Charger
- Instruções de segurança e declarações de conformidade

#### Montagem do guidador

Insira os parafusos manualmente sem os apertar, depois use a chave inglesa fornecida para os apertar e fixar o guidador.

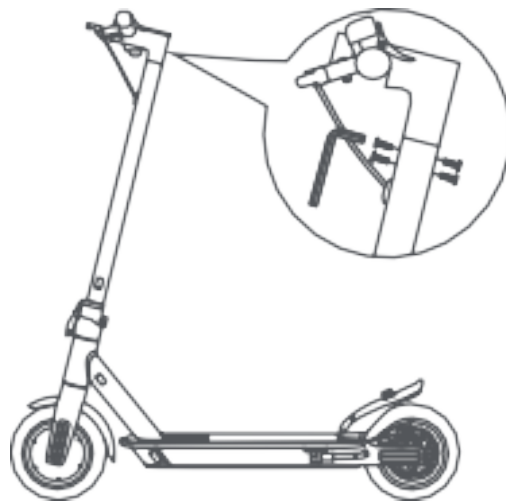

#### Passos:

- Remova o produto da embalagem
  - Abra o suporte e verifique a estabilidade do produto
  - Abra a coluna do guidador e prenda-a fechando a alavanca do mecanismo de bloqueio
- ATENÇÃO:** Verifique se a alavanca está devidamente fechada antes de cada utilização
- Ligue o cabo de alimentação do ecrã ao chicote principal (se necessário)
  - Liga o farol ao cabo do ecrã (se necessário)
  - Instale o guidador na coluna da direção tendo cuidado para não apertar os cabos
  - Aperte os parafusos da coluna com a chave inglesa fornecida
  - Ajuste o mecanismo de fecho da coluna de direção
  - Verifique a pressão dos pneus (veja o lado do pneu para o valor recomendado)
  - Carregue o dispositivo antes da primeira utilização, verificando se o carregador e a porta de carregamento estão secos

## Estabilidade da coluna de direção

Ajustar a coluna do guidador:

Se a coluna do guidador ficar instável após o fecho, ajuste os parafusos de aperto ou desaperte o suficiente para aumentar a estabilidade da coluna de direção.



## ATENÇÃO

Monta o produto corretamente. Se, durante a montagem, encontrar algum defeito de fabrico, passos pouco claros ou dificuldades na própria montagem ou nos ajustes, não conduza o veículo e contacte o seu concessionário ou visite o site da [www.platum.store/en/assistance](http://www.platum.store/en/assistance) para assistência técnica.

## 4. Utilização

Antes de cada utilização, verifique o funcionamento correto das alavancas de travão, acelerador, luzes e piscatas, a pressão correta dos pneus e o estado de desgaste dos cabos e pneus.

1. Coloque o produto numa superfície plana.
2. Liga o ecrã e seleciona o modo de velocidade
3. Dobrar o suporte
4. Segura firmemente o guiador com ambas as mãos. Pisa na plataforma com um pé e usa o outro para te dar um pequeno empurrão
5. Quando atingires 3 km/h, podes carregar no acelerador, o que ativa o motor. Note que o acelerador entra em ação quando a velocidade para a frente ultrapassa os 3 km/h. Por razões de segurança, o produto está configurado para evitar que comece parado.

### ATENÇÃO

- Ao montar o produto, incline o corpo na direção da condução durante a curva e rode lentamente o guiador.
- Para parar o produto, liberte o acelerador, pressione as alavancas de travão enquanto está atento ao efeito de inclinação
- Para descer, primeiro pare completamente o produto. Sair do produto em movimento pode causar lesões.

### Dobrar e transportar

Certifique-se de que a trotinete elétrica está desligada durante estas operações

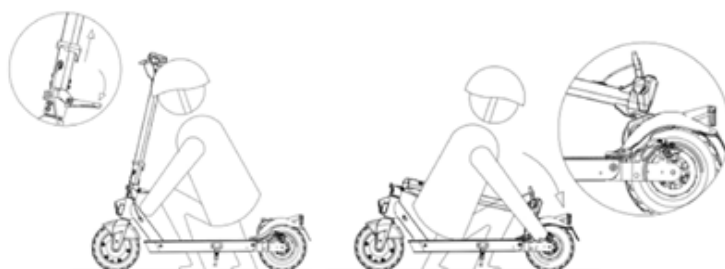

### Encerramento:

- Desbloqueie a alavanca do poste
- Dobre o bastão na placa de apoio
- Prenda o gancho do guiador ao gancho do guarda-lamas traseiro.
- Certifique-se de que está trancado levantando cuidadosamente o produto do chão.

### Abertura:

- Destrancar o gancho do guiador do guarda-lamas
- Levanta o poste do guiador até ao fim da corrida
- Tranca o poste do guiador empurrando a alavanca para dentro.

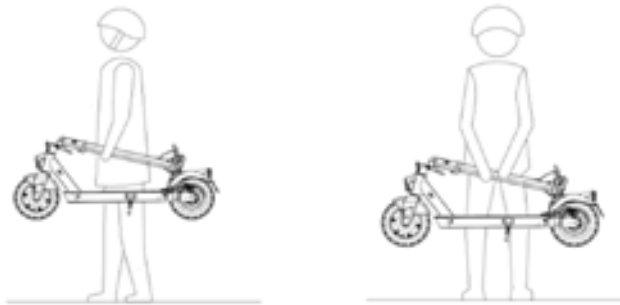

Leve sempre a scooter segurando-a com uma ou ambas as mãos junto ao poste do guidador.

### **PERIGO**

Certifique-se de segurar o produto firmemente durante o transporte. Se não tem a certeza de que consegue manter o peso do produto, não continue a transportar o produto com o produto levantado. O produto, se cair subitamente, pode causar ferimentos graves e ser danificado.

### **Ajuste da alavanca dos travões**

Pode ajustar a posição da alavanca se precisar através do ponto A (ver foto).



## 5. Bateria

### Instruções de Carregamento

1. Remova a tampa de borracha da tomada de carregamento na lateral da base de apoio
2. Ligue o carregador à porta de carregamento e depois à tomada elétrica
3. O ecrã mostrará o estado de carregamento da bateria
4. Quando o produto está totalmente carregado, a luz do carregador muda de vermelha (a carregar) para verde (carregamento completo).
5. Depois de carregar, desligue o carregador da tomada e depois desligue o carregador do veículo e volte a inserir a tampa de borracha.

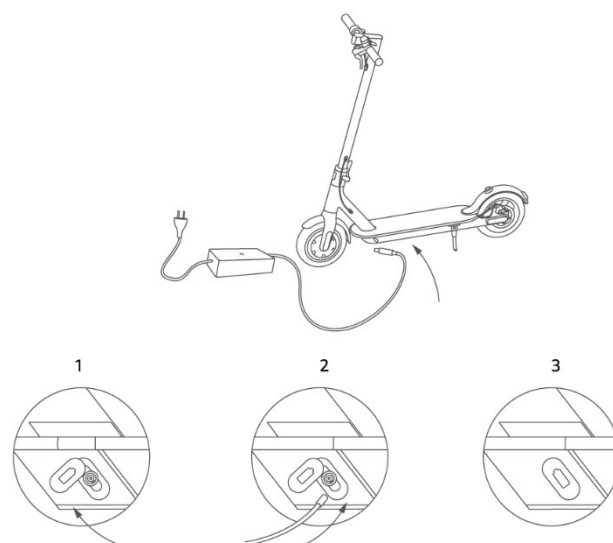

### ATENÇÃO

Para recarregar este produto, use APENAS o carregador fornecido ou uma peça sobresselente original. O uso de outro tipo de carregador pode danificar o produto ou representar outros riscos potenciais.

É aconselhável não permitir que o veículo seja completamente descarregado para evitar danos na bateria.

É muito importante não deixar o veículo com a bateria descarregada, pois isso pode danificá-la.

Não recarregue o produto imediatamente após a utilização. Deixe o produto arrefecer durante uma hora antes de carregar.

Nunca carregue o produto sem supervisão.

Carregue a bateria a intervalos regulares (pelo menos uma vez por mês), mesmo que não use o veículo durante um período prolongado.

Recomenda-se não realizar ciclos completos de carregamento em ambientes muito frios (abaixo dos 10°C).

O produto não deve ser carregado por períodos prolongados, sendo entendido como mais do dobro do tempo máximo de carregamento indicado na ficha técnica. A sobrecarga reduz a vida útil da bateria e apresenta riscos potenciais adicionais.

Os danos causados por má condução da bateria são irreversíveis e não estão cobertos pela garantia limitada.

Uma vez ocorrido o dano, a bateria não pode ser recarregada (a desmontagem da bateria por pessoal não qualificado é proibida, pois isso pode resultar em choques elétricos, curtos-circuitos ou até acidentes graves de segurança).

Realize regularmente uma inspeção visual dos cabos do carregador e do carregador. Se o cabo do carregador apresentar danos evidentes, não o use para evitar mais danos e/ou riscos, por favor contacte-nos para substituição.

Mantém fora do alcance das crianças.

### PERIGO

A bateria é composta por células de íões de lítio e elementos químicos que são perigosos para a saúde e o ambiente. Não use o produto se este emitir odores, substâncias ou calor excessivo. Não descarte o produto ou a bateria juntamente com resíduos domésticos.

O utilizador final é responsável pela eliminação de equipamentos elétricos e eletrónicos e baterias, de acordo com todas as regulamentações aplicáveis.

## **PERIGO**

Evite usar baterias usadas, defeituosas e/ou não originais de outros modelos ou marcas.

Não deixe a bateria perto do fogo ou de fontes de calor. Risco de incêndio e explosão.

Não abra nem desmonte a bateria, nem bata, atire, perfure ou anexe objetos à bateria.

Não toque em substâncias que tenham escapado da bateria, pois contém substâncias perigosas. Não deixe crianças ou animais tocarem na bateria.

Não sobrecarregue nem faça curto-circuito na bateria. Risco de incêndio e explosão.

Não imerga nem exponha a bateria à água, chuva ou outros líquidos. Não exponha a bateria sob luz solar direta, calor ou frio excessivo (por exemplo, não deixe o produto ou a bateria num carro sob luz solar direta durante um período prolongado) a um ambiente que contenha gases explosivos ou chamas.

Não leve nem guarde a bateria juntamente com objetos metálicos como ganchos de cabelo, colares, etc. O contacto entre objetos metálicos e contactos da bateria pode resultar em curtos-circuitos que levam a danos físicos ou à morte.

## **Autonomia**

A autonomia máxima e o desempenho do veículo dependem de várias variáveis:

- **Terreno:** Conduzir em pavimento liso resulta numa maior amplitude e desempenho do que conduzir em estradas irregulares e colinas.
- **Peso do utilizador:** Quanto maior o peso, menor a autonomia e o desempenho do veículo.
- **Temperatura:** Andar na scooter num ambiente muito frio ou quente afeta a autonomia e o desempenho.
- **Velocidade e estilo de condução:** Condução suave e consistente aumenta a autonomia. Acelerações, desacelerações e manobras contínuas reduzem significativamente o alcance. A velocidade mais baixa aumenta o alcance.
- **Manutenção:** carregamento atempado, manutenção adequada e verificação regular do aumento da pressão dos pneus e garantia de desempenho consistente ao longo do tempo.
- **O nível de carga da bateria afeta o desempenho;** quanto mais baixo o nível, menor a velocidade, especialmente em subidas.

A autonomia declarada é calculada a uma velocidade de 15 km/h com uma bateria nova e carregada, em condições secas, sem vento, a 25°C, numa superfície plana, conduzida por uma pessoa de 75 kg.

Com o tempo, a capacidade e o desempenho proporcionados pela bateria diminuem devido à deterioração eletroquímica fisiológica das células que a constituem.

## 6. Informações dos comandos / Painel de controlo

### Detalhes de controlo

1. Farol frontal
2. Controlo dos piscas
3. Alavanca do travão esquerdo
4. Alavanca de travão direita
5. Botão multifunção
6. Ecrã
7. Acelerador

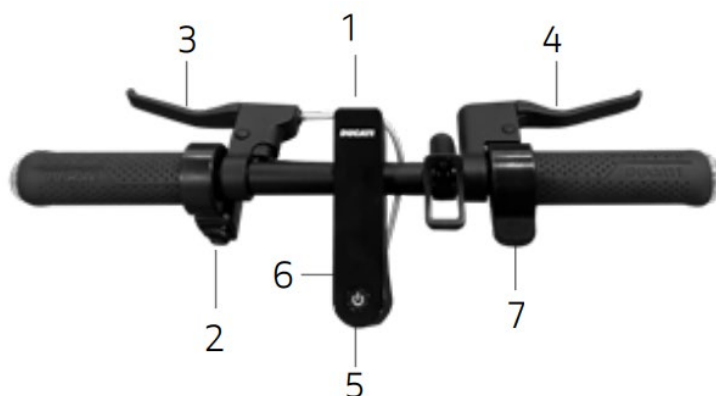

- Ligar e desligar: Pressiona e mantém pressionado o botão multifunção durante alguns segundos
- Luzes: Carrega uma vez no botão multifunção para acender ou desligar as luzes.
- Modo velocidade: Pressione o botão multifunção duas vezes em rápida sucessão para passar ao próximo nível de velocidade
- Caixa de velocidades km/h mp/h: pressione o botão multifunção três vezes em rápida sucessão
- Acelerador: O acelerador aciona quando a velocidade para a frente ultrapassa os 3 km/h e a alavanca do acelerador é pressionada
- Cruise control: quando ativo, entra em funcionamento após 5 segundos a velocidade constante e desativa-se quando o travão ou o acelerador são pressionados pela primeira vez.
- Sinalizadores: São necessários para sinalizar qualquer mudança de direção durante a condução numa fase inicial e são ativados e desativados com o seletor

### Modo Velocidade:

- PEÃO/PEÃO: máximo 6 km/h, baixo nível de aceleração para segurança
- ECO: máximo 20km/h, nível de aceleração médio para maior autonomia
- CONFORTO: máximo 25km/h, nível de aceleração médio para maior autonomia
- DESPORTO: máximo 25km/h, nível máximo de aceleração

## Ecrã

1. Facímetro: Mostra a velocidade atual da scooter.
2. Nível de bateria: Indica o nível de carga restante.
3. Luzes: Luz indicadora de luzes
4. Luz indicadora Bluetooth
5. Modo SPORT
6. Modo ECO
7. Modo COMFORT
8. Cruise Control: manutenção de velocidade.  
Ativa depois de manter a mesma velocidade durante alguns segundos.
9. Modo WALK
10. Presença de falhas. O número de falha é indicado no velocímetro

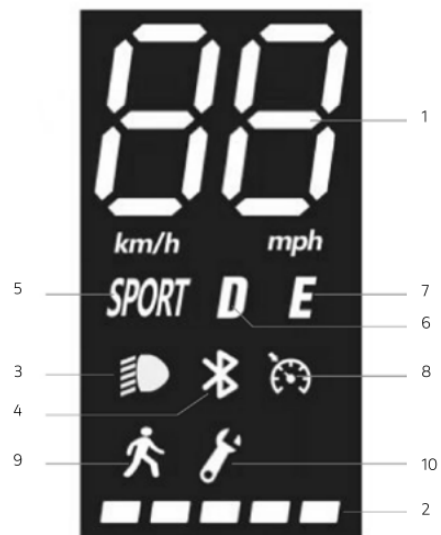

## 7. Armazenamento, manutenção e limpeza

Se houver manchas no corpo do produto, limpe-as com um pano húmido. Se as manchas persistirem, aplique sabão suave, escove com uma escova de dentes e depois limpe com um pano húmido. Se houver riscos nos componentes de plástico, use lixa ou outro material abrasivo para os remover. Não limpe o produto com álcool, gasolina, querosene ou outros solventes químicos corrosivos e voláteis para evitar danos graves. Não lave o produto com jatos de água de alta pressão. Ao limpar, certifique-se de que o produto está desligado, o cabo de carregamento está desligado e a ficha de borracha está fechada, pois a entrada de água pode resultar em choques elétricos ou outros problemas graves. A entrada de água na bateria pode causar danos nos circuitos internos, risco de incêndio ou explosão. Se tiver dúvidas de que há entrada de água na bateria, pare imediatamente de usar a bateria e devolve-a ao departamento de serviço ou concessionário para inspeção.

Quando o produto não estiver em uso, guarde-o no interior, num local seco e fresco. Não o guarde no exterior ou dentro do carro durante um período prolongado. A luz solar excessiva, o sobreaquecimento e o frio excessivo aceleram o envelhecimento dos pneus e comprometem a vida útil tanto do produto como da bateria. Não o exponha à chuva ou à água, nem o imerga e lave com água.

Verifique regularmente a rigidez dos vários elementos parafusados, especialmente os eixos das rodas, o sistema de dobramento e transporte, o sistema de direção, o sistema de travagem, o bom estado do quadro, das forquilhas e da suspensão. Porcas e todos os outros fixadores auto-apertantes podem perder eficiência, pelo que é necessário verificar e apertar periodicamente estes componentes.

Tal como todos os componentes mecânicos, este produto também está sujeito a desgaste e elevado stress. Diferentes materiais e componentes podem reagir ao desgaste ou à fadiga por stress de formas distintas. Se a vida útil de um componente for excedida, este pode partir subitamente, causando lesão ao condutor. Qualquer forma de fissura, risco ou alteração de cor em áreas fortemente stressadas indica que a vida útil do componente foi atingida e precisa de ser substituída.

Verifique o estado de desgaste dos pneus: não deve haver cortes, fissuras, corpos estranhos, saliências anormais, peças em falta ou outros danos. Para a pressão dos pneus, consulte o valor no pneu ou dentro do manual

Não tente desmontar ou reparar o produto sozinho. A substituição de todos os componentes da trotinete deve ser feita pelo serviço de assistência técnica autorizado; para saber mais, contacte o seu concessionário ou visite o site [www.platum.store/en/assistance](http://www.platum.store/en/assistance)

## 8. Configuração da aplicação

Este produto pode ser combinado com a aplicação Platum e-Mobility. A aplicação permite-lhe controlar o produto diretamente a partir do seu smartphone.



Escaneie o QR CODE para descarregar e instalar a aplicação. Se a aplicação não for encontrada, recomenda-se procurá-la no seu serviço de aplicação de referência procurando por "Platum e-mobility"

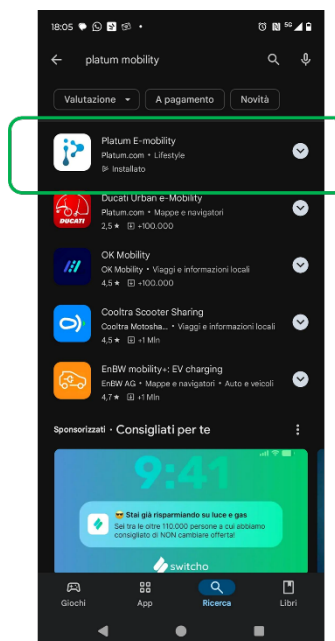

Clique em "Registrar agora" ou inicie sessão diretamente com a sua conta Google/Apple. Insira a informação e aceite os termos de uso clicando em "Submeter"

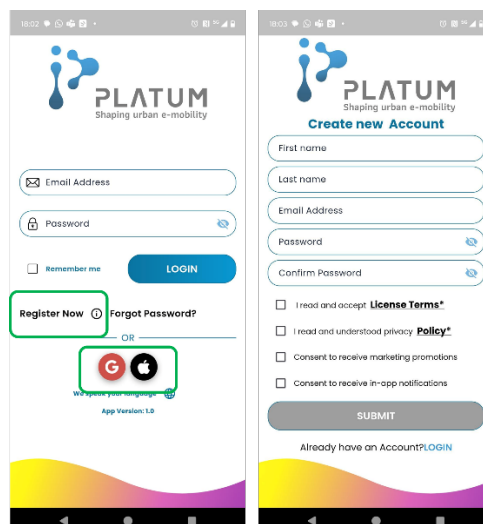

Depois de se registar e iniciar sessão pela primeira vez, a aplicação pode exigir várias permissões necessárias para a utilização e funcionalidade da própria aplicação.

### Para ligar um novo veículo

1. Liga o veículo. Para conseguir ligá-lo, a luz bluetooth tem de piscar e o veículo não pode estar associado a outra conta
2. Clique no símbolo "+"
3. Depois de o veículo ser identificado, pressione "Estacione na Garagem"
4. Digitalize o código QR no autocolante no ecrã ou introduza o número de série impresso na placa de apoio para completar o emparelhamento

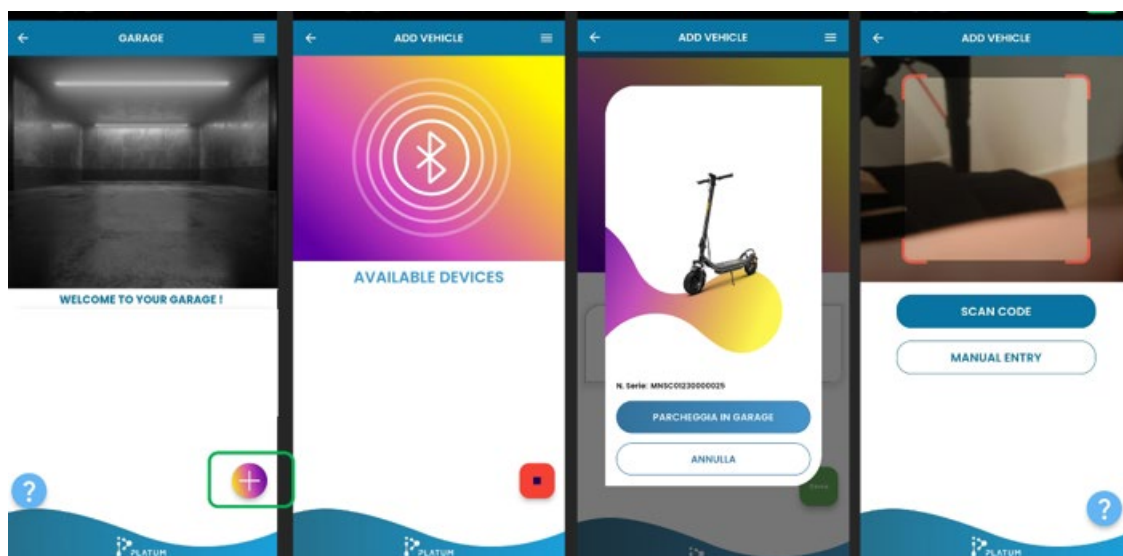

5. Assim que o emparelhamento estiver completo, o veículo aparecerá na garagem
6. Ao clicar na marca, o produto aparecerá na garagem
7. Se o veículo estiver ligado e próximo, clicar no veículo leva-o ao tablier
8. Para desemparelhar o veículo da conta, basta clicar no nome do modelo e deslizar para a esquerda

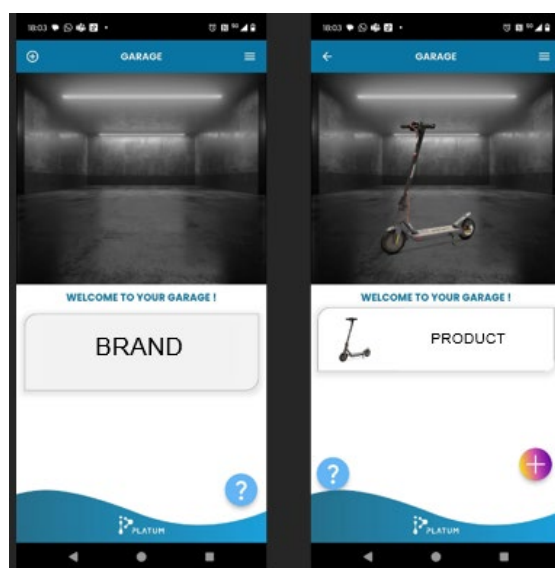

Cada tablier é específico para o modelo e a marca do veículo.

As principais funcionalidades da aplicação são:

- Velocidade de visualização
- Veja o nível da bateria
- Visualize e altere o modo de velocidade (não pode entrar no "peão")
- Distância de visualização percorrida
- Trancar e destrancar a scooter
- Liga e desliga o modo de cruzeiro
- Ligar e desligar as luzes

A aplicação permite associar vários veículos, mas o mesmo veículo pode estar associado a uma única conta.

As imagens são exemplos e não correspondem a um modelo específico.

### **ATENÇÃO**

A versão da aplicação pode ter sido atualizada no seu serviço de aplicação. Recomenda-se que verifique constantemente as atualizações da aplicação para aproveitar novas funcionalidades e que instale sempre a versão mais recente da aplicação no seu dispositivo.

### **PERIGO**

Usando um suporte especial para o telemóvel, pode usar a aplicação como um painel de controlo.

## 9. Ficha técnica

EAN	8056121594302
Modelo	Ducati PRO-II MY2026
SKU	DU-MO-260002
Marca	DUCATI
MY	MY2026
Estrutura	Alumínio
Suspensão	Frente e traseira
Pneus	Câmara interior de 10"
Travões	Elétrico dianteiro, tambor traseiro com 2 alavancas de travão
Motor	Brushless, 350 W, 15 Nm, KERS
Potência máxima	900 W
Inclinação máxima	16%
Velocidade	25 km/h
Bateria	36 V, 10 Ah, 360 Wh, células DCMEG
Charger	Saída DC 42V, 2A (máximo)
Tempo de carregamento	5~6h
Autonomia*	50 km
Luzes	LEDs dianteiros e traseiros, piscas integradas
Ecrã	LED, 4 velocidades, modo de cruzeiro
Campainha	Mecânica
Bluetooth	Aplicação de e-mobilidade Platum
E-lock	Na aplicação Platum
Resistência à água	IPX5
Carga máxima	100 kg
Peso	14 kg
Dimensões abertas do produto	1150*510*1210 mm
Dimensões do produto fechado	1150*510*535 mm
Dimensões da embalagem	1135*155*550 mm
Peso da embalagem	16 kg

A autonomia declarada é calculada a uma velocidade de 15 km/h com uma bateria nova e carregada, em condições de seca, sem vento, a 25°C, numa superfície plana, conduzida por uma pessoa de 75 kg

## 10. Resolução de problemas

<b>Erro</b>	<b>Causa</b>	<b>Solução</b>
O motor não liga	Problema elétrico, presença de Código de erro	Solicite assistência técnica
A roda motriz não gira	Problema dos travões	Ajuste os travões, se o problema persistir procure assistência técnica
	O motor está preso	Verifique se a roda está bem apertada, verifique se a roda gira sem ligar o veículo. Se o problema persistir, procure assistência técnica
O motor desliga-se enquanto está a funcionar	Sobreaquecimento do motor	Pára o veículo e espera que arrefeca
	Presença de código de erro	Solicite assistência técnica
Depois de carregar, o produto não liga nem desliga após alguns quilómetros.	Bateria danificada	Solicite assistência técnica
A bateria não carrega ou o produto não liga	Problemas de ligação	Solicite assistência técnica
	A bateria não está ligada (modelos com bateria removível)	Verifica se o conector de alimentação está ligado
	A bateria está fraca	Carrega a bateria a 100%
	Bateria danificada	Solicite assistência técnica
	Problemas com o carregador	Substitui o carregador

<b>Código de erro</b>	<b>Descrição da anomalia</b>
E.1	Proteção contra sobrecorrente
E.2	Anomalia de programação da unidade de controlo de ecrã
E.3	Sob tensão da bateria
E.4	Falha no sinal de travão
E.5	Falha no sensor de Hall do motor
E.6	Falha no controlo do acelerador/libertação
E.7	Erro do Controlador
E.9	Problema de comunicação por cabo amarelo
E.1	Anomalia do controlador de programa ou sinal de 5V
E.2	Problema de comunicação do cabo verde/protocolo

## 11. Responsabilidade e condições gerais de garantia

O condutor assume todos os riscos relacionados com a falta de uso de capacete e outros equipamentos de proteção.

O condutor é obrigado a **cumprir os regulamentos locais em vigor relativos a:**

- **Na idade mínima permitida ao condutor,**
- **Restrições ao tipo de condutores que podem usar o produto**
- **Todos os outros aspetos regulatórios**

O condutor é também obrigado a manter o produto limpo e em perfeito estado de eficiência e manutenção, a realizar diligentemente as verificações de segurança pelas quais é responsável, conforme descrito nas secções anteriores, a não alterar o produto de forma alguma e a guardar toda a documentação relativa à manutenção.

A empresa não é responsável pelos danos causados e não é de forma alguma responsável pelos danos causados a bens ou pessoas nos seguintes casos:

- O produto é usado de forma incorreta ou não conforme as instruções do manual de instruções;
- O produto, após a compra, é alterado ou adulterado em todos ou alguns dos seus componentes.

Em caso de avaria do produto devido a causas que não sejam atribuíveis ao comportamento incorreto do condutor e caso queira consultar os termos gerais de garantia, por favor contacte o seu concessionário ou visite o [www.platum.store/en/assistance](http://www.platum.store/en/assistance)

Quaisquer falhas ou avarias causadas por eventos acidentais e/ou atribuíveis à responsabilidade do Comprador ou ao uso do Produto que não cumpra o seu uso pretendido e/ou as disposições da documentação técnica anexada ao Produto, ou devido à falha no ajuste das peças mecânicas, são sempre excluídas do âmbito da Garantia Legal do Produto. desgaste natural dos materiais que podem estar desgastados ou causados por erros de montagem, falta de manutenção e/ou uso dos mesmos que não cumpram as instruções.

Os seguintes são, por exemplo, considerados excluídos da Garantia Legal relativa aos produtos:

- Danos causados por impactos, quedas acidentais ou colisões, furos;
- Danos causados pelo uso, exposição ou armazenamento num ambiente inadequado (por exemplo: presença de chuva e/ou lama, exposição à humidade ou fonte de calor excessiva, contacto com areia ou outras substâncias);
- Danos causados por falta de ajuste devido à estrada e/ou manutenção de peças mecânicas, travões, guiadores, pneus, etc.; a instalação incorreta e/ou montagem incorreta de peças e/ou componentes;
- O desgaste natural dos materiais vestíveis: travões de disco (por exemplo: pastilhas, pinças, disco, cabos), pneus, pés, juntas, rolamentos, luzes e lâmpadas LED, cavalete de apoio, punhos, guarda-lamas, peças de borracha (pé), cabos de conectores de cabos, máscaras e autocolantes, etc.;
- A manutenção inadequada e/ou uso inadequado da bateria do produto;
- A manipulação e/ou forçamento de partes do produto;
- Manutenção ou modificação incorreta ou inadequada do produto;
- Uso indevido do produto (por exemplo: excesso de carga, uso em competições e/ou para aluguer ou atividades comerciais);
- Manutenção, reparações e/ou intervenções técnicas no produto realizadas por terceiros não autorizados;
- Danos aos Produtos resultantes do transporte, se realizados pelo comprador;
- Danos e/ou defeitos resultantes do uso de peças sobressalentes não originais.

Por favor, consulte a versão mais recente dos termos de garantia disponível em [www.platum.store/en/assistance](http://www.platum.store/en/assistance)

## 12. Informações sobre eliminação

### ATENÇÃO

Tratamento do dispositivo elétrico ou eletrónico no fim da sua vida útil (aplicável em todos os países da União Europeia e noutros sistemas europeus com sistema de recolha separado)



Este símbolo no produto ou embalagem indica que o produto não deve ser considerado como lixo doméstico normal, mas sim entregue a um ponto de recolha adequado para a reciclagem de equipamentos elétricos e eletrónicos (WEEE).

Ao garantir que este produto é descartado corretamente, ajudará a prevenir potenciais consequências negativas para o ambiente e para a saúde que, de outra forma, poderiam ser causadas pela sua eliminação inadequada.

Reciclar materiais ajuda a conservar os recursos naturais. Para informações mais detalhadas sobre a reciclagem e eliminação deste produto, por favor contacte o seu serviço local de eliminação de resíduos ou o ponto de venda onde o comprou.

Em todo o caso, a eliminação deve ser realizada de acordo com os regulamentos em vigor no país de compra.

Em particular, os consumidores são obrigados a não descartar os WEEE como resíduos municipais, mas devem participar na recolha separada deste tipo de resíduos através de dois métodos de entrega:

Nos Centros de Recolha municipais (também conhecidos como Eco-campos, ilhas ecológicas), diretamente ou através dos serviços de recolha das empresas municipais, onde estes estão disponíveis.

Nos pontos de venda de novos equipamentos elétricos e eletrónicos.

O modo 1-contra-1 está sempre garantido durante a compra do novo EEE pelo consumidor, independentemente do tamanho do WEEE.

No caso de eliminação ilegal de equipamentos elétricos ou eletrónicos, podem ser aplicadas as penalizações específicas previstas pela legislação atual sobre proteção ambiental.

Se o WEEE contiver baterias ou acumuladores, estes devem ser removidos e sujeitos a uma recolha separada específica.

### ATENÇÃO

Tratamento de baterias usadas (aplicável em todos os países da União Europeia e noutros sistemas europeus com sistema de recolha separado)



Este símbolo no produto ou embalagem indica que a bateria não deve ser considerada lixo doméstico normal. Em alguns tipos de pilhas, este símbolo pode ser usado em conjunto com um símbolo químico.

Os símbolos químicos de Mercúrio (Hg) ou Chumbo (Pb) são adicionados se a bateria contiver mais de 0,0005% de mercúrio ou 0,004% de chumbo.

Ao garantir que as células das baterias são descartadas corretamente, ajudará a prevenir potenciais consequências negativas para o ambiente e para a saúde que poderiam ser causadas pela sua eliminação inadequada. Reciclar materiais ajuda a conservar os recursos naturais.

No caso de produtos que, por razões de segurança, desempenho ou proteção de dados, requerem uma ligação fixa a uma bateria/bateria interna, a bateria só deve ser substituída por pessoal de serviço qualificado.

Entregar o produto no final da sua vida útil aos pontos de recolha adequados para a eliminação de equipamentos elétricos e eletrónicos: isto garante que a bateria interior também seja tratada corretamente.

Para informações mais detalhadas sobre a eliminação da bateria ou produto usado, pode contactar o serviço local de eliminação de resíduos ou o ponto de venda onde o comprou.

Em todo o caso, a eliminação deve ser realizada de acordo com os regulamentos em vigor no país de compra.





# EC Declaration of Conformity

according to the EC Machinery Directive 2006/42/EC, Annex II 1.A

**This declaration of conformity is issued under the sole responsibility of the manufacturer.**

**Manufacturer:** Wuyi Jinyue Engine Science and Technology Co., Ltd.  
No.1 Rose Road, Wuyi County, Jinhua City, Zhejiang Province, China

**Importer and distributor:** Platum S.p.A. - società con socio unico  
Via Bargellino 10, 40012, Calderara di Reno (BO), Italy  
P.I. IT04177060375

**Person authorized to compile the technical file:** Wuyi Jinyue Engine Science and Technology Co., Ltd.  
No.1 Rose Road, Wuyi County, Jinhua City, Zhejiang Province, China

## Object of the declaration:

Item Number (SKU)	Denomination (Generic)	Description (Commercial name)	Trademark	Serial identification number (s) and/or batch number (s)
DU-MO-260002	Electric Scooter (PLEV)	DUCATI PRO-II MY2026	DUCATI	DUMOXXXXXXXXXXXMXXXX (X=any number from 0-9)

## The object of the declaration described above fulfils all the relevant provisions of the following Directives:

2006/42/EC Machinery Directive

2014/53/EU Radio Equipment Directive on the harmonization of the laws of the Member States relating to the making available on the market of radio equipment.

2011/65/EU RoHS on the restriction of the use of certain hazardous substances in electrical and electronic equipment

## Harmonized standards or other technical specifications applied:

EN 60335-1:2012+AC:2014,+A11:2014+A13:2017+A1:2019 +A14:2019+A2:2019+A15:2021	EN ISO 12100:2010
EN 61000-6-1:2007	EN 61000-6-3:2007 +A1:2011 +AC:2012 +A1:2011
EN 301 489-1 V1.9.2	EN 300 328 V2.2.2
ETSI EN 301 489-17 V3.2.4	EN 62479:2010
EN 17128:2020	EN IEC 63000:2018

Place of issue

Date of issue

Name, function, signature

Jinhua

2025-12-3

武义金跃动力科技有限公司  
 WUYI JINYUE ENGINE SCIENCE  
 AND TECHNOLOGY CO., LTD.  
 徐跃



## إعلان المطابقة للمفوضية الأوروبية

1.A. II الملحق EC، وفقاً لتوجيهات المفوضية الأوروبية بشأن الآلات رقم 2006/42

يتم إصدار إعلان المطابقة هذا تحت مسؤولية الشركة المصنعة وحدها

الصانع:	Wuyi Jinyue Engine Science and Technology Co., Ltd. No.1 Rose Road, Wuyi County, Jinhua City, Zhejiang Province, China
المستورد والموزع:	Platum S.p.A. - società con socio unico Via Bargellino 10, 40012, Calderara di Reno (BO), Italy P.I. IT04177060375
الشخص المخول بإعداد الملف الفني:	Wuyi Jinyue Engine Science and Technology Co., Ltd. No.1 Rose Road, Wuyi County, Jinhua City, Zhejiang Province, China

### موضوع الإعلان

رقم الشيء (سكو)	فئة (نوعي)	وصف (الاسم التجاري)	علامة تجارية	رقم (أرقام) التعريف التسلسلي و/أو رقم (أرقام) الدفعة
DU-MO-260002	سكوتر كهربائي (بليف)	DUCATI PRO-II MY2026	DUCATI	DUMOXXXXXXXXXXXMXXXX (أي رقم من 0 إلى 9=X)

يستوفي موضوع الإعلان الموصوف أعلاه جميع الأحكام ذات الصلة من التوجيهات التالية:

- توجيهات الآلات 2006/42/EC
- توجيه الاتحاد الأوروبي للمعدات الراديوية بشأن تنسيق قوانين الدول الأعضاء فيما يتعلق بإتاحة المعدات الراديوية في السوق/2014/53
- بشأن تقييد استخدام بعض المواد الخطرة في المعدات الكهربائية والإلكترونية 2011/65 / EU RoHS

المعايير المنسقة أو المواصفات الفنية الأخرى المطبقة:

EN 60335-1:2012+AC:2014,+A11:2014+A13:2017+A1:2019 +A14:2019+A2:2019+A15:2021	EN ISO 12100:2010
EN 61000-6-1:2007	EN 61000-6-3:2007 +A1:2011 +AC:2012 +A1:2011
EN 301 489-1 V1.9.2	EN 300 328 V2.2.2
ETSI EN 301 489-17 V3.2.4	EN 62479:2010
EN 17128:2020	EN IEC 63000:2018

مكان الإصدار

تاريخ المسألة

الاسم، الوظيفة، التوقيع

Jinhua 2025-12-3

武义金跃动力科技有限公司  
WUYI JINYUE ENGINE SCIENCE  
AND TECHNOLOGY CO., LTD.

徐跃

ترجمة إعلان المطابقة الأصلي



## ЕО декларация за съответствие

съгласно Директивата за машините на ЕО 2006/42/ЕС, Приложение II 1.А.

Тази декларация за съответствие се издава изцяло на отговорност на производителя.

**производител:** Wuyi Jinyue Engine Science and Technology Co., Ltd.  
No.1 Rose Road, Wuyi County, Jinhua City, Zhejiang Province, China

**Вносител и дистрибутор:** Platum S.p.A. - società con socio unico  
Via Bargellino 10, 40012, Calderara di Reno (BO), Italy  
P.I. IT04177060375

**Лице, упълномощено да състави техническото досие:** Wuyi Jinyue Engine Science and Technology Co., Ltd.  
No.1 Rose Road, Wuyi County, Jinhua City, Zhejiang Province, China

### Обект на декларацията:

Номер на артикул (SKU)	Деноминация (Общо)	Описание (търговско име)	Търговска марка	Сериен идентификационен номер(а) и/или номер(а) на партида
DU-MO-260002	Електрически скутер (PLEV)	DUCATI PRO-II MY2026	DUCATI	DUMOXXXXXXXXXXXXXX (X=косто и да е число от 0-9)

### Предметът на декларацията, описан по-горе, отговаря на всички приложими разпоредби на следните директиви:

2006/42/ЕО Директива за машините

2014/53/ЕС Директива за радиооборудване за хармонизиране на законодателствата на държавите членки, свързани с предоставянето на пазара на радиооборудване.

2011/65/EU RoHS относно ограничаването на употребата на определени опасни вещества в електрическо и електронно оборудване

### приложени хармонизирани стандарти или други технически спецификации:

EN 60335-1:2012+AC:2014,+A11:2014+A13:2017+A1:2019 +A14:2019+A2:2019+A15:2021	EN ISO 12100:2010
EN 61000-6-1:2007	EN 61000-6-3:2007 +A1:2011 +AC:2012 +A1:2011
EN 301 489-1 V1.9.2	EN 300 328 V2.2.2
ETSI EN 301 489-17 V3.2.4	EN 62479:2010
EN 17128:2020	EN IEC 63000:2018

Място на издаване

Дата на издаване

Име, длъжност, подпис

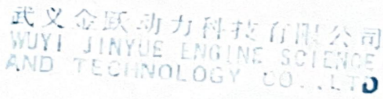
Jinhua 2025-12-3  
  
 徐跃



## ES prohlášení o shodě

podle směrnice ES o strojních zařízeních 2006/42/ES, příloha II 1.A.

**Toto prohlášení o shodě se vydává na výhradní odpovědnost výrobce.**

<b>Výrobce:</b>	Wuyi Jinyue Engine Science and Technology Co., Ltd. No.1 Rose Road, Wuyi County, Jinhua City, Zhejiang Province, China
<b>Dovozce a distributor:</b>	Platum S.p.A. - società con socio unico Via Bargellino 10, 40012, Calderara di Reno (BO), Italy P.I. IT04177060375
<b>Osoba oprávněná sestavit technickou dokumentaci:</b>	Wuyi Jinyue Engine Science and Technology Co., Ltd. No.1 Rose Road, Wuyi County, Jinhua City, Zhejiang Province, China

### Předmět prohlášení:

Číslo položky (SKU)	Označení (Obecný)	Popis (obchodní název)	Ochranná známka	Sériové identifikační číslo (čísla) a/nebo číslo šarže (čísla)
DU-MO-260002	Elektrický skútr (PLEV)	DUCATI PRO-II MY2026	DUCATI	DUM0XXXXXXXXXXMXXXX (X = libovolné číslo od 0 do 9)

### Předmět výše popsaného prohlášení splňuje všechna příslušná ustanovení následujících směrnic:

2006/42/ES směrnice o strojních zařízeních

2014/53/EU Směrnice o rádiových zařízeních o harmonizaci právních předpisů členských států týkajících se dodávání rádiových zařízení na trh.

2011/65/EU RoHS o omezení používání některých nebezpečných látek v elektrických a elektronických zařízeních

### Použité harmonizované normy nebo jiné technické specifikace:

EN 60335-1:2012+AC:2014,+A11:2014+A13:2017+A1:2019+A14:2019+A2:2019+A15:2021	EN ISO 12100:2010
EN 61000-6-1:2007	EN 61000-6-3:2007 +A1:2011 +AC:2012 +A1:2011
EN 301 489-1 V1.9.2	EN 300 328 V2.2.2
ETSI EN 301 489-17 V3.2.4	EN 62479:2010
EN 17128:2020	EN IEC 63000:2018

Místo vydání

Datum vydání

Jméno, funkce, podpis

Jinhua

2025-12-3

武义金跃动力科技有限公司  
 WUYI JINYUE ENGINE SCIENCE  
 AND TECHNOLOGY CO., LTD.  
 徐跃

Překlad původního prohlášení o shodě



# EG-Konformitätserklärung

gemäß EG-Maschinenrichtlinie 2006/42/EG, Anhang II 1.A.

**Die Erstellung dieser Konformitätserklärung erfolgt in alleiniger Verantwortung des Herstellers.**

**Hersteller:** Wuyi Jinyue Engine Science and Technology Co., Ltd.  
No.1 Rose Road, Wuyi County, Jinhua City, Zhejiang Province, China

**Importeur und Vertrieb:** Platum S.p.A. - società con socio unico  
Via Bargellino 10, 40012, Calderara di Reno (BO), Italy  
P.I. IT04177060375

**Zur Zusammenstellung der technischen Unterlagen befugte Person:** Wuyi Jinyue Engine Science and Technology Co., Ltd.  
No.1 Rose Road, Wuyi County, Jinhua City, Zhejiang Province, China

## Gegenstand der Erklärung:

Artikelnummer (SKU)	Konfession (Generisch)	Beschreibung (Handelsname)	Warenzeichen	Seriennummer(n) und/oder Chargennummer(n)
DU-MO-260002	Elektroller (PLEV)	DUCATI PRO-II MY2026	DUCATI	DUMOXXXXXXXXXXXMXXXX (X=beliebige Zahl von 0-9)

## Der oben beschriebene Gegenstand der Erklärung erfüllt alle relevanten Bestimmungen der folgenden Richtlinien:

Maschinenrichtlinie 2006/42/EG

2014/53/EU-Funkanlagenrichtlinie zur Harmonisierung der Rechtsvorschriften der Mitgliedstaaten in Bezug auf die Bereitstellung von Funkanlagen auf dem Markt.

2011/65/EU RoHS zur Beschränkung der Verwendung bestimmter gefährlicher Stoffe in Elektro- und Elektronikgeräten

## Angewandte harmonisierte Normen oder andere technische Spezifikationen:

EN 60335-1:2012+AC:2014,+A11:2014+A13:2017+A1:2019 +A14:2019+A2:2019+A15:2021	EN ISO 12100:2010
EN 61000-6-1:2007	EN 61000-6-3:2007 +A1:2011 +AC:2012 +A1:2011
EN 301 489-1 V1.9.2	EN 300 328 V2.2.2
ETSI EN 301 489-17 V3.2.4	EN 62479:2010
EN 17128:2020	EN IEC 63000:2018

Ort der Ausgabe

Datum der Ausstellung

Name, Funktion, Signatur

Jinhua

2025-12-3

武义金跃动力科技有限公司  
WUYI JINYUE ENGINE SCIENCE  
AND TECHNOLOGY CO., LTD.

徐跃



## Δήλωση συμμόρφωσης ΕΚ

σύμφωνα με την Οδηγία 2006/42/ΕΚ για τα μηχανήματα της ΕΕ, Παράρτημα II 1.Α.

**Αυτή η δήλωση συμμόρφωσης εκδίδεται με αποκλειστική ευθύνη του κατασκευαστή.**

**Κατασκευαστής**

Wuyi Jinyue Engine Science and Technology Co., Ltd.  
No.1 Rose Road, Wuyi County, Jinhua City, Zhejiang Province, China

**Εισαγωγέας και διανομέας:**

Platum S.p.A. - società con socio unico  
Via Bargellino 10, 40012, Calderara di Reno (BO), Italy  
P.I. IT04177060375

**Πρόσωπο εξουσιοδοτημένο για τη σύνταξη του τεχνικού φακέλου:**

Wuyi Jinyue Engine Science and Technology Co., Ltd.  
No.1 Rose Road, Wuyi County, Jinhua City, Zhejiang Province, China

**Αντικείμενο της δήλωσης:**

Αριθμός αντικειμένου (SKU)	Όνομασία (Γενικός)	Περιγραφή (Εμπορική ονομασία)	Εμπορικό σήμα	Σειριακός αριθμός αναγνώρισης ή/και αριθμός παρτίδας
DU-MO-260002	Ηλεκτρικό σκούτερ (PLEV)	DUCATI PRO-II MY2026	DUCATI	DUMOXXXXXXXXXXXMXXXX (X=οποιοσδήποτε αριθμός από 0-9)

**Το αντικείμενο της δήλωσης που περιγράφεται παραπάνω πληροί όλες τις σχετικές διατάξεις των ακόλουθων Οδηγιών:**

Οδηγία 2006/42/ΕΚ για τα μηχανήματα

Οδηγία 2014/53/ΕΕ για τον ραδιοεξοπλισμό για την εναρμόνιση των νομοθεσιών των κρατών μελών σχετικά με τη διάθεση στην αγορά ραδιοεξοπλισμού

2011/65/ΕΥ RoHS σχετικά με τον περιορισμό της χρήσης ορισμένων επικίνδυνων ουσιών σε ηλεκτρικό και ηλεκτρονικό εξοπλισμό

**Εφαρμόζονται εναρμονισμένα πρότυπα ή άλλες τεχνικές προδιαγραφές:**

EN 60335-1:2012+AC:2014,+A11:2014+A13:2017+A1:2019 +A14:2019+A2:2019+A15:2021	EN ISO 12100:2010
EN 61000-6-1:2007	EN 61000-6-3:2007 +A1:2011 +AC:2012 +A1:2011
EN 301 489-1 V1.9.2	EN 300 328 V2.2.2
ETSI EN 301 489-17 V3.2.4	EN 62479:2010
EN 17128:2020	EN IEC 63000:2018

Τόπος έκδοσης

Ημερομηνία έκδοσης

Όνομα, λειτουργία, υπογραφή

Jinhua

2025-12-3

武义金跃动力科技有限公司  
WUYI JINYUE ENGINE SCIENCE  
AND TECHNOLOGY CO., LTD.

徐跃



## Declaración de conformidad CE

según la Directiva de Máquinas CE 2006/42/CE, Anexo II 1.A.

**Esta declaración de conformidad se emite bajo la exclusiva responsabilidad del fabricante.**

**Fabricante:** Wuyi Jinyue Engine Science and Technology Co., Ltd.  
No.1 Rose Road, Wuyi County, Jinhua City, Zhejiang Province, China

**Importador y distribuidor:** Platum S.p.A. - società con socio unico  
Via Bargellino 10, 40012, Calderara di Reno (BO), Italy  
P.I. IT04177060375

**Persona autorizada para elaborar el expediente técnico:** Wuyi Jinyue Engine Science and Technology Co., Ltd.  
No.1 Rose Road, Wuyi County, Jinhua City, Zhejiang Province, China

### Objeto de la declaración:

Número de artículo (SKU)	Denominación (Genérico)	Descripción (Nombre comercial)	Marca comercial	Número(s) de identificación de serie y/o número(s) de lote
DU-MO-260002	Scooter electrico (PLEV)	DUCATI PRO-II MY2026	DUCATI	DUMOXXXXXXXXXXXMXXXX (X=cualquier número del 0 al 9)

### El objeto de la declaración descrita anteriormente cumple todas las disposiciones pertinentes de las siguientes Directivas:

Directiva de máquinas 2006/42/CE

2014/53/UE Directiva sobre equipos radioeléctricos sobre la armonización de las legislaciones de los Estados miembros relativas a la comercialización de equipos radioeléctricos

2011/65/UE RoHS sobre la restricción del uso de determinadas sustancias peligrosas en aparatos eléctricos y electrónicos

### Normas armonizadas u otras especificaciones técnicas aplicadas:

EN 60335-1:2012+AC:2014,+A11:2014+A13:2017+A1:2019 +A14:2019+A2:2019+A15:2021	EN ISO 12100:2010
EN 61000-6-1:2007	EN 61000-6-3:2007 +A1:2011 +AC:2012 +A1:2011
EN 301 489-1 V1.9.2	EN 300 328 V2.2.2
ETSI EN 301 489-17 V3.2.4	EN 62479:2010
EN 17128:2020	EN IEC 63000:2018

Lugar de emisión

Fecha de emisión

Nombre, función, firma

Jinhua

2025-12-3

武义金跃动力科技有限公司  
WUYI JINYUE ENGINE SCIENCE  
AND TECHNOLOGY CO., LTD

徐跃



## Déclaration de conformité CE

conformément à la directive CE Machines 2006/42/CE, annexe II 1.A.

**Cette déclaration de conformité est établie sous la seule responsabilité du fabricant.**

**Fabricant:** Wuyi Jinyue Engine Science and Technology Co., Ltd.  
No.1 Rose Road, Wuyi County, Jinhua City, Zhejiang Province, China

**Importateur et distributeur:** Platum S.p.A. - società con socio unico  
Via Bargellino 10, 40012, Calderara di Reno (BO), Italy  
P.I. IT04177060375

**Personne autorisée à constituer le dossier technique :** Wuyi Jinyue Engine Science and Technology Co., Ltd.  
No.1 Rose Road, Wuyi County, Jinhua City, Zhejiang Province, China

### Objet de la déclaration :

Numéro d'article (SKU)	Dénomination (Générique)	Description (Nom commercial)	Marque déposée	Numéro(s) d'identification de série et/ou numéro(s) de lot
DU-MO-260002	Scooter électrique (PLV)	DUCATI PRO-II MY2026	DUCATI	DUMOXXXXXXXXXXXMXXXX (X = n'importe quel nombre de 0 à 9)

### L'objet de la déclaration décrit ci-dessus remplit toutes les dispositions pertinentes des directives suivantes :

Directive Machines 2006/42/CE

Directive 2014/53/UE sur les équipements radioélectriques relative à l'harmonisation des législations des États membres relatives à la mise à disposition sur le marché des équipements radioélectriques.

2011/65/UE RoHS sur la restriction de l'utilisation de certaines substances dangereuses dans les équipements électriques et électroniques

### Normes harmonisées ou autres spécifications techniques appliquées :

EN 60335-1:2012+AC:2014,+A11:2014+A13:2017+A1:2019 +A14:2019+A2:2019+A15:2021	EN ISO 12100:2010
EN 61000-6-1:2007	EN 61000-6-3:2007 +A1:2011 +AC:2012 +A1:2011
EN 301 489-1 V1.9.2	EN 300 328 V2.2.2
ETSI EN 301 489-17 V3.2.4	EN 62479:2010
EN 17128:2020	EN IEC 63000:2018

Lieu de délivrance

Date d'émission

Nom, fonction, signature

Jinhua

2025-12-3

武义金跃动力科技有限公司  
WUYI JINYUE ENGINE SCIENCE  
AND TECHNOLOGY CO., LTD.

徐跃



## EC izjava o sukladnosti

prema EC Direktivi o strojevima 2006/42/EC, Aneks II 1.A.

**Ova izjava o sukladnosti izdana je na isključivu odgovornost proizvođača.**

**Proizvođač:** Wuyi Jinyue Engine Science and Technology Co., Ltd.  
No.1 Rose Road, Wuyi County, Jinhua City, Zhejiang Province, China

**Uvoznik i distributer:** Platum S.p.A. - società con socio unico  
Via Bargellino 10, 40012, Calderara di Reno (BO), Italy  
P.I. IT04177060375

**Osoba ovlaštena za sastavljanje tehničke dokumentacije:** Wuyi Jinyue Engine Science and Technology Co., Ltd.  
No.1 Rose Road, Wuyi County, Jinhua City, Zhejiang Province, China

### Predmet deklaracije:

Broj predmeta (SKU)	Vjeroispovijest (generički)	Opis (Komercijalni naziv)	Zaštitni znak	Serijski identifikacijski broj (brojevi) i/ili broj (brojevi) serije
DU-MO-260002	Električni skuter (PLEV)	DUCATI PRO-II MY2026	DUCATI	DUM0XXXXXXXXXXMXXXX (X=bilo koji broj od 0-9)

### Predmet gore opisane deklaracije ispunjava sve relevantne odredbe sljedećih direktiva:

2006/42/EC Direktiva o strojevima

2014/53/EU Direktiva o radijskoj opremi o usklađivanju zakona država članica koji se odnose na stavljanje radioopreme na raspolaganje na tržištu.

2011/65/EU RoHS o ograničenju uporabe određenih opasnih tvari u električnoj i elektroničkoj opremi

### Primijenjene uskladene norme ili druge tehničke specifikacije:

EN 60335-1:2012+AC:2014,+A11:2014+A13:2017+A1:2019 +A14:2019+A2:2019+A15:2021	EN ISO 12100:2010
EN 61000-6-1:2007	EN 61000-6-3:2007 +A1:2011 +AC:2012 +A1:2011
EN 301 489-1 V1.9.2	EN 300 328 V2.2.2
ETSI EN 301 489-17 V3.2.4	EN 62479:2010
EN 17128:2020	EN IEC 63000:2018

Mjesto izdavanja

Datum izdavanja

Ime, funkcija, potpis

Jinhua 2025-12-3  
 武义金跃动力科技有限公司  
 WUYI JINYUE ENGINE SCIENCE  
 AND TECHNOLOGY CO., LTD  
 徐跃



# EG-conformiteitsverklaring

volgens de EG-machinerichtlijn 2006/42/EG, bijlage II 1.A.

**Deze conformiteitsverklaring wordt afgegeven onder de uitsluitende verantwoordelijkheid van de fabrikant.**

**Fabrikant:** Wuyi Jinyue Engine Science and Technology Co., Ltd.  
No.1 Rose Road, Wuyi County, Jinhua City, Zhejiang Province, China

**Importeur en distributeur:** Platum S.p.A. - società con socio unico  
Via Bargellino 10, 40012, Calderara di Reno (BO), Italy  
P.I. IT04177060375

**Persoon die bevoegd is om het technisch dossier samen te stellen:** Wuyi Jinyue Engine Science and Technology Co., Ltd.  
No.1 Rose Road, Wuyi County, Jinhua City, Zhejiang Province, China

## Voorwerp van de aangifte:

Item nummer (SKU)	Denominatie (Algemeen)	Beschrijving (Commerciele naam)	Handelsmerk	Serie-identificatienummer(s) en/of batchnummer(s)
DU-MO-260002	Elektrische scooter (PLEV)	DUCATI PRO-II MY2026	DUCATI	DUMOXXXXXXXXXXXMXXXX (X=elk getal van 0-9)

## Het hierboven beschreven voorwerp van de verklaring voldoet aan alle relevante bepalingen van de volgende richtlijnen:

Machinerichtlijn 2006/42/EG

2014/53/EU Radioapparatuurrichtlijn betreffende de harmonisatie van de wetten van de lidstaten met betrekking tot het op de markt aanbieden van radioapparatuur.

2011/65/EU RoHS over de beperking van het gebruik van bepaalde gevaarlijke stoffen in elektrische en elektronische apparatuur

## Geharmoniseerde normen of andere technische specificaties toegepast:

EN 60335-1:2012+AC:2014,+A11:2014+A13:2017+A1:2019 +A14:2019+A2:2019+A15:2021	EN ISO 12100:2010
EN 61000-6-1:2007	EN 61000-6-3:2007 +A1:2011 +AC:2012 +A1:2011
EN 301 489-1 V1.9.2	EN 300 328 V2.2.2
ETSI EN 301 489-17 V3.2.4	EN 62479:2010
EN 17128:2020	EN IEC 63000:2018

Plaats van afgifte

Uitgavedatum

Naam, functie, handtekening

Jinhua

2025-12-3

武义金跃动力科技有限公司  
WUYI JINYUE ENGINE SCIENCE  
AND TECHNOLOGY CO., LTD.

徐跃



## Deklaracja zgodności WE

zgodnie z dyrektywą maszynową WE 2006/42/WE, załącznik II 1.A.

**Niniejsza deklaracja zgodności wydana zostaje na wyłączną odpowiedzialność producenta.**

**Producent:** Wuyi Jinyue Engine Science and Technology Co., Ltd.  
No.1 Rose Road, Wuyi County, Jinhua City, Zhejiang Province, China

**Importer i dystrybutor:** Platum S.p.A. - società con socio unico  
Via Bargellino 10, 40012, Calderara di Reno (BO), Italy  
P.I. IT04177060375

**Osoba upoważniona do sporządzenia dokumentacji technicznej:** Wuyi Jinyue Engine Science and Technology Co., Ltd.  
No.1 Rose Road, Wuyi County, Jinhua City, Zhejiang Province, China

### Przedmiot oświadczenia:

Numer przedmiotu (SKU)	Określenie (Ogólny)	Opis (Nazwa handlowa)	Znak towarowy	Numer(y) identyfikacyjny seryjny i/lub numer(y) partii
DU-MO-260002	Skuter elektryczny (PLEV)	DUCATI PRO-II MY2026	DUCATI	DUMOXXXXXXXXXXXMXXXX (X=dowolna liczba od 0-9)

### Przedmiot deklaracji opisany powyżej spełnia wszystkie odpowiednie postanowienia następujących dyrektyw:

Dyrektywa maszynowa 2006/42/WE

Dyrektywa 2014/53/UE w sprawie urządzeń radiowych w sprawie harmonizacji ustawodawstw państw członkowskich odnoszących się do udostępniania na rynku sprzętu radiowego.

2011/65/UE RoHS w sprawie ograniczenia stosowania niektórych substancji niebezpiecznych w sprzęcie elektrycznym i elektronicznym

### Zastosowane normy zharmonizowane lub inne specyfikacje techniczne:

EN 60335-1:2012+AC:2014,+A11:2014+A13:2017+A1:2019 +A14:2019+A2:2019+A15:2021	EN ISO 12100:2010
EN 61000-6-1:2007	EN 61000-6-3:2007 +A1:2011 +AC:2012 +A1:2011
EN 301 489-1 V1.9.2	EN 300 328 V2.2.2
ETSI EN 301 489-17 V3.2.4	EN 62479:2010
EN 17128:2020	EN IEC 63000:2018

Miejsce wydania

Data wydania

Imię i nazwisko, funkcja, podpis

Jinhua

2025-12-3

武义金跃动力科技有限公司  
WUYI JINYUE ENGINE SCIENCE  
AND TECHNOLOGY CO., LTD.

徐跃



## Declaração de Conformidade CE

de acordo com a Diretiva de Máquinas da CE 2006/42/CE, Anexo II 1.A.

Esta declaração de conformidade é emitida sob a exclusiva responsabilidade do fabricante.

**Fabricante:** Wuyi Jinyue Engine Science and Technology Co., Ltd.  
No.1 Rose Road, Wuyi County, Jinhua City, Zhejiang Province, China

**Importador e distribuidor:** Platum S.p.A. - società con socio unico  
Via Bargellino 10, 40012, Calderara di Reno (BO), Italy  
P.I. IT04177060375

**Pessoa autorizada a compilar a ficha técnica** Wuyi Jinyue Engine Science and Technology Co., Ltd.  
No.1 Rose Road, Wuyi County, Jinhua City, Zhejiang Province, China

### Objeto da declaração:

Número de item (SKU)	Denominação (Genérico)	Descrição (Nome comercial)	Marca comercial	Número(s) de identificação de série e/ou número(s) de lote
DU-MO-260002	Scooter Elétrica (PLEV)	DUCATI PRO-II MY2026	DUCATI	DUMOXXXXXXXXXXXMXXXX (X = qualquer número de 0 a 9)

### O objecto da declaração acima descrita cumpre todas as disposições relevantes das seguintes Directivas:

Diretiva de Máquinas 2006/42/CE

2014/53/UE Diretiva sobre Equipamentos de Rádio relativa à harmonização das legislações dos Estados-Membros relativas à disponibilização no mercado de equipamentos de rádio.

2011/65/EU RoHS sobre a restrição do uso de certas substâncias perigosas em equipamentos elétricos e eletrônicos

### Normas harmonizadas ou outras especificações técnicas aplicadas:

EN 60335-1:2012+AC:2014,+A11:2014+A13:2017+A1:2019+A14:2019+A2:2019+A15:2021	EN ISO 12100:2010
EN 61000-6-1:2007	EN 61000-6-3:2007 +A1:2011 +AC:2012 +A1:2011
EN 301 489-1 V1.9.2	EN 300 328 V2.2.2
ETSI EN 301 489-17 V3.2.4	EN 62479:2010
EN 17128:2020	EN IEC 63000:2018

Local de emissão

Data de emissão

Nome, função, assinatura

Jinhua

2025-12-3

武义金跃动力科技有限公司  
WUYI JINYUE ENGINE SCIENCE  
AND TECHNOLOGY CO., LTD.

徐跃



## Declarația de conformitate CE

conform Directivei CE privind utilajele 2006/42/CE, Anexa II 1.A.

**Această declarație de conformitate este emisă pe responsabilitatea exclusivă a producătorului.**

**Producător:** Wuyi Jinyue Engine Science and Technology Co., Ltd.  
No.1 Rose Road, Wuyi County, Jinhua City, Zhejiang Province, China

**Importator și distribuitor:** Platum S.p.A. - società con socio unico  
Via Bargellino 10, 40012, Calderara di Reno (BO), Italy  
P.I. IT04177060375

**Persoana autorizata sa intocmeasca dosarul tehnic:** Wuyi Jinyue Engine Science and Technology Co., Ltd.  
No.1 Rose Road, Wuyi County, Jinhua City, Zhejiang Province, China

### Obiectul declarației:

Numărul de articol (SKU)	Denumire (Generic)	Descriere (Nume comercial)	Marcă	Numărul(e) de identificare de serie și/sau numărul(e) de lot
DU-MO-260002	Scuter electric (PLEV)	DUCATI PRO-II MY2026	DUCATI	DUMOXXXXXXXXXXXMXXXX (X=orice număr de la 0 la 9)

### Obiectul declarației descrise mai sus îndeplinește toate prevederile relevante ale următoarelor directive:

2006/42/CE Directiva Mașini

2014/53/UE Directiva privind echipamentele radio privind armonizarea legislațiilor statelor membre referitoare la punerea la dispoziție pe piață a echipamentelor radio.

2011/65/UE RoHS privind restricționarea utilizării anumitor substanțe periculoase în echipamentele electrice și electronice

### Standarde armonizate sau alte specificații tehnice aplicate:

EN 60335-1:2012+AC:2014,+A11:2014+A13:2017+A1:2019 +A14:2019+A2:2019+A15:2021	EN ISO 12100:2010
EN 61000-6-1:2007	EN 61000-6-3:2007 +A1:2011 +AC:2012 +A1:2011
EN 301 489-1 V1.9.2	EN 300 328 V2.2.2
ETSI EN 301 489-17 V3.2.4	EN 62479:2010
EN 17128:2020	EN IEC 63000:2018

Locul emiterii

Data emiterii

Nume, funcție, semnătură

Jinhua

2025-12-3

武义金跃动力科技有限公司  
WUYI JINYUE ENGINE SCIENCE  
AND TECHNOLOGY CO., LTD.

徐跃



## Vyhlásenie o zhode ES

podľa smernice ES o strojových zariadeniach 2006/42/ES, príloha II 1.A.

**Toto vyhlásenie o zhode sa vydáva na výhradnú zodpovednosť výrobcu.**

**Výrobca:** Wuyi Jinyue Engine Science and Technology Co., Ltd.  
No.1 Rose Road, Wuyi County, Jinhua City, Zhejiang Province, China

**Dovozca a distribútor:** Platum S.p.A. - società con socio unico  
Via Bargellino 10, 40012, Calderara di Reno (BO), Italy  
P.I. IT04177060375

**Osoba oprávnená zostaviť technickú dokumentáciu:** Wuyi Jinyue Engine Science and Technology Co., Ltd.  
No.1 Rose Road, Wuyi County, Jinhua City, Zhejiang Province, China

### Predmet vyhlásenia:

Číslo položky (SKU)	Denominácia (Všeobecné)	Popis (komerčný názov)	ochranná známka	Sériové identifikačné číslo (číslo) a/alebo číslo šarže (číslo)
DU-MO-260002	Elektrický skúter (PLEV)	DUCATI PRO-II MY2026	DUCATI	DUMOXXXXXXXXXXXXXX (X = ľubovoľné číslo od 0 do 9)

### Predmet vyhlásenia opísaného vyššie spĺňa všetky príslušné ustanovenia nasledujúcich smerníc:

2006/42/ES Smernica o strojových zariadeniach

2014/53/EÚ Smernica o rádiových zariadeniach o harmonizácii právnych predpisov členských štátov týkajúcich sa sprístupňovania rádiových zariadení na trhu.

2011/65/EU RoHS o obmedzení používania určitých nebezpečných látok v elektrických a elektronických zariadeniach

### Použité harmonizované normy alebo iné technické špecifikácie:

EN 60335-1:2012+AC:2014,+A11:2014+A13:2017+A1:2019+A14:2019+A2:2019+A15:2021	EN ISO 12100:2010
EN 61000-6-1:2007	EN 61000-6-3:2007 +A1:2011 +AC:2012 +A1:2011
EN 301 489-1 V1.9.2	EN 300 328 V2.2.2
ETSI EN 301 489-17 V3.2.4	EN 62479:2010
EN 17128:2020	EN IEC 63000:2018

Miesto vydania

Dátum vydania

Meno, funkcia, podpis

Jinhua

2025-12-3

武义金跃动力科技有限公司  
WUYI JINYUE ENGINE SCIENCE  
AND TECHNOLOGY CO., LTD.

徐跃



## Izjava ES o skladnosti

v skladu z Direktivo ES o strojih 2006/42/ES, Priloga II 1.A.

**Ta izjava o skladnosti je izdana na izključno odgovornost proizvajalca.**

**Proizvajalec:** Wuyi Jinyue Engine Science and Technology Co., Ltd.  
No.1 Rose Road, Wuyi County, Jinhua City, Zhejiang Province, China

**Pooblaščen zastopnik:** Platum S.p.A. - società con socio unico  
Via Bargellino 10, 40012, Calderara di Reno (BO), Italy  
P.I. IT04177060375

**Oseba, pooblaščen za pripravo tehnične dokumentacije:** Wuyi Jinyue Engine Science and Technology Co., Ltd.  
No.1 Rose Road, Wuyi County, Jinhua City, Zhejiang Province, China

### Predmet deklaracije:

Številka artikla (SKU)	Denominacija (generično)	Opis (Komerzialno ime)	Blagovna znamka	Serijske identifikacijske številke in/ali številke serije
DU-MO-260002	Električni skuter (PLEV)	DUCATI PRO-II MY2026	DUCATI	DUMOXXXXXXXXXXXMXXXX (X=poljubno število od 0-9)

### Predmet zgoraj opisane izjave izpolnjuje vse ustrezne določbe naslednjih direktiv:

2006/42/ES Direktiva o strojih

2014/53/EU Direktiva o radijski opremi o harmonizaciji zakonodaje držav članic v zvezi z omogočanjem dostopnosti radijske opreme na trgu.

2011/65/EU RoHS o omejevanju uporabe nekaterih nevarnih snovi v električni in elektronski opremi

### Usklajeni standardi ali druge uporabljene tehnične specifikacije:

EN 60335-1:2012+AC:2014,+A11:2014+A13:2017+A1:2019 +A14:2019+A2:2019+A15:2021	EN ISO 12100:2010
EN 61000-6-1:2007	EN 61000-6-3:2007 +A1:2011 +AC:2012 +A1:2011
EN 301 489-1 V1.9.2	EN 300 328 V2.2.2
ETSI EN 301 489-17 V3.2.4	EN 62479:2010
EN 17128:2020	EN IEC 63000:2018

Kraj izdaje

Datum izdaje

Ime, funkcija, podpis

Jinhua

2025-12-3

武义金跃动力科技有限公司  
WUYI JINYUE ENGINE SCIENCE  
AND TECHNOLOGY CO., LTD

徐跃

Prevod izvirne izjave o skladnosti



## ЕЦ декларација конформитета

према Директиви ЕЗ о машинама 2006/42/ЕЦ, Анекс ИИ 1.А.

Ова изјава о усаглашености је издата под искључивом одговорношћу произвођача.

**Произвођач:** Wuyi Jinyue Engine Science and Technology Co., Ltd.  
No.1 Rose Road, Wuyi County, Jinhua City, Zhejiang Province, China

**Увозник и дистрибутер:** Platum S.p.A. - società con socio unico  
Via Bargellino 10, 40012, Calderara di Reno (BO), Italy  
P.I. IT04177060375

**Лице овлашћено за састављање техничког досијеа:** Wuyi Jinyue Engine Science and Technology Co., Ltd.  
No.1 Rose Road, Wuyi County, Jinhua City, Zhejiang Province, China

### Предмет декларације:

Број предмета (СКУ)	Деноминација (Општи)	Опис (комерцијални назив)	Заштитни знак	Серијски идентификациони број(и) и/или серијски број(и)
DU-MO-260002	Електрични скутер (ПЛЕВ)	DUCATI PRO-II MY2026	DUCATI	DUM0XXXXXXXXXXMXXXX (Кс=било који број од 0-9)

### Предмет горе описане декларације испуњава све релевантне одредбе следећих Директива

2006/42/ЕЦ Директива о машинама

2014/53/ЕУ Директива о радио опреми о усклађивању закона држава чланица који се односе на стављање радио опреме на тржиште.

2011/65/ЕУ РоХС о ограничењу употребе одређених опасних супстанци у електричној и електронској опреми

### Примењени хармонизовани стандарди или друге техничке спецификације:

EN 60335-1:2012+AC:2014,+A11:2014+A13:2017+A1:2019 +A14:2019+A2:2019+A15:2021	EN ISO 12100:2010
EN 61000-6-1:2007	EN 61000-6-3:2007 +A1:2011 +AC:2012 +A1:2011
EN 301 489-1 V1.9.2	EN 300 328 V2.2.2
ETSI EN 301 489-17 V3.2.4	EN 62479:2010
EN 17128:2020	EN IEC 63000:2018

Место издавања

Датум издавања

Име, функција, потпис

Jinhua

2025-12-3

武义金跃动力科技有限公司  
WUYI JINYUE ENGINE SCIENCE  
AND TECHNOLOGY CO., LTD.

徐跃



## EC Uygunluk Beyanı

EC Makine Direktifi 2006/42/EC, Ek II 1.A'ya göre.

**Bu uygunluk beyanı tamamen üreticinin sorumluluğu altında yayımlanmıştır.**

<b>Üretici firma:</b>	Wuyi Jinyue Engine Science and Technology Co., Ltd. No.1 Rose Road, Wuyi County, Jinhua City, Zhejiang Province, China
<b>İthalatçı ve dağıtıcı:</b>	Platum S.p.A. - società con socio unico Via Bargellino 10, 40012, Calderara di Reno (BO), Italy P.I. IT04177060375
<b>Teknik dosyayı derlemeye yetkili kişi:</b>	Wuyi Jinyue Engine Science and Technology Co., Ltd. No.1 Rose Road, Wuyi County, Jinhua City, Zhejiang Province, China

### Beyannamenin amacı:

Ürün numarası (SKU)	Mezhep (Genel)	Tanım (Ticari ad)	Marka	Seri kimlik numarası/numaraları ve/veya parti numarası/numaraları
DU-MO-260002	Elektrikli Scooter (PLEV)	DUCATI PRO-II MY2026	DUCATI	DUMOXXXXXXXXXXMXXX (X=0-9 arasında herhangi bir sayı)

### Yukarıda açıklanan beyanın amacı, aşağıdaki Direktiflerin ilgili tüm hükümlerini karşılamaktadır:

2006/42/EC Makine Direktifi

Üye Devletlerin radyo ekipmanının piyasada bulundurulmasına ilişkin yasalarının uyumlaştırılmasına ilişkin 2014/53/AB Radyo Ekipmanı Direktifi.

Elektrikli ve elektronik ekipmanlarda belirli tehlikeli maddelerin kullanımının kısıtlanmasına ilişkin 2011/65/EU RoHS

### Uyumlaştırılmış standartlar veya uygulanan diğer teknik özellikler:

EN 60335-1:2012+AC:2014,+A11:2014+A13:2017+A1:2019 +A14:2019+A2:2019+A15:2021	EN ISO 12100:2010
EN 61000-6-1:2007	EN 61000-6-3:2007 +A1:2011 +AC:2012 +A1:2011
EN 301 489-1 V1.9.2	EN 300 328 V2.2.2
ETSI EN 301 489-17 V3.2.4	EN 62479:2010
EN 17128:2020	EN IEC 63000:2018

Verildiği yer

Veriliş tarihi

Ad, görev, imza

Jinhua

2025-12-3

武义金跃动力科技有限公司  
WUYI JINYUE ENGINE SCIENCE  
AND TECHNOLOGY CO., LTD

徐跃



[platum.com](http://platum.com)



Platum



[platum.emobility](https://www.instagram.com/platum.emobility)



[platum.emobility](https://www.tiktok.com/@platum.emobility)



[platum.emobility](https://www.youtube.com/channel/UCplatum.emobility)



PLATUM



Imported and distributed by Platum S.p.A.  
società con socio unico

via Bargellino 10, 40012, Calderara di Reno, (BO) Italy

P.I. IT04177060375

[www.platum.com](http://www.platum.com)

The company accepts no responsibility for any errors, omissions, or inaccuracies contained in this document. Improper use of the information herein, as well as any damage resulting from misinterpretation or unauthorized modifications to the product, shall in no case be attributable to the company. We reserve the right to make technical changes or update the content without prior notice. Reproduction of any part of this manual is prohibited without the company's written authorization.